



**INSTRUCTION MANUAL  
BEDIENUNGSANLEITUNG  
MANUAL DE INSTRUCCIONES  
MANUEL D'INSTRUCTIONS  
MANUALE D'USO  
РУКОВОДСТВО ПО ЭКСПЛУАТАЦИИ**

**yeedi vac max**

# Contenuto

1. Contenuto della confezione .....	107
2. Funzionamento e programmazione.....	110
3. Manutenzione .....	115
4. Spia luminosa .....	120
5. Risoluzione dei problemi .....	121
6. Specifiche del prodotto .....	125

## **ISTRUZIONI IMPORTANTI DI SICUREZZA SOLO PER USO DOMESTICO**

Quando si utilizza un apparecchio elettrico è necessario attenersi sempre alle precauzioni di base, tra cui:

**AVVERTENZA: LEGGERE TUTTE LE AVVERTENZE E LE ISTRUZIONI DI SICUREZZA. IL MANCATO RISPETTO DELLE AVVERTENZE E DELLE ISTRUZIONI PUÒ CAUSARE SCOSSE ELETTRICHE, INCENDI O GRAVI LESIONI. LEGGERE TUTTE LE ISTRUZIONI PRIMA DI UTILIZZARE QUESTO APPARECCHIO SALVARE QUESTE ISTRUZIONI**

1. Questo apparecchio può essere utilizzato da bambini di età pari o superiore a 8 anni e da persone con ridotte capacità fisiche, sensoriali o mentali, o persone prive di esperienza e conoscenze se sono supervisionate o hanno ricevuto istruzioni sull'uso dell'apparecchio in modo sicuro, e comprendono i pericoli coinvolti. I bambini non devono giocare con l'apparecchio. La pulizia e la manutenzione da parte dell'utente non devono essere effettuate

da bambini senza supervisione (per i Paesi dell'Unione Europea).

2. Liberare l'area da pulire. Rimuovere dal pavimento cavi di alimentazione e piccoli oggetti che potrebbero intralciare l'apparecchio. Mettere le frange sotto la base del tappeto e sollevare dal pavimento oggetti quali tende e tovaglie.
3. In caso di caduta nell'area di pulizia a causa di un gradino o di una scala, utilizzare l'apparecchio per assicurarsi che sia in grado di rilevare il gradino senza cadere oltre il bordo. Potrebbe essere necessario posizionare una barriera fisica sul bordo per impedire all'unità di cadere. Assicurarsi che la barriera fisica non costituisca un pericolo di inciampo.
4. Utilizzare solo come descritto nel presente manuale. Utilizzare solo gli accessori consigliati o venduti dal produttore.
5. Assicurarsi che la tensione dell'alimentazione corrisponda alla tensione di alimentazione indicata sulla base di ricarica.

6. SOLO per uso domestico INTERNO. Non utilizzare l'apparecchio in ambienti esterni, commerciali o industriali.
7. Utilizzare solo la batteria ricaricabile originale e la base di ricarica fornita dal produttore insieme all'apparecchio. È vietato usare batterie non ricaricabili. Per informazioni sulle batterie, fare riferimento alla sezione Specifiche tecniche.
8. Non utilizzare senza aver posizionato la cassetta di raccolta e/o i filtri.
9. Non utilizzare l'apparecchio in un'area in cui ci siano candele accese od oggetti fragili.
10. Non utilizzare in ambienti estremamente caldi o freddi (al di sotto di  $-5^{\circ}\text{C}/23^{\circ}\text{F}$  o al di sopra di  $40^{\circ}\text{C}/104^{\circ}\text{F}$ ).
11. Tenere capelli, indumenti larghi, dita e tutte le parti del corpo lontani da eventuali aperture e parti in movimento.
12. Non utilizzare l'apparecchio in una stanza in cui dorme un bambino o un neonato.
13. Non utilizzare l'apparecchio su superfici bagnate o con acqua stagnante.
14. Non consentire all'apparecchio di raccogliere oggetti di grandi dimensioni, come sassi, grandi pezzi di carta o qualsiasi oggetto che possa intasarlo.
15. Non usare l'apparecchio per raccogliere materiali infiammabili o combustibili come benzina, toner per stampanti o fotocopiatrici, né utilizzarlo in aree in cui potrebbero essere presenti.
16. Non utilizzare l'apparecchio per raccogliere oggetti che bruciano o producono fumo, come sigarette, fiammiferi, ceneri calde o qualsiasi cosa che possa causare un incendio.
17. Non inserire oggetti nella presa di aspirazione. Non usare se l'aspirazione è ostruita. Mantenere l'aspirazione libera da polvere, lanugine, peli o qualsiasi cosa che possa ridurre il flusso d'aria.
18. Prestare attenzione a non danneggiare il cavo di alimentazione. Non tirare o trasportare l'apparecchio o la base di ricarica tramite il cavo di alimentazione né utilizzare il cavo di alimentazione

come maniglia, chiudere una porta sul cavo di alimentazione o tirare il cavo di alimentazione intorno a bordi o angoli taglienti. Non far passare l'apparecchio sopra il cavo di alimentazione. Tenere il cavo di alimentazione lontano da superfici calde.

19. Se il cavo di alimentazione è danneggiato, per evitare pericoli, deve essere sostituito dal produttore o dal suo rappresentante dell'assistenza.
20. Non utilizzare la base di ricarica se è danneggiata. L'alimentatore non deve essere riparato e non deve più essere utilizzato se è danneggiato o difettoso.
21. Non utilizzare se il cavo di alimentazione o la presa sono danneggiati. Non utilizzare l'apparecchio o la base di ricarica se non funzionano correttamente, se sono caduti, danneggiati, se sono stati lasciati all'aperto o se entrano in contatto con l'acqua. Deve essere riparato dal produttore o dal suo rappresentante di assistenza per evitare pericoli.

22. SPEGNERE l'interruttore di alimentazione prima di pulire o eseguire la manutenzione dell'apparecchio.

23. La spina deve essere rimossa dalla presa prima di pulire o eseguire la manutenzione della base di ricarica.
24. Rimuovere l'apparecchio dalla base di ricarica e SPEGNERE l'interruttore di alimentazione, prima di rimuovere la batteria per lo smaltimento dell'apparecchio.
25. Prima di smaltire l'apparecchio, la batteria deve essere rimossa e smaltita secondo le leggi e le normative locali.
26. Smaltire le batterie usate in conformità con le leggi e i regolamenti locali.
27. Non incenerire l'apparecchio anche se è gravemente danneggiato. Le batterie possono esplodere nel fuoco.
28. Se la base di ricarica non è utilizzata per un lungo periodo di tempo, scollegarla dalla presa di corrente.
29. L'apparecchio deve essere utilizzato in conformità alle istruzioni riportate nel

presente Manuale di istruzioni. Il produttore non può essere ritenuto responsabile per eventuali danni o lesioni causati da un uso improprio.

30. Il robot contiene batterie che possono essere sostituite solo da addetti qualificati. Per sostituire la batteria del robot, contattare il Servizio clienti.

31. Se il robot non è utilizzato per un lungo periodo di tempo, SPEGNERLO per riporlo, dopodiché scollegare la base di ricarica.

**32. AVVERTENZA:** Ai fini della ricarica della batteria, utilizzare solo l'unità di alimentazione rimovibile CH1822 in dotazione con l'apparecchio o la CH1918 venduta separatamente come accessorio.

33. Il presente Apparecchio non è destinato all'uso da parte di persone (inclusi bambini) con ridotte capacità fisiche, sensoriali o mentali o con mancanza di esperienza e conoscenza, a meno che non siano sotto la supervisione o abbiano ricevuto istruzioni relative all'uso dell'apparecchio da parte di una

persona responsabile della loro sicurezza. I bambini devono essere controllati per assicurarsi che non giochino con l'apparecchio. (Per Paesi non appartenenti all'Unione Europea)

Per soddisfare i requisiti di esposizione alle RF, durante il funzionamento del dispositivo è necessario mantenere una distanza di separazione di 20 cm o superiore tra il dispositivo e le persone.







Per garantire la conformità, si consiglia di eseguire le operazioni a distanze inferiori. L'antenna utilizzata per questo trasmettitore non deve essere collocata insieme ad altre antenne o trasmettitori.

Per disabilitare il modulo Wi-Fi sul robot, ACCENDERE il robot.

Posizionare il robot sulla base di ricarica assicurandosi che i contatti di ricarica sul robot e i perni della base di ricarica creino un collegamento.

Premere e tenere premuto il pulsante Modalità AUTO sul robot per 20 secondi fino a quando il robot non emetterà 3 segnali acustici.

Per abilitare il modulo Wi-Fi sul robot, spegnere e riaccendere il robot. Il modulo Wi-Fi sarà acceso al riavvio del robot.

	<b>Classe II</b>
	<b>Trasformatore d'isolamento di sicurezza a prova di cortocircuito</b>
	<b>Alimentazione a commutazione</b>
	<b>Solo per uso interno</b>
	<b>Corrente continua</b>
	<b>Corrente alternata</b>

## Per i Paesi UE

Per informazioni sulla Dichiarazione di conformità UE, visitare il sito <https://www.yeedi.com/support>



## Smaltimento corretto di questo prodotto

Questa marcatura indica che questo prodotto non deve essere smaltito insieme ad altri rifiuti domestici in tutta l'UE. Per prevenire possibili danni all'ambiente o alla salute dell'essere umano derivanti dallo smaltimento incontrollato dei rifiuti, è necessario riciclarli in modo responsabile per promuovere il riutilizzo sostenibile delle risorse materiali. Per riciclare il dispositivo usato, utilizzare i sistemi di ritiro e raccolta o contattare il rivenditore dove è stato acquistato il prodotto. Il rivenditore potrà riciclare questo prodotto in modo sicuro.

# 1. Contenuto della confezione/1.1 Contenuto della confezione

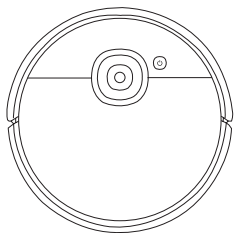

Robot

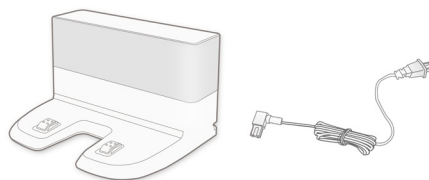

Base di ricarica



Manuale di istruzioni



Spazzola marginale

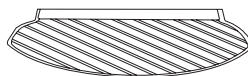

Cuscinetto lavabile di lavaggio

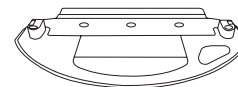

Piastra del cuscinetto di lavaggio

**Nota:** le figure e le illustrazioni sono solo a scopo di riferimento e potrebbero differire dall'aspetto effettivo del prodotto. Il design e le specifiche del prodotto sono soggetti a modifiche senza preavviso.



# 1. Contenuto della confezione/1.2 Diagramma del prodotto

## Robot

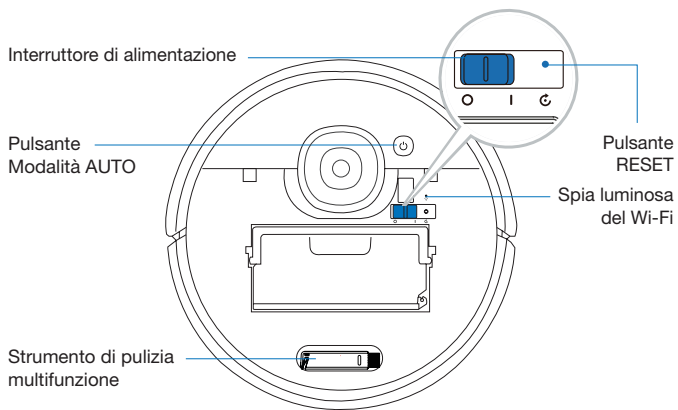
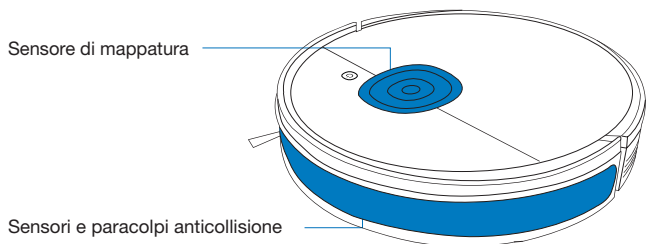

## Vista dal basso

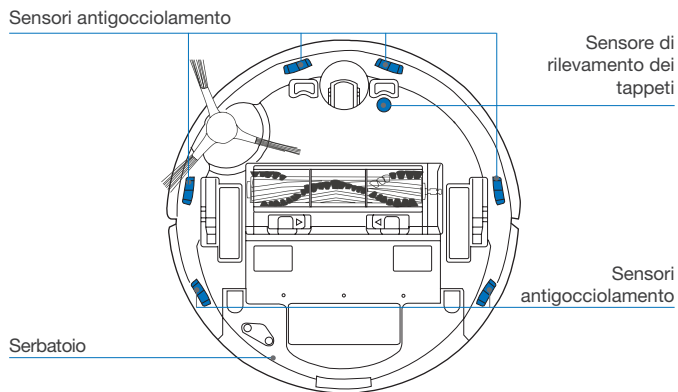
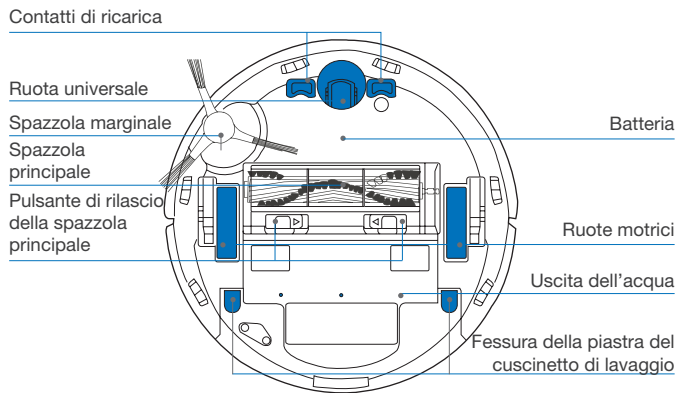

## Cassetta di raccolta

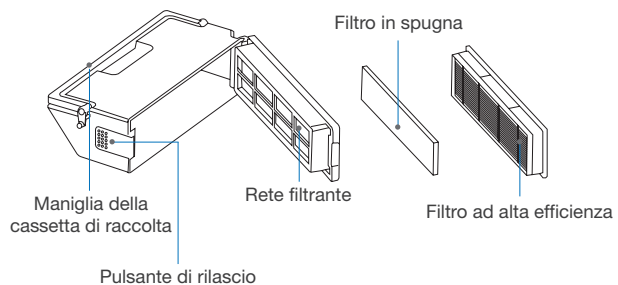

## Base di ricarica

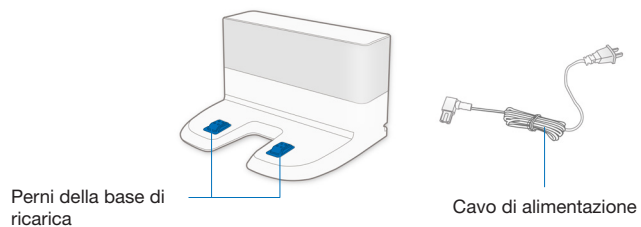

## Serbatoio

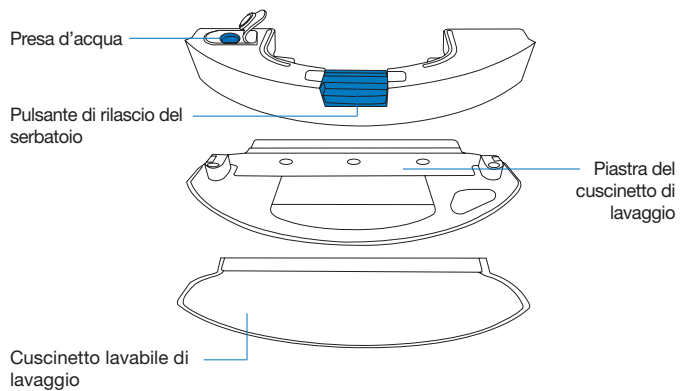

## 2. Funzionamento e programmazione/2.1 Note prima della pulizia

Mettere in ordine l'area da pulire mettendo i mobili, tra cui le sedie, al loro posto.

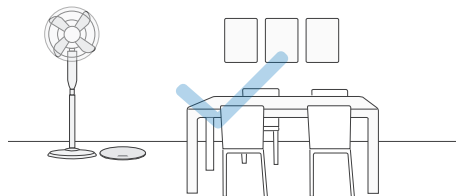

Durante il primo utilizzo, assicurarsi che ogni porta della stanza sia aperta per aiutare il robot a esplorare completamente la casa.

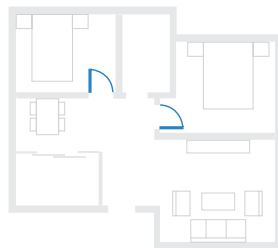

Potrebbe essere necessario posizionare una barriera fisica sul bordo di un dislivello per evitare che l'unità cada.

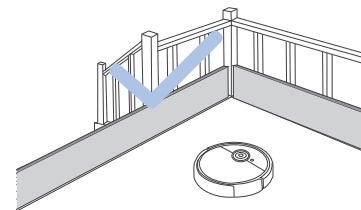

Riporre oggetti, tra cui fili, indumenti e pantofole ecc., sul pavimento per migliorare l'efficienza di pulizia.



Prima di utilizzare il prodotto su un tappeto con bordi annodati, riporre i bordi del tappeto sotto la base.



Non sostare in spazi stretti, come corridoi, e assicurarsi di non bloccare il sensore di rilevamento.

## 2. Funzionamento e programmazione/2.2 Preparazione

Prima dell'uso, rimuovere tutti i materiali di protezione dal robot e dalla base di ricarica.

### 1 Assemblare la base di ricarica

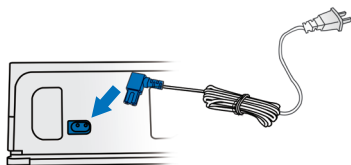

### 2 Posizionamento della base di ricarica

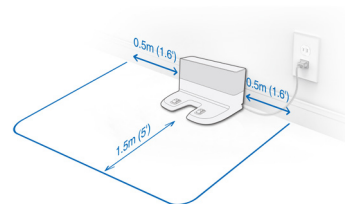

### 3 Installare la Spazzola marginale

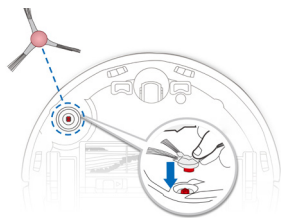

### 4 Accensione

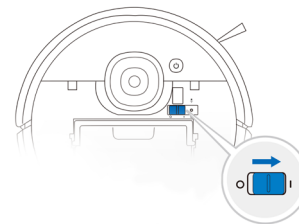

### 5 Ricaricare il robot

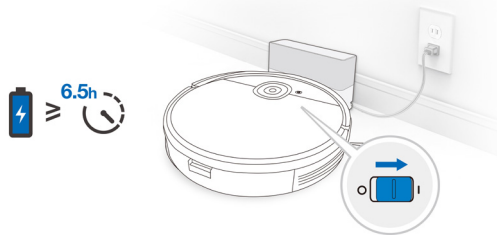

**Nota:** Quando il robot completa il ciclo di pulizia o quando la batteria si scarica, ritorna automaticamente alla base di ricarica per ricaricarsi. Il robot può anche essere rispedito alla base di ricarica, in qualsiasi momento, utilizzando l'App yeedi o premendo il pulsante AUTO sul robot per 3 secondi.

Prima di caricare il robot, svuotare l'acqua residua dal serbatoio e rimuovere la piastra del cuscinetto di lavaggio.

## 2. Funzionamento e programmazione/2.3 App yeedi

Per usufruire di tutte le funzionalità disponibili, si consiglia di controllare il robot tramite l'app yeedi.

**Prima di iniziare, assicurarsi che:**

- Il cellulare sia connesso a una rete Wi-Fi.
- Il segnale wireless della banda da 2,4 GHz sia abilitato sul router.
- La spia luminosa del Wi-Fi sul robot lampeggi lentamente.

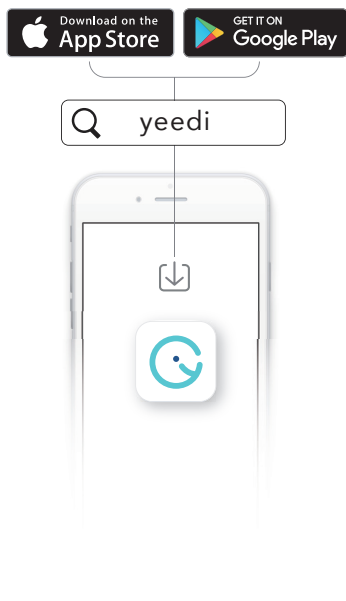

**Spia luminosa del Wi-Fi**

	Lampeggi lentamente	Sia disconnesso dal Wi-Fi o in attesa della connessione Wi-Fi
	Lampeggi rapidamente	Ci sia la connessione al Wi-Fi
	La luce sia fissa	Sia connesso al Wi-Fi

**Suggerimenti:**

in caso di problemi durante il processo di configurazione del Wi-Fi, fare riferimento alla sezione Risoluzione dei problemi > Connessione Wi-Fi del presente manuale.

## 2. Funzionamento e programmazione/2.4 Avvio, pausa, riattivazione, spegnimento

### 1 Avvio

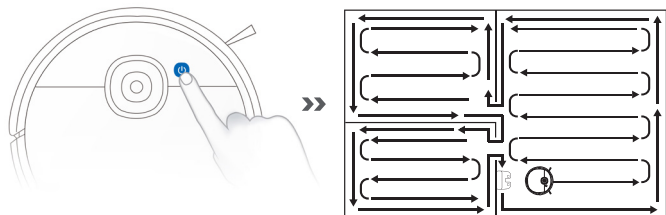

### 2 Pausa

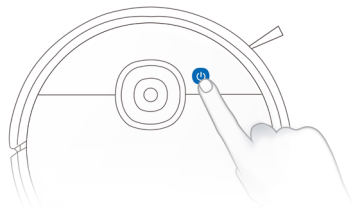

**Nota:** il pannello di controllo del robot smetterà di lampeggiare dopo aver messo in pausa il robot per alcuni minuti. Premere il pulsante Modalità AUTO presente sul robot per riattivarlo.

### 3 Riattivazione

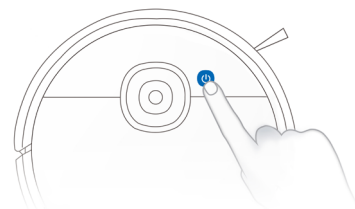

Premere il pulsante AUTO presente sul robot per riattivarlo

### 4 Spegnimento

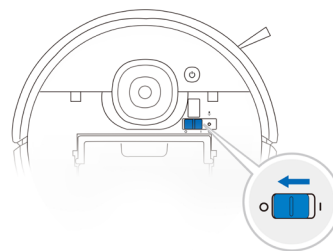

**Nota:** quando il robot non funziona, si consiglia di tenerlo ACCESO e caricarlo.

## 2. Funzionamento e programmazione/2.5 Sistema di lavaggio

### Nota:

1. Per prolungare la durata utile del serbatoio, si consiglia di utilizzare acqua depurata o addolcita per il sistema di pulizia.
2. Se è necessario pulire la moquette, disinstallare prima la piastra del cuscinetto di lavaggio.
3. Svuotare il serbatoio dopo che il robot ha terminato la pulizia.

1

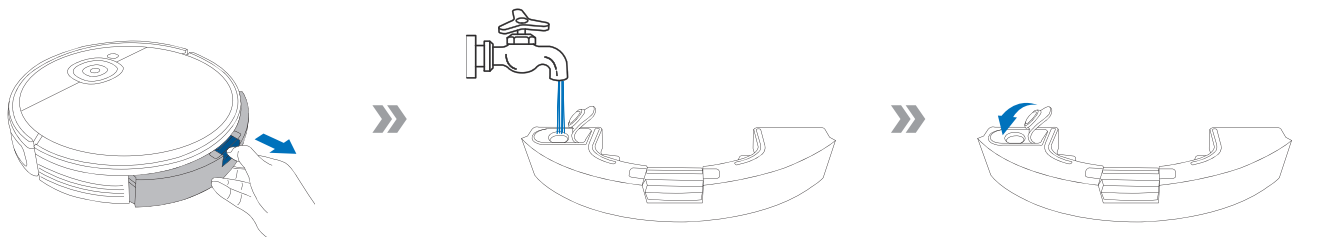

2

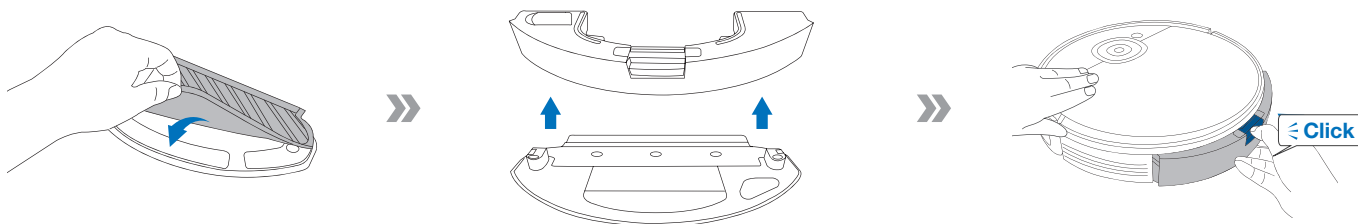

### 3. Manutenzione/3.1 Sistema di lavaggio

Prima di eseguire le attività di pulizia e manutenzione sul robot, SPEGNERE il robot e scollegare la base di ricarica.

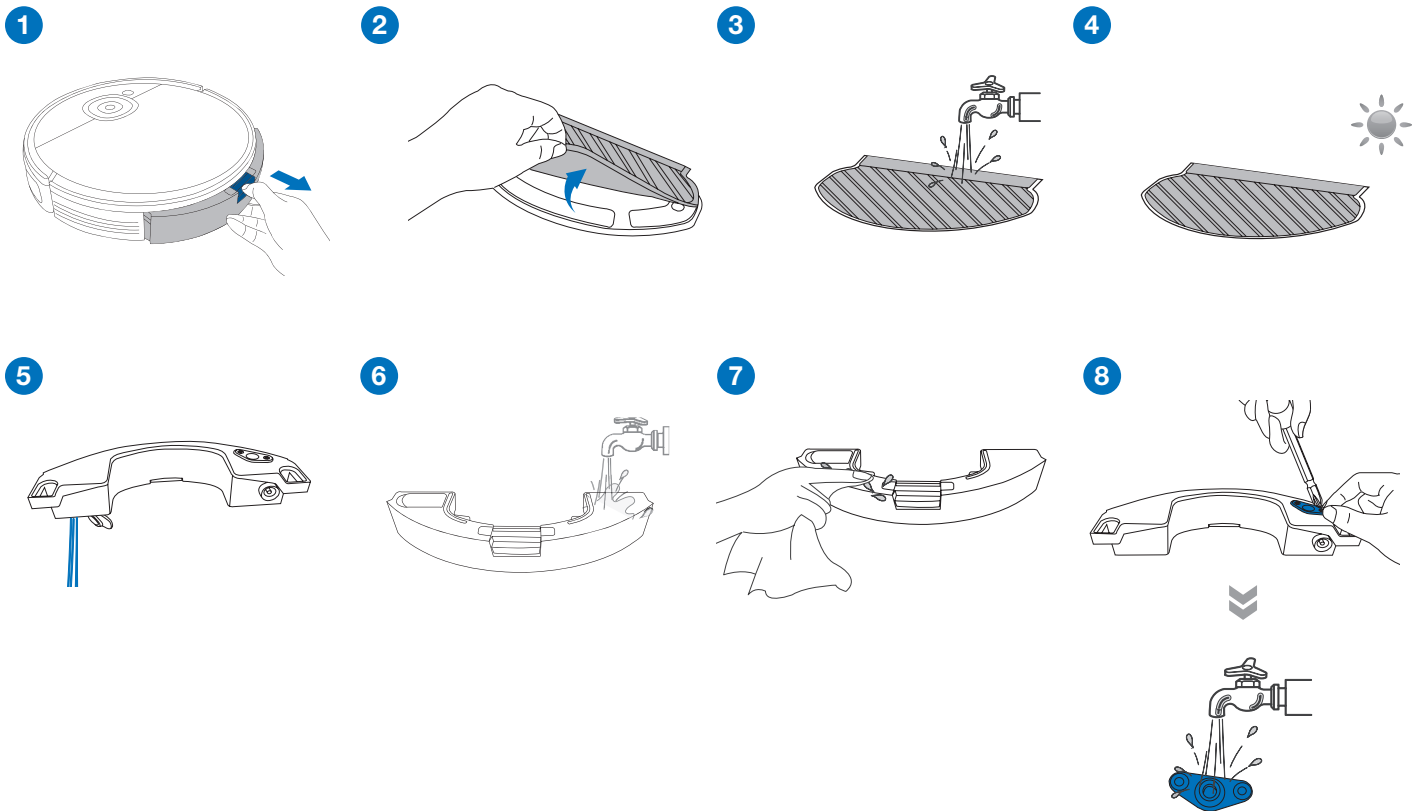



## 3. Manutenzione/3.2 Cassetta di raccolta e filtri

### Cassetta di raccolta

1

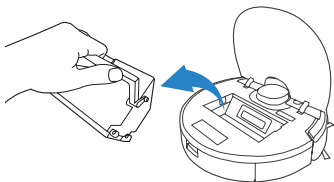

2

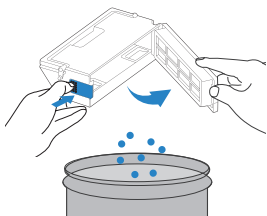

3

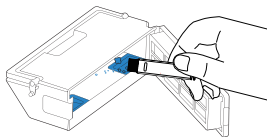

4

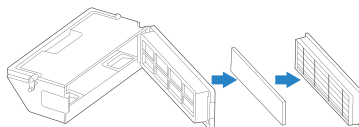

5

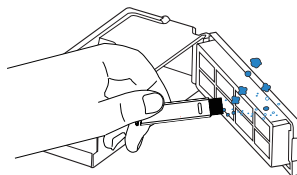

6

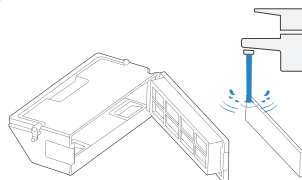

7

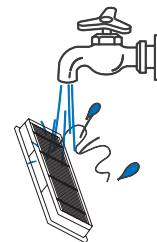

8

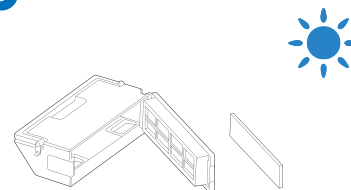

**Nota:** 1. Sciacquare il filtro con acqua come mostrato sopra. 2. Non utilizzare il dito o la spazzola per pulire il filtro. 3. Assicurarsi di asciugare il filtro per almeno 24 ore dopo il lavaggio.

### 3. Manutenzione/3.3 Spazzola principale, Spazzola marginale e Sensore di mappatura

**Nota:** Viene fornito uno strumento di pulizia multifunzione per facilitare la manutenzione. Maneggiare con cura, poiché questo attrezzo per la pulizia presenta dei bordi affilati.

#### Spazzola principale

1

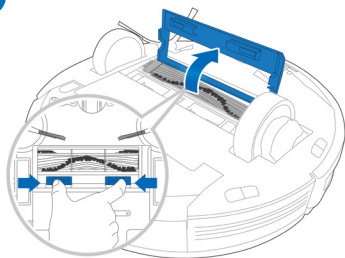

2

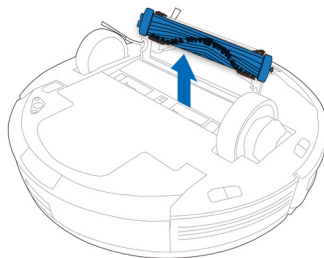

3

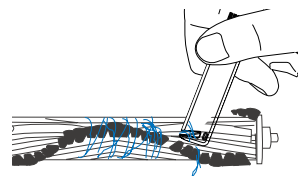

#### Spazzola marginale

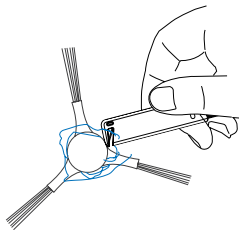

#### Sensore di mappatura

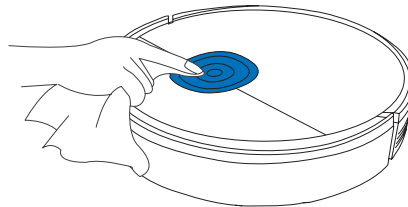

### 3. Manutenzione/3.4 Altri componenti

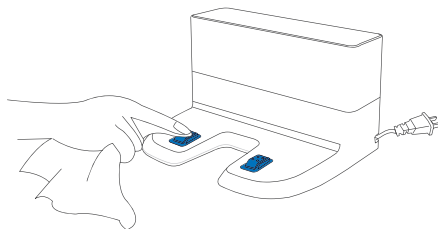
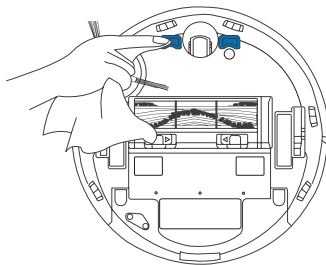
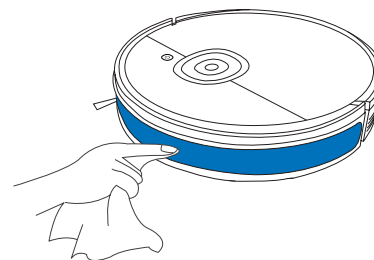
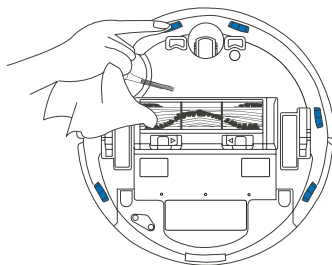
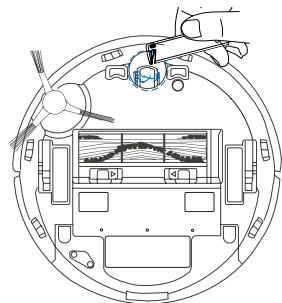

**Nota:** Prima di pulire i contatti di ricarica e i perni della base di ricarica del robot, **SPEGNERE** il robot e scollegare la base di ricarica.

### 3. Manutenzione/3.5 Manutenzione regolare

Per mantenere il robot al massimo delle prestazioni, eseguire le attività di manutenzione e sostituire le parti con la frequenza indicata di seguito:

Parte del robot	Frequenza della manutenzione	Frequenza della sostituzione
Cuscinetto lavabile di lavaggio	Dopo ogni uso	Ogni 50 lavaggi
Piastra del serbatoio/cuscinetto di lavaggio	Dopo ogni uso	/
Spazzola marginale	Una volta ogni 2 settimane	Ogni 3-6 mesi
Spazzola principale	Una volta alla settimana	Ogni 6-12 mesi
Filtro in spugna/filtro ad alta efficienza	Una volta alla settimana	Ogni 3-6 mesi
Ruota universale Paracolpi con sensore antigocciolamento Sensore di mappatura Contatti di ricarica Perni della base di ricarica	Una volta alla settimana	/

**Viene fornito uno strumento di pulizia multifunzione per facilitare la manutenzione. Maneggiare con cura, poiché questo attrezzo per la pulizia presenta dei bordi affilati.**

**Nota:** yeedi produce vari pezzi di ricambio e raccordi. Per ulteriori informazioni sulle parti di ricambio, contattare il Servizio clienti.

## 4. Spia luminosa

### Robot

Il robot ti dirà che c'è qualcosa che non va con una spia luminosa e un rapporto vocale. Un supporto più dettagliato è disponibile tramite l'app yeedi e il sito web online.

Spia luminosa	Scenario
Il pulsante Modalità AUTO si illumina di BIANCO fisso.	Il robot sta pulendo.
	Il robot è in pausa durante la pulizia.
Il pulsante Modalità AUTO lampeggia di BIANCO.	Il robot si sta caricando.
	Il robot si sta avviando.
	Il robot si sta riposizionando.
Il pulsante Modalità AUTO si illumina di ROSSO fisso.	La batteria del robot è quasi scarica.
Il pulsante Modalità AUTO lampeggia di ROSSO.	Il robot ha un problema.

## 5. Risoluzione dei problemi/5.1 Risoluzione dei problemi

N.	Malfunzionamento	Possibili cause	Soluzioni
1	Il robot non è in grado di connettersi alla rete Wi-Fi domestica.	Sono stati inseriti un nome utente o una password Wi-Fi domestica non corretti.	Inserire il nome utente e la password Wi-Fi domestica corretti.
		Il robot non rientra nel campo del segnale Wi-Fi domestico.	Assicurarsi che il robot si trovi nel raggio d'azione del segnale Wi-Fi domestico.
		La configurazione della rete è stata avviata prima che il robot fosse pronto.	Attivare l'interruttore di alimentazione. Premere il pulsante RESET per 3 secondi. Il robot è pronto per la configurazione della rete quando emetterà un suono e la spia luminosa del Wi-Fi lampeggerà lentamente.
2	Il robot non sta caricando.	Il robot non è ACCESO.	ACCENDERE il robot.
		Il robot non è collegato alla base di ricarica.	Assicurarsi che i contatti di ricarica del robot siano collegati ai perni della base di ricarica.
		L'alimentatore non è collegato alla base di ricarica.	Assicurarsi che l'alimentatore sia collegato saldamente alla base di ricarica.
		La batteria è completamente scarica.	Riattivare la batteria. ACCENDERE. Posizionare il robot sulla base di ricarica a mano, rimuoverlo dopo la ricarica per 3 minuti, ripetere 3 volte; quindi ricaricare normalmente.
		Assicurarsi che la base di ricarica sia collegata all'alimentatore.	La base di ricarica non è collegata all'alimentatore.

N.	Malfunzionamento	Possibili cause	Soluzioni
3	Il robot non può tornare alla base di ricarica.	La base di ricarica non è posizionata correttamente.	Fare riferimento alla Sezione 2.2 per posizionare correttamente la base di ricarica.
		La base di ricarica è scollegata o spostata.	Verificare che la base di ricarica sia collegata all'alimentatore. Non spostare la base di ricarica a mano.
		Il robot sta lavorando in un ambiente buio.	Assicurarsi di utilizzare il robot in un ambiente ben illuminato.
		Il robot è in pausa da oltre 60 minuti.	Evitare di mettere in pausa il robot per oltre 60 minuti.
		Il robot non ha iniziato la pulizia dalla base di ricarica.	Assicurarsi che il robot inizi la pulizia dalla base di ricarica.
4	Il robot torna alla base di ricarica prima di aver terminato la pulizia.	Il robot sta lavorando in un ambiente buio.	Assicurarsi di utilizzare il robot in un ambiente ben illuminato.
		Quando la batteria si sta scaricando, il robot passa automaticamente alla modalità di ricarica e torna alla base di ricarica per ricaricarsi.	È normale. Nessuna soluzione necessaria.
		Il tempo di funzionamento varia in base alla superficie del pavimento, alla complessità della stanza e alla modalità di pulizia selezionata.	È normale. Nessuna soluzione necessaria.
		L'area di pulizia non è ordinata.	Rimuovere gli oggetti di piccole dimensioni dal pavimento e riordinare l'area di pulizia prima che il robot inizi a pulire.
5	Il robot si blocca durante il funzionamento e si ferma.	Il robot si è aggrovigliato con qualcosa sul pavimento (cavi elettrici, tende, sfrangiamento del tappeto, ecc.).	Il robot tenterà di liberarsi in vari modi. Se non riesce a farlo, rimuovere manualmente gli ostacoli e riavviare.
6	Il robot emette troppi rumori durante la pulizia.	Le spazzole si sono aggrovigliate o la cassetta di raccolta è bloccata.	Liberare regolarmente i detriti incastrati.

N.	Malfunzionamento	Possibili cause	Soluzioni
7	L'acqua non fuoriesce dal serbatoio quando il robot sta lavando.	Il filtro della presa d'acqua sul fondo del serbatoio è ostruito.	Svitare la presa d'acqua sul fondo del serbatoio e pulire il filtro.
		Il serbatoio ha esaurito l'acqua.	Aggiungere acqua nel serbatoio.
		Le uscite dell'acqua sul fondo del robot sono ostruite.	Controllare le uscite dell'acqua sul fondo e pulirle.
8	Il serbatoio si stacca durante la pulizia.	Il serbatoio non è installato correttamente.	Il serbatoio è installato correttamente quando scatta in posizione.



## 5. Risoluzione dei problemi/5.2 Connessione Wi-Fi

Prima di configurare il Wi-Fi, assicurarsi che robot, telefono cellulare e rete Wi-Fi soddisfino i seguenti requisiti.

### Requisiti per robot e telefoni cellulari

- Il robot è completamente carico e l'interruttore di alimentazione del robot è acceso.
- La spia di stato Wi-Fi lampeggia lentamente.
- Disattivare i dati del cellulare (è possibile riattivarli dopo la configurazione).

### Requisiti di rete Wi-Fi

- Si sta utilizzando una rete da 2,4 GHz o mista da 2,4/5 GHz.
- Il router supporta il protocollo 802.11b/g/n e IPv4.
- Non utilizzare una VPN (Virtual Private Network) o un server proxy.
- Non utilizzare una rete nascosta.
- WPA e WPA2 utilizzano la crittografia TKIP, PSK, AES/CCMP.
- WEP EAP (Enterprise Authentication Protocol) non è supportato.
- Utilizzare i canali Wi-Fi 1-11 in Nord America e i canali 1-13 al di fuori del Nord America (fare riferimento all'agenzia normativa locale).
- Se si utilizza un extender/ripetitore di rete, il nome e la password della rete (SSID) sono gli stessi della rete principale.

## 6. Specifiche del prodotto

<b>Modello</b>	<b>DVX34</b>			
Ingresso nominale	20 V $\equiv$ 1 A			
<b>Modello di base della ricarica</b>	<b>CH1822</b>		<b>CH1918*</b>	
Ingresso nominale	100-240 V $\sim$ 50-60 Hz 0,5 A	Ingresso nominale (carica)	Solo per l'Unione Europea	220-240 V $\sim$ 50-60 Hz 0,3 A
			Solo per la Russia	220 V $\sim$ 50-60 Hz 0,3 A
	Uscita nominale	20 V $\equiv$ 1 A	Uscita nominale	20 V $\equiv$ 1 A
	/	Alimentazione (auto-svuotamento)		1.000 W
Bande di frequenza	2.400-2.483,5 MHz			
Alimentazione in modalità spenta	Inferiore a 0,50 W			
Consumo energetico della modalità standby in rete	Inferiore a 2,00 W			

La potenza di uscita del modulo Wi-Fi è inferiore a 100 mW.

**Nota:** le specifiche tecniche e di progettazione possono essere modificate per il miglioramento continuo del prodotto.

\* CH1918 è una stazione di auto-svuotamento venduta separatamente, che svuota automaticamente la cassetta di raccolta del robot.

Scopri altri accessori sul sito <https://www.yeedi.com>.