

EW9H297BY

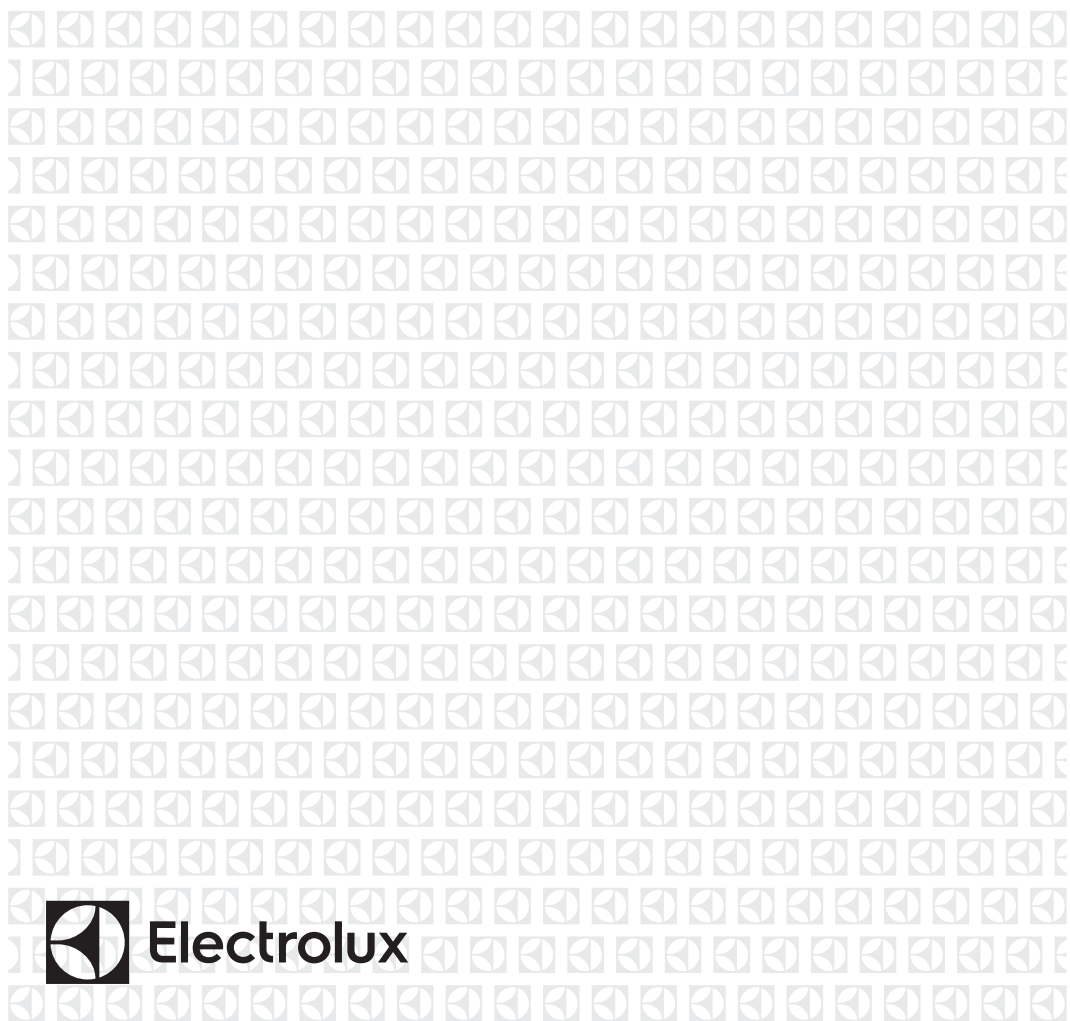

IT Asciugabiancheria

Istruzioni per l'uso



INDICE

1. INFORMAZIONI DI SICUREZZA.....	3
2. ISTRUZIONI DI SICUREZZA.....	7
3. DESCRIZIONE DEL PRODOTTO.....	9
4. PANNELLO DEI COMANDI.....	10
5.  WI-FI - CONFIGURAZIONE DELLA CONNETTIVITÀ.....	11
6. PROGRAMMI.....	14
7. OPZIONI.....	17
8. IMPOSTAZIONI.....	19
9. PRIMA DI UTILIZZARE L'ELETTRODOMESTICO.....	20
10. UTILIZZO QUOTIDIANO.....	21
11. CONSIGLI E SUGGERIMENTI UTILI.....	23
12. PULIZIA E CURA.....	24
13. RISOLUZIONE DEI PROBLEMI.....	27
14. DATI TECNICI.....	29
15. FOGLIO INFORMATIVO PRODOTTO, IN RIFERIMENTO AL REGOLAMENTO UE 1369/2017.....	30
16. CONSIDERAZIONI SULL'AMBIENTE.....	32

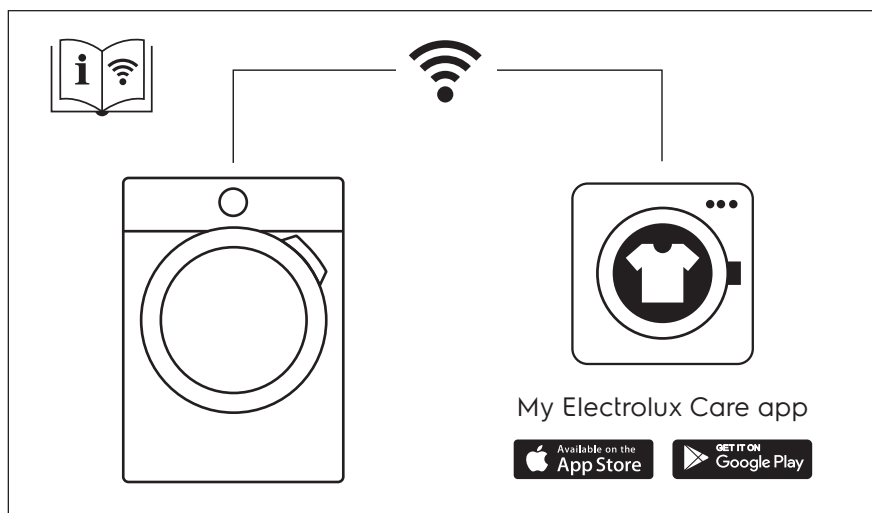

PENSIAMO A TE

Grazie per aver acquistato un elettrodomestico Electrolux. Hai scelto un prodotto che ha alle spalle decenni di esperienza professionale e innovazione. Ingegnoso ed elegante, è stato progettato pensando a te. Quindi, in qualsiasi momento lo utilizzi, avrai la certezza di ottenere sempre i migliori risultati.

Ti diamo il benvenuto in Electrolux.

Visitate il nostro sito web per:



Ricevere consigli, scaricare i nostri opuscoli, eliminare eventuali anomalie, ottenere informazioni sull'assistenza e la riparazione:

www.electrolux.com/support



Per registrare il vostro prodotto e ricevere un servizio migliore:

www.registerelectrolux.com



Acquistare accessori, materiali di consumo e ricambi originali per la vostra apparecchiatura:

www.electrolux.com/shop

ASSISTENZA CLIENTI E ASSISTENZA TECNICA

Consigliamo sempre l'impiego di ricambi originali.

Quando si contatta il nostro Centro di Assistenza Autorizzato, accertarsi di avere a disposizione i dati seguenti: Modello, numero dell'apparecchio (PNC), numero di serie.

Le informazioni sono riportate sulla targhetta identificativa.

 Avvertenza/Attenzione - Importanti Informazioni per la sicurezza

 Informazioni generali e suggerimenti

 Informazioni ambientali

Con riserva di modifiche.

1. INFORMAZIONI DI SICUREZZA



Leggere attentamente le istruzioni fornite prima di installare e utilizzare questa apparecchiatura.

I produttori non sono responsabili di eventuali lesioni o danni derivanti da un'installazione o un uso scorretti.

Conservare sempre le istruzioni in un luogo sicuro e accessibile per poterle consultare in futuro.



Avvertenza: Rischio di incendio / Materiali infiammabili.

L'apparecchiatura contiene gas infiammabile, propano (R290), un gas con un alto livello di compatibilità ambientale. Tenere il fuoco e le fonti di accensioni lontane dall'apparecchiatura. Fare attenzione a non

danneggiare il circuito refrigerante che contiene propano.

1.1 Sicurezza dei bambini e delle persone vulnerabili



AVVERTENZA!

Rischio di soffocamento, lesioni o invalidità permanente.

- Quest'apparecchiatura può essere usata da bambini a partire da 8 anni di età e da adulti con capacità fisiche, sensoriali o mentali limitate o con scarsa esperienza e conoscenza sull'uso dell'apparecchiatura, solamente se sorvegliati o se istruiti relativamente all'utilizzo in sicurezza dell'apparecchiatura e se hanno compreso i rischi coinvolti.
- I bambini tra i 3 e gli 8 anni e le persone con disabilità diffuse e complesse vanno tenuti lontani dall'apparecchiatura, a meno che non vi sia una supervisione continua.
- Tenere i bambini al di sotto dei 3 anni lontani dall'apparecchiatura, a meno che non vi sia una supervisione continua.
- Non consentire ai bambini di giocare con l'apparecchio.
- Tenere gli imballaggi lontano dai bambini e smaltirli in modo adeguato.
- Tenere i detersivi lontani dalla portata dei bambini.
- Tenere i bambini e gli animali domestici lontani dall'apparecchiatura quando la porta è aperta.
- Se l'elettrodomestico ha un dispositivo di sicurezza per i bambini sarà opportuno attivarlo.
- I bambini non devono eseguire interventi di pulizia e manutenzione sull'elettrodomestico senza essere supervisionati.

1.2 Avvertenze di sicurezza generali

- Questa apparecchiatura è destinata esclusivamente all'asciugatura di bucato domestico idoneo per l'asciugatrice.
- Non utilizzare la funzione di asciugatura se il bucato è stato sporcato con sostanze chimiche industriali.
- Quest'apparecchiatura è progettata per un uso domestico singolo in un ambiente interno.
- Quest'apparecchiatura può essere utilizzata in uffici, camere d'albergo, camere di bed & breakfast, alloggi in agriturismi e altre sistemazioni simili in cui tale utilizzo non superi i livelli di utilizzo domestico (medi).
- Non modificare le specifiche tecniche dell'apparecchiatura.
- Se l'asciugatrice è posizionata sopra una lavatrice, utilizzare il kit per incolonnamento. Il kit di installazione in colonna, disponibile presso il proprio rivenditore autorizzato, può essere utilizzato solo con l'apparecchiatura indicata nelle istruzioni, fornite con gli accessori. Leggerle attentamente prima di passare all'installazione (fare riferimento al libretto per l'installazione).
- L'apparecchiatura può essere installata libera oppure sotto il piano della cucina con la corretta spaziatura (fare riferimento al libretto per l'installazione).
- Non installare l'apparecchiatura dietro ad una porta bloccabile, una porta scorrevole o con cerniera sul lato opposto, dove la porta dell'apparecchiatura non si potrebbe aprire completamente.
- Le aperture di ventilazione alla base non devono essere coperte da un tappeto, da una moquette o da eventuali rivestimenti per pavimenti.
- **AVVERTENZA:** L'apparecchiatura non deve essere alimentata tramite un commutatore esterno, come un timer, o collegata a un circuito regolarmente acceso e spento da un'azienda.

- Inserire la spina di alimentazione nella presa solo al termine del processo di installazione. Controllare che la presa sia accessibile dopo l'installazione.
- Assicurare che ci sia una buona ventilazione nell'ambiente in cui è installata l'apparecchiatura per evitare la circolazione di gas indesiderati nella stanza, provenienti da apparecchiature che bruciano gas o altri combustibili, comprese fiamme libere.
- **AVVERTENZA:** Non installare l'apparecchiatura in un ambiente senza ricambio di aria.
L'apparecchiatura contiene gas infiammabile, propano (R290), un gas con un alto livello di compatibilità ambientale. Tenere il fuoco e le fonti di accensioni lontane dall'apparecchiatura. Fare attenzione a non danneggiare il circuito refrigerante che contiene propano.
- **AVVERTENZA:** Nell'alloggiamento dell'apparecchiatura o nella struttura integrata, tenere le aperture di ventilazione libere da ostruzioni.
- **AVVERTENZA:** Non danneggiare il circuito refrigerante.
- Se il cavo di alimentazione è danneggiato, deve essere sostituito dal produttore, da un centro di assistenza tecnica autorizzato o da una persona qualificata per evitare situazioni di pericolo elettrico.
- Non superare il volume di carico massimo di 9 kg (consultare il capitolo "Tabella dei programmi").
- Eliminare possibili pilucchi o altra sporcizia derivante dall'imballaggio accumulatisi attorno all'apparecchiatura.
- Non mettere in funzione l'apparecchiatura senza un filtro. Pulire il filtro per la lanugine prima o dopo ogni utilizzo.
- Non introdurre nell'asciugatrice capi non lavati.
- I capi che presentano macchie fatte di sostanze come olio da cucina, acetone, alcol, benzina, cherosene, smacchiatori, trementina, cere e prodotti per rimuovere la cera devono essere lavati in acqua calda

con abbondante detersivo prima di essere introdotti nell'asciugabiancheria.

- Oggetti come gommapiuma (schiuma di lattice), cuffie da bagno, tessuti impermeabili, articoli in gomma e indumenti o cuscini con imbottitura in gommapiuma non devono essere asciugati nella lavasciuga.
- Ammorbidenti o prodotti simili devono essere utilizzati solo come specificato nelle istruzioni del produttore.
- Togliere dagli indumenti tutti gli oggetti che potrebbero causare lo scoppio di incendi, quali ad esempio accendini o fiammiferi.
- **AVVERTENZA:** Non arrestare mai l'asciugabiancheria prima della fine del ciclo di asciugatura, a meno che tutti gli indumenti vengano rimossi rapidamente e stesi in modo da dissipare il calore.
- Prima di eseguire qualunque intervento di manutenzione, spegnere l'apparecchiatura ed estrarre la spina dalla presa dell'alimentazione di rete.

2. ISTRUZIONI DI SICUREZZA

2.1 Installazione



Avvertenza: Rischio di incendio / Materiali infiammabili.

- Rimuovere tutti i materiali di imballaggio.
- Non installare o utilizzare l'apparecchiatura se è danneggiata.
- Attenersi alle istruzioni fornite insieme all'apparecchiatura.
- Non installare l'apparecchiatura in un ambiente senza ricambio di aria. L'apparecchiatura contiene gas infiammabile, propano (R290), un gas con un alto livello di compatibilità ambientale. Tenere il fuoco e le fonti di accensioni lontane dall'apparecchiatura. Fare attenzione a non danneggiare il circuito refrigerante che contiene propano.
- Prestare sempre attenzione in fase di spostamento dell'apparecchiatura, dato che è pesante. Usare sempre i guanti di sicurezza e le calzature adeguate.
- Non collocare o usare l'apparecchiatura in un luogo in cui la temperatura possa essere al di sotto di 5°C o superare i 35°C.
- L'area di pavimento dove sarà installata l'apparecchiatura deve essere piana, stabile, resistente al calore e pulita.
- Accertarsi che l'aria circoli liberamente tra l'apparecchiatura e il pavimento.
- In fase di spostamento, tenere sempre l'apparecchiatura verticale.
- La superficie posteriore dell'apparecchiatura dovrà essere appoggiata alla parete.
- Una volta posizionata l'apparecchiatura, verificare che sia in piano utilizzando una livella. Se l'apparecchiatura non è in piano, regolare i piedini di conseguenza.

2.2 Collegamento elettrico



AVVERTENZA!

Rischio di incendio e scossa elettrica.

- Inserire la spina di alimentazione nella presa solo al termine dell'installazione. Verificare che la spina di alimentazione rimanga accessibile dopo l'installazione.
- **AVVERTENZA:** Questa apparecchiatura è progettata per essere installata/collegata a un collegamento di messa a terra dell'edificio.
- Verificare che i parametri sulla targhetta siano compatibili con le indicazioni elettriche dell'alimentazione.
- Utilizzare sempre una presa elettrica con contatto di protezione correttamente installata.
- Non utilizzare prese multiple e prolunghe.
- Non tirare il cavo di alimentazione per scollegare l'apparecchiatura. Tirare sempre dalla spina.
- Non toccare il cavo di alimentazione o la spina di alimentazione con la mani bagnate.

2.3 Utilizzare



AVVERTENZA!

Vi è il rischio di lesioni, scosse elettriche, incendi, ustioni o danni all'apparecchiatura.



Avvertenza: Rischio di incendio / Materiali infiammabili. L'apparecchiatura contiene gas infiammabile, propano (R290), un gas con un alto livello di compatibilità ambientale. Tenere il fuoco e le fonti di accensioni lontane dall'apparecchiatura. Fare attenzione a non danneggiare il circuito refrigerante che contiene propano.

- Quest'apparecchiatura è destinata esclusivamente all'uso domestico (al chiuso).
- Non asciugare capi danneggiati (lacerati, rovinati) che contengono imbottiture.

- Se il bucato è stato lavato con un prodotto smacchiante, eseguire un ciclo di risciacquo aggiuntivo prima di avviare un ciclo di asciugatura.
- Asciugare esclusivamente tessuti idonei all'asciugatura nell'apparecchiatura. Seguire le istruzioni di lavaggio riportate sull'etichetta dei singoli capi.
- Non bere o utilizzare l'acqua di condensa/distillata per preparare cibi. Farlo potrebbe causare problemi alla salute di persone e animali domestici.
- Non sedersi o salire sull'oblò aperto dell'apparecchiatura.
- Non introdurre nell'apparecchiatura capi bagnati che gocciolano.

2.4 Illuminazione interna



AVVERTENZA!

Rischio di lesioni.

- Radiazioni LED visibili: non guardare direttamente il fascio luminoso.
- Per sostituire la luce interna, contattare il Centro di Assistenza autorizzato.

2.5 Manutenzione e pulizia



AVVERTENZA!

Vi è il rischio di ferirsi o danneggiare l'apparecchiatura.



Avvertenza: Rischio di incendio / Materiali infiammabili. L'apparecchiatura contiene gas infiammabile, propano (R290), un gas con un alto livello di compatibilità ambientale. Tenere il fuoco e le fonti di accensioni lontane dall'apparecchiatura. Fare attenzione a non danneggiare il circuito refrigerante che contiene propano.

- Non nebulizzare acqua né utilizzare vapore per pulire l'apparecchiatura.
- Pulire l'apparecchiatura con un panno inumidito e morbido. Utilizzare solo detergenti neutri. Non usare prodotti abrasivi, spugnette abrasive, solventi od oggetti metallici.
- Al fine di evitare danni al sistema di raffreddamento invitiamo a prestare

attenzione in fase di pulizia dell'apparecchiatura.

2.6 Compressore



AVVERTENZA!

Vi è il rischio di danneggiare l'apparecchiatura.

- Il compressore e il relativo sistema all'interno dell'asciugabiancheria vengono riempiti con un agente speciale esente da CFC (Cloro-Fluoro-Carbur). Il sistema deve essere a tenuta stagna. Danni al sistema potrebbero causare delle perdite.

2.7 Assistenza

- Per far riparare l'apparecchiatura, rivolgersi a un Centro di Assistenza Autorizzato.
- Utilizzare solo ricambi originali.
- Per quanto riguarda la lampada o le lampade all'interno di questo prodotto e le lampade di ricambio vendute separatamente: Queste lampade sono destinate a resistere a condizioni fisiche estreme negli elettrodomestici, come temperatura, vibrazioni, umidità, o sono destinate a segnalare informazioni sullo stato

operativo dell'apparecchio. Non sono destinate ad essere utilizzate in altre applicazioni e non sono adatte per l'illuminazione di ambienti domestici.

2.8 Smaltimento



AVVERTENZA!

Rischio di lesioni o soffocamento.



Avvertenza: Rischio di incendio / Rischio di danni materiali e danni all'apparecchiatura.

- Staccare la spina dall'alimentazione elettrica e idrica.
- Tagliare il cavo elettrico dell'apparecchiatura e smaltirlo.
- L'apparecchiatura contiene gas infiammabile (R290). Rivolgersi all'autorità municipale per informazioni su come smaltire correttamente l'elettrodomestico.
- Togliere il blocco porta per evitare che bambini o animali restino intrappolati nel cestello.
- Smaltire l'apparecchiatura in conformità coi requisiti locali per lo smaltimento di componenti elettrici ed elettronici (WEEE).

3. DESCRIZIONE DEL PRODOTTO

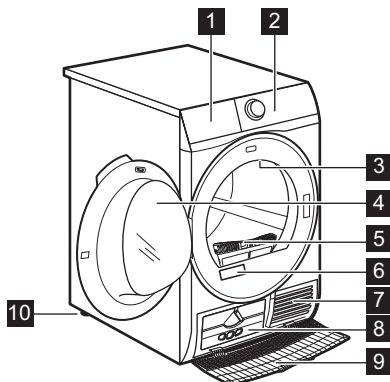

- 1 Contenitore dell'acqua
- 2 Pannello dei comandi
- 3 Illuminazione interna
- 4 Sportello dell'apparecchiatura
- 5 Filtro
- 6 Targhetta identificativa
- 7 Fessure per il ricircolo dell'aria
- 8 Coperchio dello scambiatore di calore
- 9 Copertura dello scambiatore di calore
- 10 Piedini regolabili



Per facilità di carico del bucato o comodità di installazione, la porta è reversibile (vedere volantino separato).

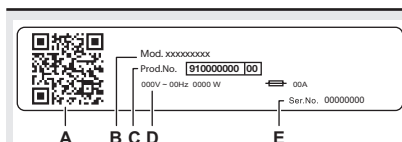

La targhetta identificativa riporta:

- A. codice QR
- B. nome del modello
- C. codice del prodotto
- D. valori nominali della rete elettrica
- E. numero di serie

4. PANNELLO DEI COMANDI

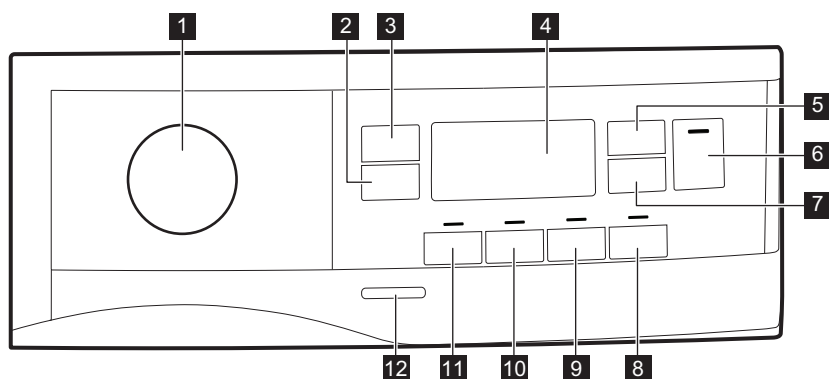

- 1** Manopola programmi e ● interruttore RESET
- 2** Antipiega tasto a sfioramento
- 3** Livello Asciugatura tasto a sfioramento
- 4** Display
- 5** Asciugatura a Tempo tasto a sfioramento
- 6** Avvio/Pausa tasto a sfioramento
- 7** Partenza Ritardata tasto a sfioramento
- 8** Refresh tasto a sfioramento
- 9** Segnale acustico tasto a sfioramento
- 10** Reverse Plus tasto a sfioramento
- 11** Extra Silent tasto a sfioramento
- 12** Tasto ON/OFF



Premere i pulsanti con un dito nell'area con il simbolo o il nome dell'opzione. Non indossare guanti quando si utilizza il pannello dei comandi. Accertarsi che il pannello dei comandi sia sempre pulito e asciutto.

4.1 Visualizzazione

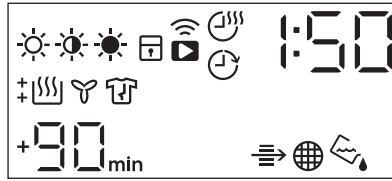

Simbolo sul display	Descrizione dei simboli
	opzione asciugatura bucato: Asc. Pronto Stiro, Asc. Armadio, Asciutto Extra
	opzione tempo di asciugatura attiva
	opzione di partenza ritardata attiva
	spia: <i>Connettività Wi-Fi</i>
	opzione di partenza remota attiva
	spia: <i>controllare lo Scambiatore di calore</i>
	spia: <i>pulire il filtro</i>
	spia: <i>scaricare il contenitore dell'acqua</i>
	sicurezza bambini attiva
	selezione errata
	spia: <i>fase di asciugatura</i>
	spia: <i>fase di raffreddamento</i>
	spia: <i>fase anti-piega</i>
1 : 50	durata del programma
+30 _{min.} , +60 _{min.} , +90 _{min.} , +2h	estensione della fase predefinita anti-piega: +30min, +60min, +90min, +2h)
: 10 - 2 : 00	selezione tempo di asciugatura (10min. - 2 ore)
1h - 20h	selezione partenza ritardata (1 ora - 20 ore)

5. WI-FI - CONFIGURAZIONE DELLA CONNETTIVITÀ

Questo capitolo descrive come collegare l'apparecchiatura alla rete Wi-Fi e come collegarla ai dispositivi mobili.

Con questa funzionalità è possibile ricevere notifiche, monitorare e

controllare l'asciugabiancheria dai propri dispositivi mobili.

La funzionalità Wi-Fi è disattivata come impostazione predefinita di fabbrica.

Per collegare l'apparecchiatura e beneficiare di tutte le sue funzioni e servizi sarà necessario:

- Connessione di rete wireless a casa con connessione a Internet attiva.
- Dispositivo mobile connesso alla rete wireless.

Frequenza	2.412 - 2.472 GHz per il mercato europeo
Protocollo	IEEE 802.11b/g/n
Potenza massima	< 20 dBm

5.1 Codice QR sulla targhetta identificativa

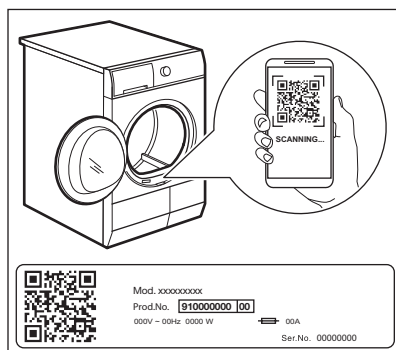

Il codice QR può essere utilizzato in due modi:

- Scansionare il codice QR con l'app per fotocamera integrata per scaricare l'applicazione My Electrolux Care dall'App Store sullo smartphone e seguire i passaggi richiesti.
- Associare lo smartphone all'apparecchiatura per semplificare il processo. Scansionare il codice QR con l'applicazione integrata per codici QR My Electrolux Care.

5.2 Installazione di My Electrolux Care

In fase di collegamento dell'asciugabiancheria all'applicazione, stare vicini con il proprio dispositivo smart.

Verificare che il dispositivo smart sia collegato alla rete wireless.

1. Andare nell'App Store del proprio smartphone o scansionare il codice QR (*vedere il capitolo "Codice QR sulla targhetta identificativa"*).
2. Scaricare e installare l'App My Electrolux Care.
3. Verificare di aver avviato una connessione Wi-Fi con l'asciugabiancheria. In caso contrario, andare nella seguente sezione.
4. Avviare l'applicazione. Selezionare il Paese e la lingua, quindi accedere con e-mail e password. Qualora non si disponga di un account, crearne uno nuovo attendendosi alle istruzioni in My Electrolux Care.



5.3 Configurazione della connessione wireless dell'asciugabiancheria



Scaricare e installare My Electrolux Care sul proprio dispositivo smart.

1. Nell'app, toccare Aggiungi dispositivo e seguire le istruzioni per la connessione all'apparecchio.
2. Premere il tasto On/Off per alcuni secondi per attivare l'apparecchiatura.
3. Selezionare un programma ruotando il selettore.
4. Tenere premuti contemporaneamente i tasti **Asciugatura a Tempo e Partenza Ritardata** per 3 secondi fino a quando non si sente un "clac".

Il testo **On** compare sotto forma di pop up per circa 5 secondi e l'icona  inizia a lampeggiare e il modulo wireless inizia ad avviarsi. Potrebbero essere necessari 45 secondi prima che sia pronto. Quando il modulo module è pronto, il testo **AP** (Access Point) si

attiva per informare l'utente del fatto che l'access point resterà aperto per circa 3 minuti.

5. Configurare l'app My Electrolux Care sul proprio dispositivo smart.
6. Se la connettività è configurata, il simbolo  (**Access Point**) è spento e l'icona  smetterà di lampeggiare e sarà accesa fissa a confermare che la configurazione è andata a buon fine.

 Ogni volta che viene accesa l'apparecchiatura, quest'ultima impiega 45 secondi per collegarsi automaticamente alla rete. Quando la spia  smette di lampeggiare la connessione è pronta.

Per spegnere la connessione wireless, tenere premuti i tasti a sfioramento **Asciugatura a Tempo** e **Partenza Ritardata** per **3** secondi fino a che non viene emesso il primo segnale acustico:

OFF compare sul display.

 Se l'apparecchiatura viene spenta e riaccesa, la connessione wireless si interrompe automaticamente.

To eliminare le credenziali della wireless, tenere premuti i tasti a sfioramento **Asciugatura a Tempo** e **Partenza Ritardata** per **10** secondi fino a che non viene emesso il secondo segnale acustico:  compare sul display.

5.4 Avvio in remoto

 My Electrolux Care consente di controllare il bucato attraverso un dispositivo mobile.

Contiene un gran numero di programmi, funzioni utili e informazioni sul prodotto perfettamente adattate all'apparecchiatura.

Attraverso l'app è possibile selezionare i programmi già disponibili sul pannello dei comandi

dell'apparecchiatura, oltre a sbloccare programmi aggiuntivi disponibili solo tramite un dispositivo mobile.



I programmi aggiuntivi possono cambiare nel tempo insieme alle nuove versioni dell'app.

È un servizio di cura del bucato personalizzato, che puoi ottenere dal tuo dispositivo mobile.

Quando l'App è installata e la connessione wireless è completa, sarà possibile avviare e interrompere un programma di asciugatura in modalità remota attivando l'avvio remoto.

 L'Avvio Remoto si attiva automaticamente quando viene premuto il tasto **Avvio/Pausa** per avviare il programma, ma è anche possibile avviare un programma di asciugatura.

Attiva l'avvio remoto

1. Premere il pulsante **Partenza Ritardata** () e la spia  compare sul display.
2. Premere il pulsante **Avvio/Pausa** per attivare l'Avvio remoto.

Le spie  vengono visualizzate sul display. Ora è possibile avviare il programma in modalità remota.

Disattiva l'avvio remoto

Premere il pulsante a sfioramento

Partenza Ritardata (🕒) e confermare premendo il pulsante **Avvio/Pausa**.

L'icona 📺 è spenta e l'avvio remoto viene disattivato.



Se l'oblo è aperto, l'**Avvio remoto** viene disattivato.



La posizione di reset ● disattiva l'Avvio Remoto.

5.5 Aggiornamento Over-the-air



AVVERTENZA!

Durante l'aggiornamento si consiglia fortemente di non spegnere o scollegare l'apparecchio dalla presa di corrente.

L'App potrebbe proporre un aggiornamento per il download di nuove funzionalità.

L'aggiornamento viene accettato solo tramite App.

Qualora un programma sia in funzione, l'App notifica che l'aggiornamento inizierà alla fine del programma.

Durante l'aggiornamento, l'apparecchiatura mostra  nel display.

L'apparecchiatura sarà nuovamente utilizzabile alla fine dell'aggiornamento, senza notifiche su aggiornamenti andati a buon fine.

Se si verifica un errore, l'apparecchiatura mostra  nel display: premere un pulsante o ruotare la manopola per tornare al normale utilizzo.

5.6 Wi-Fi sempre attivo

La funzione Wi-Fi sempre attivo è disponibile nell'app.

Questa funzione mantiene l'apparecchiatura collegata alla rete anche quando è spenta.

La spia  si accende e si spegne a intermittenza (1 secondo accesa, 5 secondi spenta).

È possibile accendere l'apparecchiatura premendo il tasto di scensione/ speglimento o tramite l'app.



La funzione Wi-Fi sempre attivo può influire sul consumo energetico.

6. PROGRAMMI

6.1 My Electrolux Care app e programmi nascosti aggiuntivi











My Electrolux Care l'app offre **un'ampia scelta di programmi nascosti aggiuntivi**. Collega l'apparecchiatura a My Electrolux Care e sarai in grado di scegliere il programma più adatto alle tue esigenze.









I nomi dei programmi sono soggetti a modifiche senza preavviso in base alle esigenze del mercato. Nell'app è possibile trovare una descrizione completa di ciascun programma.

Sport	Microfibra	Capi da lavoro
Stiro Facile	Asciugamani	Piumoni
Camicie	Capi in Pile	Cestello per l'asciugatura

6.2 Tabella dei programmi

Programma	Carico ¹⁾	Proprietà/Tipo di tessuto ²⁾
 ³⁾ Cotoni Eco	9 kg	Programma per tessuti in cotone progettato per il massimo risparmio energetico. / 
Cotoni	9 kg	Programma tessuti in cotone bianco e colorato. L'impostazione predefinita è per il livello di asciugatura idoneo per riporre i capi nell'armadio. / 
Sintetici	4 kg	Indumenti misti contenenti per lo più fibre sintetiche come poliestere, poliammide, ecc. / 
Misti XL	6 kg	Mix di indumenti in cotone, miscele sintetiche di cotone e tessuti sintetici. / 
Delicati	2 kg	Consigliato per tessuti delicati generici come viscosa, rayon, acrilico e loro miscele. / 
Hygiene 	5 kg	Asciuga e igienizza i tuoi indumenti e altri capi mantenendo la temperatura al di sopra dei 60 °C nel tempo e rimuovendo il 99,9% di batteri e virus ⁴⁾ . Nota: Questo ciclo deve essere utilizzato solo per articoli bagnati. Non adatto per capi delicati. / 
Piumini 	2 kg	Un programma automatico che asciuga con precisione anche lo strato isolante interno delle giacche con imbottitura in piume, piumino o sintetica. Mantiene l'aspetto del capo e la funzionalità termica. / 
Lenzuola XL	4,5 kg	Asciuga contemporaneamente fino a tre set di biancheria da letto. Riduce al minimo le torsioni e gli attorcigliamenti di articoli di grandi dimensioni per garantire che tutta la biancheria da letto raggiunga un'asciugatura uniforme senza aree umide. / 

Programma	Carico ¹⁾	Proprietà/Tipo di tessuto ²⁾
Outdoor 	2 kg	Mantiene la funzionalità dei tessuti per l'attività all'aperto, realizzati in tessuto tecnico e ripristina l'idrorepellenza di giacche impermeabili e giacche aderenti con rivestimento rimovibile (asciugabili in asciugatrice). / 
Denim	4 kg	Asciuga completamente i jeans e gli altri capi in denim, anche nelle parti spesse come tasche, cuciture e polsini, riducendone l'aggrovigliamento. / 
Seta 	0,5 kg	Mantiene la forma dei capi delicati in seta lavabili a mano e in lavatrice, riducendo al minimo le pieghe grazie all'uso di aria calda delicata e movimenti morbidi. / 
Lana 	1 kg	Asciuga delicatamente i capi in lana lavabili a mano e a macchina. Estrarre subito i capi al termine del programma.

1) Il peso massimo si riferisce agli indumenti asciutti.

2) Per le indicazioni sul tipo di tessuto consultare il capitolo *CONSIGLI E SUGGERIMENTI UTILI: Preparazione del bucato*.

3) Il programma  Cotoni Asc. Armadio ECO è il "Programma cotone standard" secondo il Regolamento della Commissione UE n. 392/2012. È ideale per l'asciugatura di bucato in cotone bagnato a un livello normale e rappresenta il programma più efficiente in termini di risparmio energetico per l'asciugatura dei capi in cotone umidi.

4) Testato per Candida albicans, batteriofago MS2 ed Escherichia coli nei test esterni eseguiti da Swissatest Testmaterialien AG nel 2021 (verbale di prova n. 20212038).

Woolmark Apparel Care - Blu

  <p>WOOL HAND WASH SAFE</p>	<p>Il ciclo di asciugatura della lana di questa apparecchiatura è stato testato ed approvato dalla Woolmark Company per l'asciugatura di indumenti di lana con etichetta riportante la dicitura "lavaggio a mano", a patto che i capi vengano lavati seguendo le istruzioni riportate dal produttore di questa macchina. Seguire le istruzioni per la cura degli indumenti e le altre istruzioni per il bucato. M2140</p> <p>Il simbolo Woolmark è un marchio di certificazione in molti Paesi.</p>
---	---



7. OPZIONI

7.1 Antipiega

Estende la fase anti-piega di 30, 60, 90 o 2 ore al termine del ciclo di asciugatura. Questa funzione riduce le pieghe. Durante la fase anti-piega, la biancheria può essere prelevata.

7.2 Livello Asciugatura

Questa funzione aiuta ad aumentare il livello di asciugatura del bucato. Ci sono 3 opzioni:

-  Asc. Extra
-  Asc. Armadio
-  Asc. Pronto Stiro

7.3 Asciugatura a Tempo

È possibile impostare la durata del programma, da un minimo di 10 minuti fino a un massimo di 2 ore. La durata necessaria è legata alla quantità di biancheria all'interno dell'apparecchiatura.



Si consiglia di impostare una durata breve per quantità ridotte di bucato o per un solo capo.

RACCOMANDAZIONE PER L'ASCIUGATURA A TEMPO	
fino a 10 min	azione di sola aria fredda (nessun riscaldatore).
10 - 40 min	asciugatura aggiuntiva per migliorare la secchezza dopo il precedente ciclo di asciugatura.
> 40 min	asciugatura completa dei piccoli carichi di biancheria fino a 4 kg, ben centrifugata (>1200 giri/min).

7.4 Asciugatura a Tempo sul programma Lana

Opzione adatta per il programma Lana per regolare il livello di asciugatura finale.

7.5 Refresh

Per rinfrescare i tessuti riposti nell'armadio. Il carico massimo non può superare 1 kg.

7.6 Segnale acustico

Il cicalino suona nei seguenti momenti:

- al termine del ciclo
- all'inizio e alla fine della fase anti-piega
- all'interruzione del ciclo

La funzione segnale acustico è sempre attiva. È possibile utilizzare questa funzione per attivare o disattivare il segnale acustico.



È possibile attivare l'opzione Segnale acustico con tutti i programmi.

7.7 Reverse Plus

Aumentare la frequenza di rotazione del cesto per ridurre le rotazioni e l'impigliamento dei capi. Per aumentare l'uniformità dei risultati dell'asciugatura e contribuire alla riduzione delle pieghe.











Opzione consigliata per indumenti grandi o lunghi (ad esempio lenzuola, pantaloni, vestiti lunghi)"

7.8 Extra Silent

L'apparecchiatura funziona con un basso livello di rumorosità senza alcun effetto sul risultato di asciugatura.

L'apparecchiatura funziona lentamente e imposta il ciclo più lungo.

7.9 Tabella delle opzioni

Programmi ¹⁾	Livello Asciugatura			Anti-piega	Extra Silent	Reverse Plus	Re-fresh	Asciugatura a Tempo
								
 Cotoni Eco		■		■				
Cotoni	■	■	■	■	■	■	■	■
Sintetici	■	■	■	■	■	■	■	■
Misti XL	■	■		■		■		■
Delicati		■		■				
Hygiene 	■			■				
Piumini 	■	■						
Lenzuola XL	■	■	■	■		■		
Outdoor 		■						
Denim	■	■		■		■		
Seta 		■		■				
Lana  								■ ²⁾

¹⁾ Oltre al programma è possibile impostare una o più opzioni. Per la loro attivazione o disattivazione premere il pulsante touch corrispondente.

²⁾ Cfr. capitolo OPZIONI: Asciugatura a tempo sul programma Lana

8. IMPOSTAZIONI

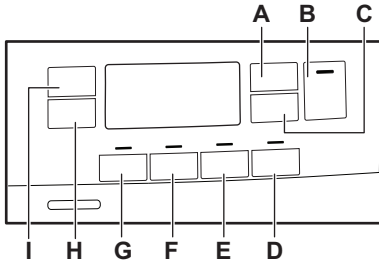

- A. Tasto a sfioramento Asciugatura a Tempo
- B. Tasto a sfioramento Avvio/Pausa
- C. Tasto a sfioramento Partenza Ritardata
- D. Tasto a sfioramento Refresh
- E. Tasto a sfioramento Segnale acustico
- F. Tasto a sfioramento Reverse Plus
- G. Tasto a sfioramento Extra Silent
- H. Tasto a sfioramento Antipiega
- I. Tasto a sfioramento Livello Asciugatura

8.1 Funzione Sicurezza bambino

Questa opzione evita che i bambini giochino con l'apparecchiatura quando un programma è in corso. I pulsanti a sfioramento sono bloccati.

Solo il tasto On/Off è sbloccato.

Attivazione dell'opzione Sicurezza bambino:

1. Premere il tasto On/Off per accendere l'apparecchiatura.
2. Premere e tenere premuto il pulsante a sfioramento (D) per alcuni secondi.

La spia della Sicurezza bambino si accende.



È possibile disattivare la Sicurezza bambino quando è in corso un programma. Premere e tenere premuti gli stessi pulsanti a sfioramento fino a che la spia della Sicurezza bambino non si spegne. La funzione Blocco bambini non è disponibile per 8 secondi dopo l'accensione dell'apparecchiatura.

8.2 Regolazione dell'umidità restante



Ogni volta che si accede alla modalità "Regolazione dell'umidità restante nel bucato", il livello di umidità precedentemente impostato passerà al valore successivo (ad esempio quello precedentemente impostato - 2 - passerà a - 1 -).

Per modificare il livello predefinito dell'umidità restante:

1. Premere il tasto On/Off per accendere l'apparecchiatura.
2. Usare il selettore dei programmi per impostare un programma qualsiasi.
3. Attendere circa 8 secondi.
4. Tenere premuti i tasti (G) e (F) contemporaneamente.

Una di queste spie si accende:

- - 0 - asciugatura massima
 - - 1 - maggiore asciugatura della biancheria
 - - 2 - asciugatura predefinita della biancheria
5. Premere ripetutamente il tasto (G) and (F) fino a quando non si accende la spia del livello corretto.



Se il display torna alla modalità normale (l'orario del programma selezionato dal passaggio 2. verrà visualizzata), impostando il livello dell'umidità restante premere e tenere premuti i pulsanti **(G)** e **(F)** ancora una volta per accedere alla modalità "Regolazione dell'umidità restante nel bucato" (il livello impostato di umidità restante passerà al valore successivo).

- Per accettare il livello selezionato di umidità restante, attendere 5 secondi e il display torna alla modalità normale.

Livello di asciugatura	Simbolo del display
-  - asciugatura massima	+ 
-  - maggiore asciugatura della biancheria	+ 
-  - asciugatura predefinita della biancheria	

8.3 Spia contenitore acqua

Per impostazione predefinita, la spia del contenitore dell'acqua è accesa. Si accende quando il programma è terminato o se è necessario svuotare il contenitore dell'acqua.



Se è stato installato un kit di scarico (accessorio supplementare), l'apparecchiatura scarica automaticamente l'acqua dal relativo contenitore. In questo caso si consiglia di spegnere la spia del contenitore dell'acqua.

Disattivazione della spia del contenitore dell'acqua.

- Premere il tasto On/Off per accendere l'apparecchiatura.
- Attendere circa 8 secondi.
- Tenere premuti i tasti **(H)** e **(I)** contemporaneamente.

Il display mostra una di queste 2 configurazioni:

- Il display visualizza "Off". Dopo 5 s il display torna in modalità normale.
- Il display visualizza "On". Dopo 5 s il display torna in modalità normale.

9. PRIMA DI UTILIZZARE L'ELETTRODOMESTICO



I blocchi cesto posteriori vengono rimossi automaticamente alla prima attivazione dell'asciugabiancheria. È possibile sentire alcuni rumori.

Per sbloccare i blocchi cesto posteriori:

- Accendere l'apparecchiatura.
- Impostare un programma qualsiasi.
- Premere il tasto di Avvio/Pausa.

Il cesto inizia a ruotare. I blocchi cesto posteriori sono disattivati automaticamente.

Prima di utilizzare l'apparecchiatura per asciugare i capi:

- Pulire il cesto dell'asciugabiancheria con un panno umido.
- Avviare un programma di 1 ora con bucato umido.

- i** La fase iniziale (3 - 5 min.) del ciclo di asciugatura potrebbe essere leggermente più rumorosa. Questo è dovuto all'avvio del compressore. Non si tratta di un'anomalia di funzionamento per apparecchiature alimentate da compressore quali ad esempio frigoriferi e congelatori.

9.1 Odore insolito

L'apparecchiatura è troppo piena.

Dopo il disimballaggio del prodotto si può sentire un odore insolito. Questo è normale per prodotti nuovi.

L'apparecchiatura è realizzata con diversi tipi di materiale che, tutti insieme, possono generare un odore insolito.

Con il passare del tempo di utilizzo, dopo pochi cicli di asciugatura l'odore insolito scompare gradualmente.

9.2 Rumori

- i** Durante il ciclo di asciugatura si possono sentire rumori diversi in momenti diversi. Sono suoni perfettamente normali durante il funzionamento.

Compressore in funzione.

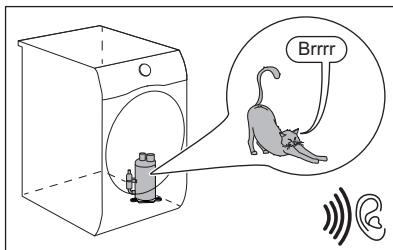

Cestello che ruota.

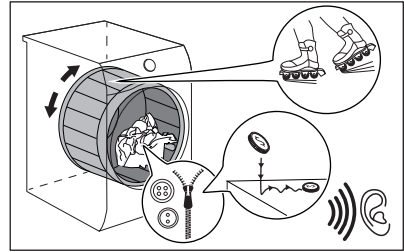

Ventole in funzione.

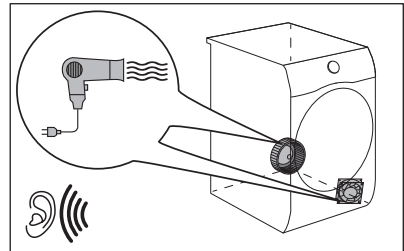

Pompa in funzione e trasferimento della condensa al serbatoio.

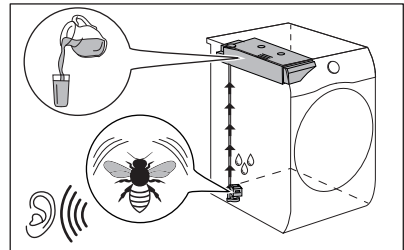

10. UTILIZZO QUOTIDIANO

10.1 Avvio di un programma senza partenza ritardata

1. Preparare la biancheria e caricare l'apparecchiatura.

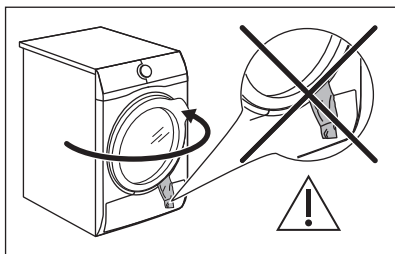

ATTENZIONE!

Assicurarsi che una volta chiusa la porta, il bucato non rimanga incastrato tra lo sportello dell'apparecchiatura e la guarnizione di gomma.

2. Premere il tasto On/Off per accendere l'apparecchiatura.
3. Impostare il programma e le opzioni corretti per il tipo di carico.

Il display indica la durata del programma.



Il tempo di asciugatura reale dipende dal tipo di carico (quantità e composizione), dalla temperatura ambiente, nonché dall'umidità del bucato dopo la fase di centrifuga.

4. Premere il tasto a sfioramento Avvio/Pausa.

Il programma si avvia.

10.2 Avvio del programma con partenza ritardata

1. Impostare il programma e le opzioni corretti per il tipo di carico.
2. Premere ripetutamente il tasto della partenza ritardata finché il display non mostra il ritardo che si desidera impostare.



È possibile ritardare l'inizio di un programma da un minimo di 1 ora fino ad un massimo di 20 ore.

3. Premere il tasto a sfioramento Avvio/Pausa.

Il display mostra il conto alla rovescia della partenza ritardata.

Una volta terminato il conto alla rovescia, il programma si avvia.

10.3 Modifica del programma

1. Premere il tasto On/Off per spegnere l'apparecchiatura.
2. Premere il tasto On/Off per accendere l'apparecchiatura.
3. Impostare il programma.

In alternativa:

1. Ruotare la manopola di selezione fino alla posizione ● "Reset".
2. Attendere 1 secondo. Il display visualizza — — —.
3. Impostare il programma.

10.4 Al termine del programma

Il programma è terminato:

- Viene emesso un segnale acustico intermittente.
- Il display visualizza :
- La spia è accesa.
- Le spie Filtro e Serbatoio potrebbero essere accese.
- La spia Avvio/Pausa è accesa.

L'apparecchiatura continua a funzionare con la fase anti-pieghe per circa 30 minuti o più se è stata impostata l'opzione Antipieghe (cfr. Capitolo *Opzione - Antipieghe*).

La fase anti-pieghe riduce le pieghe.

La biancheria può essere estratta prima della conclusione della fase anti-pieghe. Per ottenere risultati migliori, consigliamo di estrarre la biancheria quando la fase è quasi terminata.

Quando la fase anti-pieghe è terminata:

- Il display visualizza ancora :
- La spia è spenta.
- Le spie Filtro e Serbatoio restano accese.
- Avvio/Pausa si spegne.

1. Premere il tasto On/Off per spegnere l'apparecchiatura.
2. Aprire la porta dell'apparecchiatura.
3. Estrarre la biancheria.
4. Chiudere la porta dell'apparecchiatura.

Possibili cause di risultati di asciugatura insoddisfacenti:

- Impostazioni predefinite del livello di asciugatura non adeguate. Consultare il capitolo *Regolazione del livello di asciugatura predefinito*
- La temperatura ambiente è troppo bassa o troppo alta. La temperatura ambiente ottimale è compresa fra 18° e 25°C.



Pulire sempre il filtro e svuotare il contenitore dell'acqua al termine di un programma.

10.5 Funzione Stand-by

Per ridurre il consumo di energia, la funzione disattiva automaticamente l'apparecchiatura:

- Dopo 5 minuti se non si avvia il programma.
- Dopo 5 minuti dal termine del programma.



Il tempo è ridotto a 30 secondi se la manopola del selettore punta nella direzione ● "Reset"

11. CONSIGLI E SUGGERIMENTI UTILI

11.1 Preparazione del bucato





Molto spesso i vestiti dopo il ciclo di lavaggio si aggrovigliano. L'asciugatura di vestiti aggrovigliati è inefficiente. Per assicurare un corretto flusso d'aria e un'asciugatura uniforme, si raccomanda di agitare e caricare uno per uno i vestiti sull'asciugatrice.

Per assicurare un corretto processo di asciugatura:

- Chiudere le chiusure lampo.
- Abbottonare le chiusure dei copripiumini.
- Non allacciare lacci e nastri (ad es. i nastri dei grembiuli). Stringerli prima di avviare un programma.
- Togliere tutti gli oggetti dalle tasche.
- Capovolgere gli indumenti con lo strato interno in cotone. Lo strato in cotone va rivolto verso l'esterno.

- Impostare sempre il programma adatto per il tipo di bucato asciugato.
- Non mettere insieme colori chiari e colori scuri.
- Usare un programma adeguato per cotone, jersey e maglieria per ridurre i restringimenti.
- Non superare il carico massimo indicato nel capitolo Programmi o visualizzato sul display.
- Asciugare solo la biancheria adatta per asciugabiancheria. Fare riferimento all'etichetta riportata su ogni singolo capo.
- Non asciugare capi grandi e piccoli insieme. I capi piccoli potrebbero restare intrappolati in quelli grandi e non asciugarsi.
- Agitare i vestiti grandi e i tessuti prima di metterli nell'asciugatrice. Questo serve a evitare umidità all'interno del tessuto dopo il ciclo di asciugatura.

Etichetta	Descrizione
	Bucato adatto per un passaggio in asciugatrice.
	Bucato adatto per un passaggio in asciugatrice a temperature più elevate.

Etichetta	Descrizione
	Bucato adatto per un passaggio in asciugatrice solo a temperature basse.
	Bucato non adatto per un passaggio in asciugatrice.

12. PULIZIA E CURA

12.1 Pulire il filtro



ATTENZIONE!

Evitare di usare l'acqua per pulire il filtro. Invece buttare la lanugine nel cestino (evitare la dispersione delle fibre di plastica nell'acqua ambiente).



Per ottenere risultati di asciugatura ottimali, pulire il filtro a intervalli regolari, poiché l'ostruzione del filtro causa cicli di durata maggiore e un aumento del consumo energetico. Pulire il filtro con la mano e, se necessario, un aspirapolvere.

1.

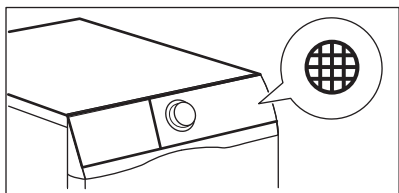

2.

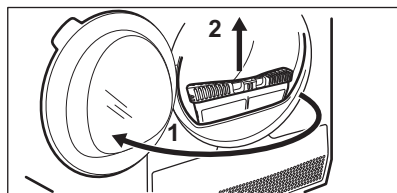

3.

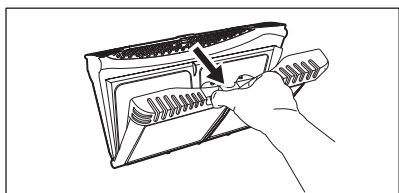

4.

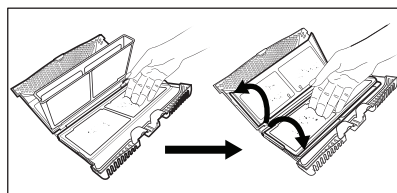

5. 1)

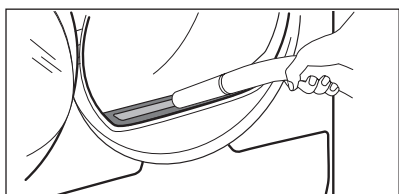

6.

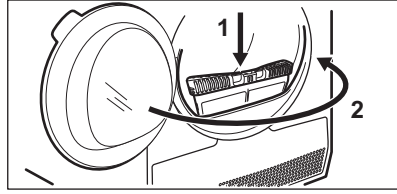

1) Se necessario, togliere la lanugine dalla sede e dalla guarnizione del filtro. È possibile utilizzare un aspirapolvere.

12.2 Svuotamento del contenitore dell'acqua

1.

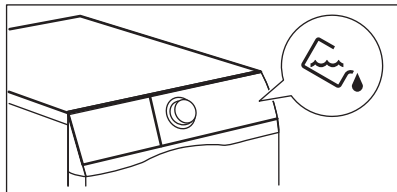

2.

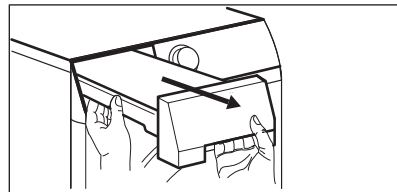

3.

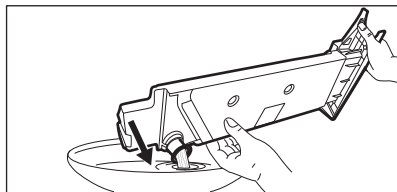

4.

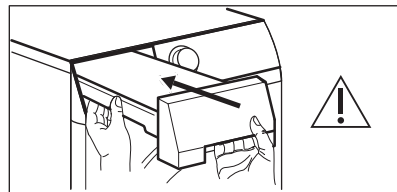

È possibile utilizzare l'acqua del contenitore dell'acqua come alternativa all'acqua distillata (ad es. per la stiratura a vapore). Prima di utilizzare l'acqua, rimuovere con un filtro i residui di sporco.

12.3 Pulizia dello scambiatore di calore

1.

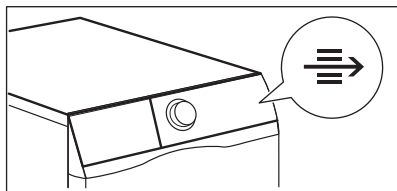

2.

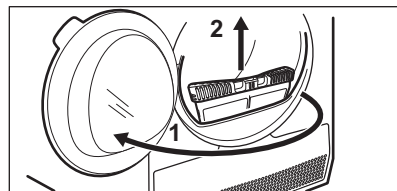

3.

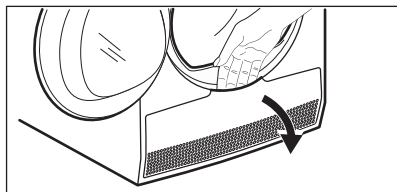

4.

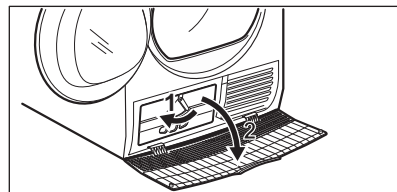

5.

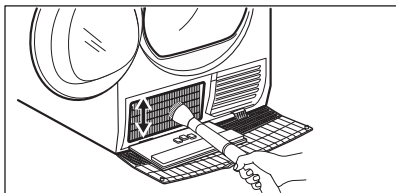

6.

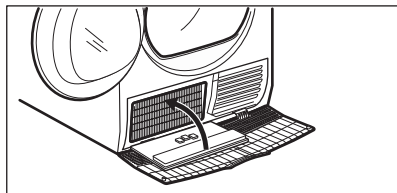

7.

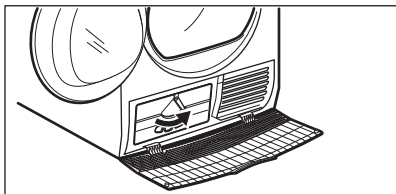

8.

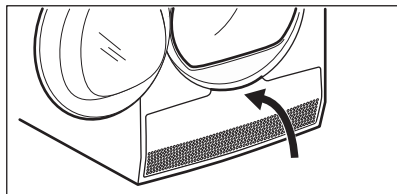

9.

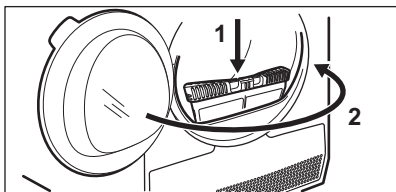

ATTENZIONE!

Non toccare la superficie metallica a mani nude. Rischio di lesioni. Indossare guanti di protezione. Pulire con attenzione per non danneggiare la superficie metallica.

12.4 Pulizia del cesto



AVVERTENZA!

Scollegare l'apparecchiatura prima di eseguire la pulizia.

Utilizzare un normale sapone neutro per pulire la superficie interna del cesto e le scanalature del cesto stesso. Asciugare le superfici pulite con un panno morbido.



ATTENZIONE!

Non usare detergenti corrosivi o pagliette metalliche per pulire il cesto.

12.5 Pulizia del pannello dei comandi e dell'alloggiamento

Utilizzare un normale sapone neutro per pulire il pannello dei comandi e l'alloggiamento.

Utilizzare un panno umido. Asciugare le superfici pulite con un panno morbido.



ATTENZIONE!

Non utilizzare detergenti per la pulizia dei mobili o corrosivi.

12.6 Pulizia delle fessure per il ricircolo dell'aria

Utilizzare un aspirapolvere per eliminare la lanugine dalle fessure per il ricircolo dell'aria.

13. RISOLUZIONE DEI PROBLEMI



AVVERTENZA!

Fare riferimento ai capitoli sulla sicurezza.

13.1 Codici di errore

L'apparecchiatura non si avvia o si blocca durante il funzionamento.

Cercare innanzitutto di risolvere il problema (fare riferimento alla tabella). Nel caso in cui il problema persista, contattare il Centro di Assistenza Autorizzato.



AVVERTENZA!

Scollegare la spina dalla presa di corrente prima di eseguire qualsiasi controllo.

In caso di problemi di entità maggiore, i segnali acustici si mettono in funzione, sul display compare un codice di errore e il tasto Avvio/Pausa potrebbe lampeggiare continuamente:

Codice di errore	Causa possibile	Soluzione
E50	Motore apparecchiatura sovraccarico. Troppo bucato o intrappolamento nel cestello.	Il programma non è stato completato. Togliere il bucato dal cestello, impostare il programma e riavviare il ciclo.
E90 oppure E91	Guasto interno. Assenza di comunicazione tra gli elementi elettronici dell'apparecchiatura.	Il programma non si è concluso correttamente o l'apparecchiatura si è fermata troppo presto. Spegnere e riaccendere l'apparecchiatura. In caso di ricomparsa del codice di errore, contattare il Centro Assistenza Autorizzato.
EH0	L'alimentazione di rete è instabile.	Quando l'apparecchiatura mostra EH0 , attendere finché l'alimentazione principale non è stabile, piuttosto che premere Start. Se l'apparecchiatura mette in pausa il ciclo senza alcuna indicazione, premere per avviare il ciclo. Se appare l'avvertenza, controllare l'integrità del cavo di alimentazione/presa o dell'alimentazione principale.

Se il display mostra altri codici di errore, disattivarli e attivare l'apparecchiatura. Se il problema persiste, contattare il Centro Assistenza Autorizzato.

In caso di problema diverso con l'asciugatrice, vedere la tabella di seguito per le possibili soluzioni.

13.2 Risoluzione dei problemi

Problema	Possibile soluzione
Non è possibile azionare l'elettrodomestico.	Assicurarsi che la spina sia collegata alla presa elettrica.
	Controllare il fusibile nel quadro elettrico (impianto domestico).
Il programma non si avvia.	Premere Avvio/Pausa.
	Assicurarsi che lo sportello dell'elettrodomestico sia chiuso.
Lo sportello dell'elettrodomestico non si chiude.	Assicurarsi che il filtro sia installato correttamente.
	Assicurarsi che la biancheria non resti incastrata tra lo sportello dell'elettrodomestico e la guarnizione di gomma.
L'elettrodomestico si arresta durante il funzionamento.	Assicurarsi che il contenitore dell'acqua sia vuoto. Premere Avvio/Pausa per avviare nuovamente il programma.
	Il carico è troppo piccolo, aumentare il carico o usare il programma Tempo.
La durata del ciclo è troppo lunga o i risultati di asciugatura sono insoddisfacenti. ¹⁾	Assicurarsi che il peso della biancheria sia adatto alla durata del programma.
	Assicurarsi che il filtro sia pulito.
	La biancheria è troppo umida. Centrifugare nuovamente la biancheria nella lavatrice.
	Accertarsi che la temperatura ambiente sia maggiore di +5 °C e minore di +35 °C. La temperatura ambiente ottimale è compresa tra 18 °C e 25 °C.
	Impostare il programma Tempo o Asc. Extra. ²⁾
L'App non si collega all'asciugabiancheria.	Controllare se il dispositivo smart è collegato alla rete wireless. Controllare la rete e il router domestici. Riavviare il router. Contattare l'assistenza tecnica del fornitore wireless qualora dovessero esserci problemi con la rete wireless.
	Configurare di nuovo l'asciugabiancheria, il dispositivo smart, oppure entrambi.

Problema	Possibile soluzione
Spesso l'App non si collega con l'asciugabiancheria.	Provare a spostare il router domestico il più vicino possibile all'asciugabiancheria; in alternativa, considerare l'eventualità di acquistare una prolunga per la copertura wireless.
	Spegnere il microonde. Evitare di usare il microonde e il Telecomando dell'asciugabiancheria contemporaneamente. Il microonde interrompe il segnale Wi-Fi.
Il display visualizza — — —.	Se si desidera impostare un nuovo programma, spegnere e accendere l'elettrodomestico.
	Assicurarsi che le opzioni siano idonee al programma.

1) Dopo massimo 5 ore il programma termina automaticamente.

2) Può succedere che alcune aree rimangano umide durante l'asciugatura di capi voluminosi (per es. lenzuola).

I risultati di asciugatura non sono soddisfacenti

- Il programma impostato non è corretto.
- Il filtro è ostruito.
- Lo scambiatore di calore è ostruito.
- È stata introdotta troppa biancheria nell'apparecchiatura.
- Il cesto è sporco.
- Impostazione errata del sensore di conduttività (vedere il capitolo

"Impostazioni - Regolazione del grado di umidità della biancheria restante" per migliorare l'impostazione).

- Le fessure di ricircolo dell'aria sono ostruite.
- La temperatura ambiente è troppo alta o troppo bassa (temperatura ambiente ottimale tra 18°C e 25°C)

14. DATI TECNICI

Altezza x Larghezza x Profondità	850 x 596 x 638 mm (massimo 662 mm)
Profondità massima con l'oblò aperto	1107 mm
Larghezza massima con l'oblò aperto	958 mm
Altezza regolabile	850 mm (+ 15 mm - regolazione piedini)
Volume del cestello	118 l
Volume carico massimo	9 kg
Tensione	230 V
Frequenza	50 Hz
Livello di potenza audio	63 dB

Potenza totale	700 W
Classe di efficienza energetica	A+++
Consumo energetico sul programma cotone standard a pieno carico. ¹⁾	1,68 kWh
Consumo energetico sul programma cotone standard a carico parziale. ²⁾	0,86 kWh
Consumo annuale di energia ³⁾	194,1 kWh
Assorbimento potenza in modalità acceso ⁴⁾	0,05 W
Assorbimento potenza modalità spento ⁴⁾	0,05 W
Potenza elettrica assorbita in standby di rete ⁵⁾⁴⁾	2,00 W
Tempo prima dello standby di rete ⁴⁾	15 min.
Tipo di uso	Ingresso acqua
Temperatura ambiente consentita	da + 5 °C a + 35 °C
Livello di protezione dall'ingresso di particelle solide e umidità assicurato dal coperchio protettivo, tranne dove l'apparecchiatura a bassa tensione non ha una protezione contro l'umidità	IPX4
Tipo di gas	R290
Peso	0,149 kg

¹⁾ Con riferimento a EN 61121. 9 kg di cotone centrifugati a 1000 giri/min.

²⁾ Con riferimento a EN 61121. 4,5 kg di cotone centrifugati a 1000 giri/min.

³⁾ Consumo di energia annuale in kWh, basato su 160 cicli di asciugatura del programma standard per tessuti di cotone a pieno carico e a carico parziale e consumo dei modi a basso consumo energetico. Il consumo di energia effettivo per ciclo dipenderà da come si utilizza l'apparecchiatura (REGOLAMENTO EUROPEO N.392/2012).

⁴⁾ Con riferimento a EN 61121.

⁵⁾ Il consumo energetico della funzione collegata è di circa 17,5 kWh all'anno. Per collegare questa funzione, consultare il capitolo "Wi-fi - Impostazione della connettività".

Le informazioni riportate nel grafico qui sopra sono conformi al Regolamento della Commissione 392/2012 che implementa la direttiva 2009/125/CE.

15. FOGLIO INFORMATIVO PRODOTTO, IN RIFERIMENTO AL REGOLAMENTO UE 1369/2017

Marchio Commerciale	Electrolux
Modello	EW9H297BY PNC916099441
Capacità nominale in kg	9
Asciugabiancheria a espulsione o a condensazione	Condensatore
Classe di efficienza energetica	A+++
Consumo di energia in kWh/anno, basato su 160 cicli di asciugatura del programma standard per tessuti di cotone a pieno carico e a carico parziale e consumo dei modi a basso consumo energetico. Il consumo effettivo per ciclo dipende dalle modalità di utilizzo dell'apparecchio.	194,1
Asciugabiancheria automatica o asciugabiancheria non automatica	Automatico
Consumo energetico del programma standard a pieno carico per tessuti di cotone in kWh	1,68
Consumo energetico del programma standard a carico parziale per tessuti di cotone in kWh	0,86
Consumo energetico ponderato in modo spento in W	0,05
Consumo di energia in modo left-on in W	0,05
Durata del modo left on in minuti	10
Il "programma standard per tessuti in cotone" usato a pieno carico e a carico parziale è il programma di asciugatura standard cui si riferiscono l'etichetta e la scheda prodotto, che tale programma è atto ad asciugare biancheria bagnata di cotone normale e che è il programma più efficiente in termini di consumo energetico per il cotone	
Durata ponderata del programma del "programma standard a pieno carico e a carico parziale" in minuti	148
Durata ponderata del programma del "programma standard a pieno carico" in minuti	199
Durata ponderata del programma del "programma standard a carico parziale" in minuti	110
Classe di efficienza di condensazione su una scala da G (efficienza minima) ad A (efficienza massima)	A
Efficienza di condensazione media del programma standard a pieno carico espressa in percentuale	91
Efficienza di condensazione media del programma standard a carico parziale espressa in percentuale	91
Efficienza di condensazione ponderata del "programma standard a pieno carico e a carico parziale"	91

Livello di potenza sonora in dB	63
Apparecchio da incasso S/N	No

Le informazioni riportate nel grafico qui sopra sono conformi al Regolamento della Commissione 392/2012 che implementa la direttiva 2009/125/CE.

16. CONSIDERAZIONI SULL'AMBIENTE

Riciclare i materiali con il simbolo .
Buttare l'imballaggio negli appositi contenitori per il riciclaggio. Aiutare a proteggere l'ambiente e la salute umana e a riciclare rifiuti derivanti da apparecchiature elettriche ed elettroniche. Non smaltire le

apparecchiature che riportano il simbolo  insieme ai normali rifiuti domestici. Portare il prodotto al punto di riciclaggio più vicino o contattare il comune di residenza.

www.electrolux.com/shop



136992330-A-322022

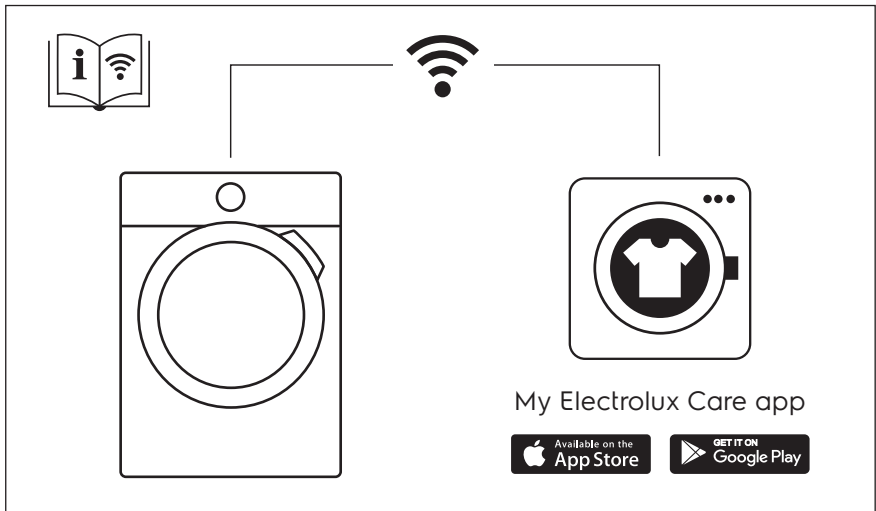

The software in this product contains components that are based on free and open source software. Electrolux gratefully acknowledges the contributions of the open software and robotics communities to the development project.

To access the source code of these free and open source software components whose license conditions require publishing, and to see their full copyright information and applicable license terms, please visit:
<http://electrolux.opensourcerepository.com> (folder NIUS)

