



DEEBOT **30S** COMBO COMPLETE  
Instruction Manual

<b>Instruction Manual</b> .....	<b>EN</b>	<b>  P03</b>
<b>Bedienungsanleitung</b> .....	<b>DE</b>	<b>  P41</b>
<b>Manuel d'instructions</b> .....	<b>FR</b>	<b>  P79</b>
<b>Manuale d'istruzioni</b> .....	<b>IT</b>	<b>  P117</b>
<b>Bruksanvisning</b> .....	<b>SE</b>	<b>  P155</b>
<b>Bruksanvisning</b> .....	<b>NO</b>	<b>  P193</b>
<b>Brugsanvisning</b> .....	<b>DK</b>	<b>  P231</b>
<b>Käyttöopas</b> .....	<b>FI</b>	<b>  P269</b>
<b>Kullanım Kılavuzu</b> .....	<b>TR</b>	<b>  P307</b>

For the Instruction Manual in further languages, visit: <https://www.ecovacs.com>.

Die Bedienungsanleitung in anderen Sprachen findest du unter: <https://www.ecovacs.com>.

Pour obtenir le Manuel d'instruction dans différentes langues, visitez : <https://www.ecovacs.com>.

Per il manuale d'istruzioni in altre lingue, visitare il sito Web: <https://www.ecovacs.com>.

Bruksanvisningen finns på fler språk på: <https://www.ecovacs.com>.

Du finner bruksanvisningen på flere språk på: <https://www.ecovacs.com>.

Du kan finde brugsanvisningen på flere sprog på: <https://www.ecovacs.com>.

Käyttöopas on saatavilla muilla kielillä osoitteessa <https://www.ecovacs.com>.

Diğer dillerde sunulan Kullanım Kılavuzu için şu adresi ziyaret edin: <https://www.ecovacs.com>.



## IMPORTANT SAFETY INSTRUCTIONS

### IMPORTANT SAFETY INSTRUCTIONS

When using an electrical Appliance, basic precautions should always be followed, including the following:

### **READ ALL INSTRUCTIONS BEFORE USING THIS APPLIANCE**

### **SAVE THESE INSTRUCTIONS**

1. This Appliance can be used by children aged from 8 years and above and persons with reduced physical, sensory or mental capabilities or lack of experience and knowledge if they have been given supervision or instruction concerning use of the Appliance in a safe way and understand the hazards involved. Children shall not play with the Appliance. Cleaning and user maintenance shall not be made by children without supervision.
2. Clear the area to be cleaned. Remove power cords and small objects from the floor that could entangle the Appliance. Tuck rug fringe under the rug base, and lift items such as curtains and tablecloths off the floor.
3. If there is a drop off in the cleaning area due to a step or stairs, you should operate the Appliance to ensure that it can detect the step without falling over the edge. It may become necessary to place a physical barrier at the edge to keep the unit from falling. Make sure the physical barrier is not a trip hazard.
4. Only use as described in this manual. Only use attachments recommended or sold by the manufacturer.
5. Please make sure your power supply source voltage matches the power voltage marked on the Docking station.
6. For INDOOR household use ONLY. Do not use the Appliance in outdoor, commercial or industrial environments.
7. Do not use without dust bin and/or filters in place.
8. Do not operate the Appliance in an area where there are lit candles or fragile objects.
9. Keep hair, loose clothing, fingers, and all parts of body away from any openings and moving parts.
10. Do not operate the Appliance in a room where an infant or child is sleeping.
11. Do not use Appliance on wet surfaces or surfaces with standing water.

12. Do not allow the Appliance to pick up large objects like stones, large pieces of paper or any item that may clog the Appliance.
13. Do not use Appliance to pick up flammable or combustible materials such as gasoline, printer or copier toner, or use in areas where they may be present.
14. Do not use Appliance to pick up anything that is burning or smoking, such as cigarettes, matches, hot ashes, or anything that could cause a fire.
15. Do not put objects into the suction intake. Do not use if the suction intake is blocked. Keep the intake clear of dust, lint, hair, or anything that may reduce air flow.
16. If the power cord is damaged, it must be replaced by the manufacturer or its service agent in order to avoid a hazard.
17. The lithium battery type suitable for CH2367 is Max. 8 cells, max. nominal voltage DC 14.4V, rated capacity 5,800mAh. The battery must be removed and discarded according to local laws and regulations before disposal of the Appliance.
18. Turn OFF the power switch before cleaning or maintaining the Appliance.
19. Please dispose of used batteries according to local laws and regulations.
20. Do not incinerate the Appliance even if it is severely damaged. The batteries can explode in a fire.
21. The Appliance must be used in accordance with the directions in this Instruction Manual. Ecovacs Home Service Robotics cannot be held liable or responsible for any damages or injuries caused by improper use.
22. The robot contains batteries that are only replaceable by skilled persons. To replace the robot's battery, please contact Customer Service.
23. Please make sure your power supply source voltage matches the power voltage marked on the OMNI Station.
24. Use only the original rechargeable battery and OMNI Station provided with the Appliance from the manufacturer. Non-rechargeable batteries are prohibited.
25. Take care not to damage the power cord. Do not pull on or carry the Appliance or OMNI Station by the power cord, use the power cord as a handle, close a door on the power cord, or pull

power cord around sharp edges or corners. Do not run Appliance over the power cord. Keep power cord away from hot surfaces.

26. Do not use the OMNI Station if it is damaged. The power supply is not to be repaired and not to be used any longer if it is damaged or defective.
27. Do not use with a damaged power cord or receptacle. Do not use the Appliance or OMNI Station if it is not working properly, has been dropped, damaged, left outdoors, or come in contact with water. It must be repaired by the manufacturer or its service agent in order to avoid a hazard.
28. The plug must be removed from the receptacle before cleaning or maintaining the OMNI Station.
29. Remove the Appliance from the OMNI Station, and turn OFF the power switch to the Appliance before removing the battery for disposal of the Appliance.
30. When not using the OMNI Station for a long period of time, please unplug it.
31. If the robot will not be used for a long time, power OFF the robot for storage and unplug the OMNI Station.

32. **WARNING**-Add clean water into the clean tank only.

**33. WARNING:** For the purposes of recharging the battery, only use the detachable supply unit CH2367 provided with the Appliance.











To satisfy RF exposure requirements, a separation distance of 20 cm or more should be maintained between this device and persons during device operation.

To ensure compliance, operations at closer than this distance is not recommended. The antenna used for this transmitter must not be co-located in conjunction with any other antenna or transmitter.

### **Device Update**

Typically, some devices are updated bi-monthly, but not always so specific.

Some devices, especially those that went on sale more than three years ago, will only be updated if a critical vulnerability is found and fixed.

	Caution: hot surface
	Short-circuit-proof safety isolating transformer
	Switch mode power supply
	For indoor use only
	Direct current
	Alternating current
	This product conforms to the applicable EC Directives.
	Before charging, read the instructions.
	Polarity of the charging port
	Time-lag miniature fuse-link

The remote surveillance is for the absolute private use of non-public, private owned places for the pure self-protection and single control intended only. Please be aware of the local data protection based legal obligations in case of use. No surveillance of public places, especially with clandestine intent and/or on the part of the employer without justified reasons. Such not justified use is in the risk and responsibility of the user only.

## European Union Compliance Statement Information on Disposal for Users of Waste Electrical & Electronic Equipment



This symbol on the product or on its packaging indicates that used electrical and electronic products should not be mixed with unsorted municipal waste.

For proper treatment, it is your responsibility to dispose of your waste equipment by arranging to return it to designated collection points.

Disposing of this product correctly will help save valuable resources and prevent any potential negative effects on human health and the environment, which could otherwise arise from inappropriate waste handling.

To return your used device, please use the return and collection systems or contact the retailer where the product was purchased, which is free of charge, please contact your local authority for further details of your nearest designated collection point.

Penalties may be applicable for incorrect disposal of this waste, in accordance with your national legislation.

## Information on Disposal for Users of used batteries



This symbol means that batteries and accumulators, at their end-of-life, should not be mixed with unsorted municipal waste. Your participation is an important part of the effort to minimize the impact of batteries and accumulators on the environment and on human health. For proper recycling you can return this product or the batteries or accumulators it contains to your supplier or to a designated collection point, which is free of charge.

Disposing of this product correctly will help save valuable resources and prevent any potential negative effects on human health and the environment, which could otherwise arise from inappropriate waste handling.

Penalties may be applicable for incorrect disposal of this waste, in accordance with your national legislation. there are separate collection systems for used batteries and accumulators.

Please, dispose of batteries and accumulators correctly at your local community waste collection/ recycling center.

## **Restriction of the use of certain hazardous substances (RoHS) Directive**

Ecovacs Home Service Robotics Co., Ltd. hereby declares the whole product including parts (cables, cords, and so on) meets the requirements of RoHS Directive 2011/65/EU and amendment Commission Delegated Directive (EU) 2015/863 on the restriction of the use of certain hazardous substances in electrical and electronic equipment ("RoHS recast" or "RoHS 2.0").

## **Radio Equipment Directive**

Ecovacs Home Service Robotics Co., Ltd. hereby declares that the product listed in this section comply with the essential requirements and other relevant provisions of the Radio Equipment Directive 2014/53/EU.

## **Europe Authorised Representative:**



ECOVACS Europe GmbH  
Holzstrasse 2 | D-40221 Düsseldorf | Germany

Ecovacs Home Service Robotics Co., Ltd. hereby declares that the product comply with the essential requirements and other relevant provisions of the RoHS Directive 2011/65/EU and amendment Commission Delegated Directive (EU) 2015/863, the Radio Equipment Directive 2014/53/EU. The declaration of conformity can be viewed at the following address: <https://www.ecovacs.com/global/compliance>.

# Package Contents

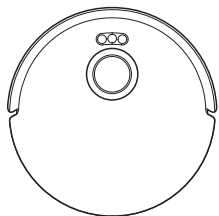

Robot

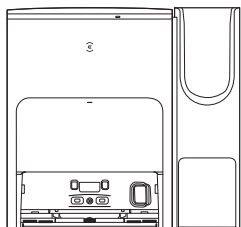

OMNI Station

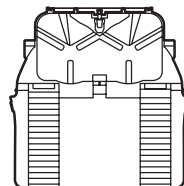

Base

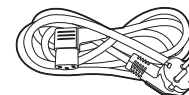

Power Cord

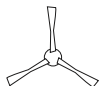

Side Brush



Instruction Manual

## Handheld Vacuum Cleaner

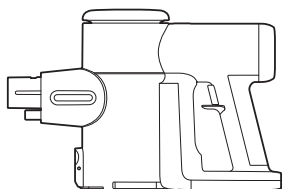

Main Unit

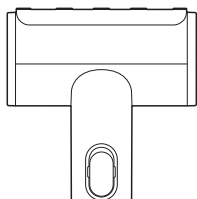

Mini Power Brush



Flat Brush



Crevice Tool

## Optional Components

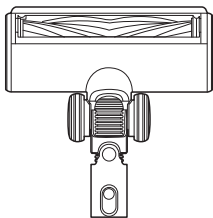

ZeroTangle Power Brush



Extension Hose

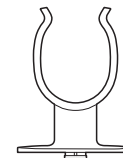

Holder

### Note:

\* ZeroTangle Power Brush, Extension Hose and Holder are optional components. To purchase, please visit ECOVACS HOME App or <http://www.ecovacs.com/global>.

\* Figures and illustrations are for reference only and may differ from actual product appearance. Product design and specifications are subject to changes without notice.



# Product Diagram

## Robot

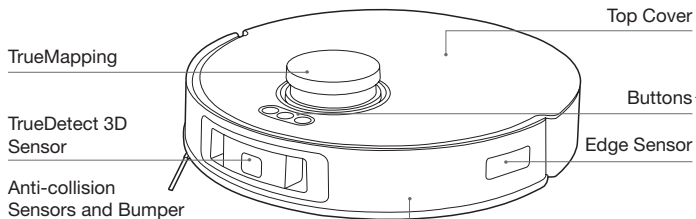

### Buttons

- Short press: Exit/Return to the Station
- Short press: Start/Pause/Continue      Long press: Power on/Power off
- Short press: Start/End Spot Cleaning      Long press: Child Lock

### RESET Button

**Restore to default settings:** Press and hold RESET button for 5 seconds. After you hear the voice prompt, the startup music will be played and the robot will be restored to default settings.

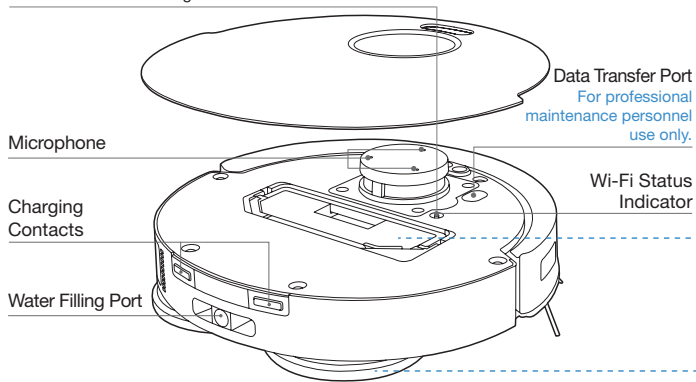

## Bottom View

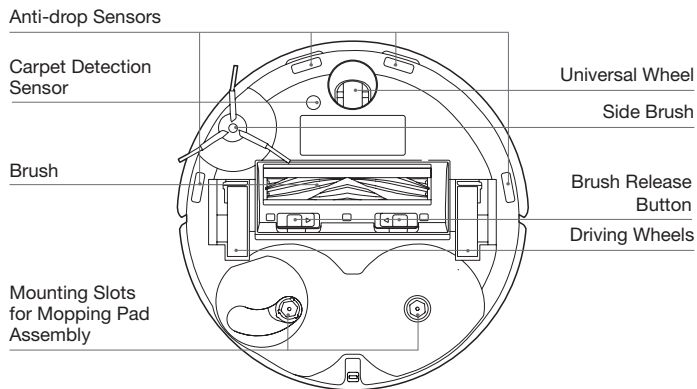

## Dust Bin

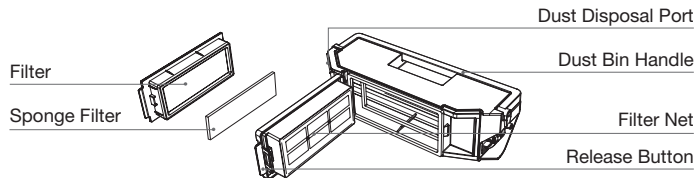

## Mopping Pad Assembly

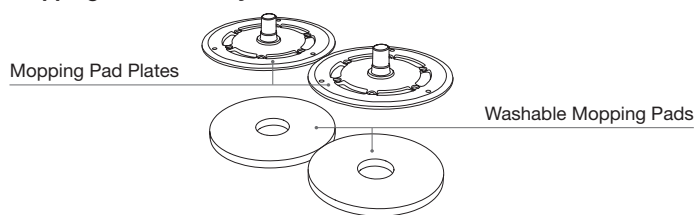

# OMNI Station

## Note:

\* Flashing Red: Please check the reason in ECOVACS HOME App.

\* If DEEBOT fails to charge, please wipe Charging Contacts with a clean and dry cloth.

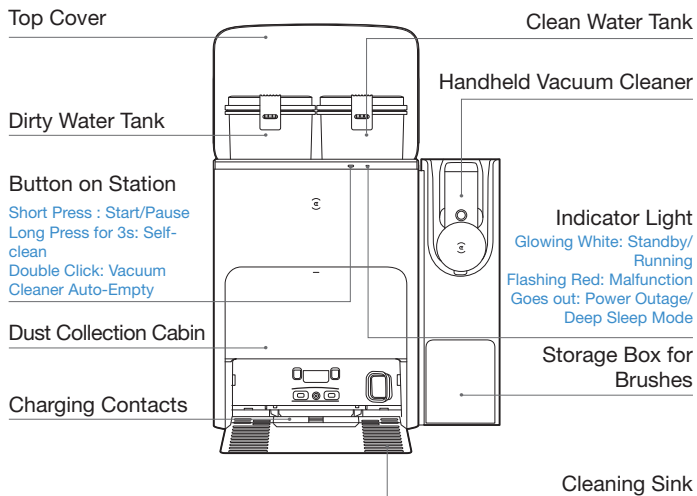

# Station(Back)

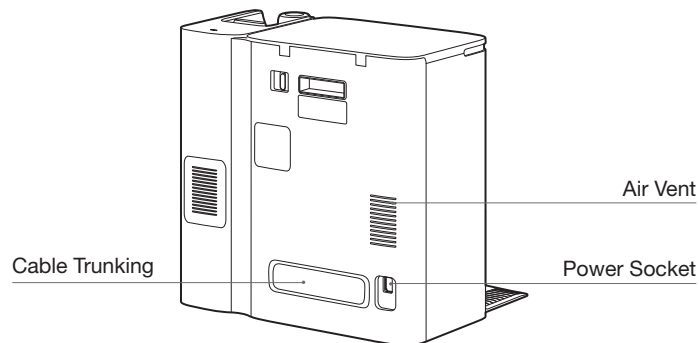

# Dust Bag

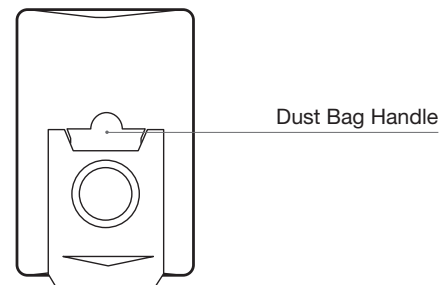

## Handheld Vacuum Cleaner

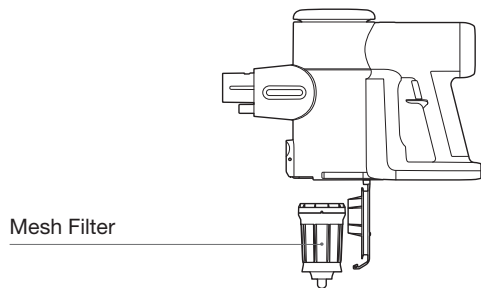
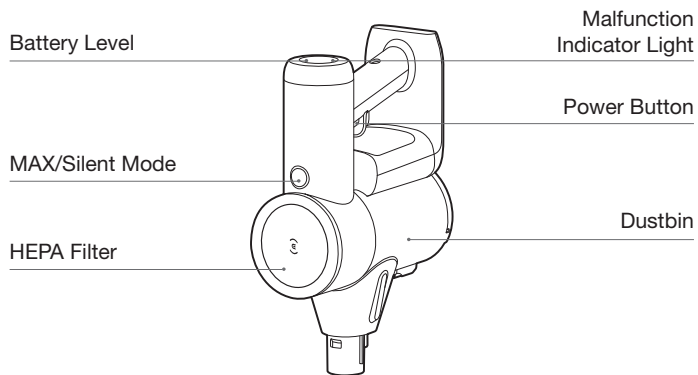

## Mini Power Brush

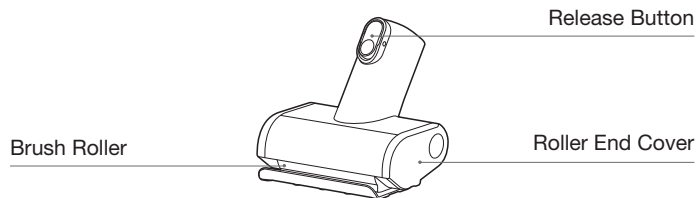

## Flat Brush

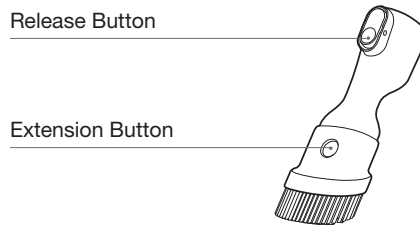

## Crevice Tool

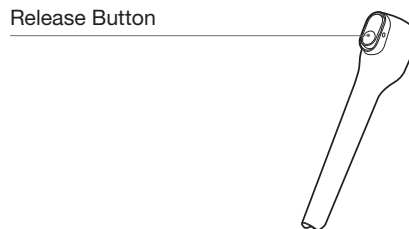

# ZeroTangle Power Brush

Release Button

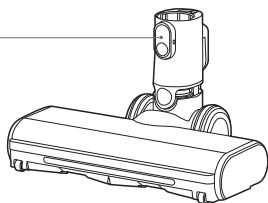

Extension Hose



Holder

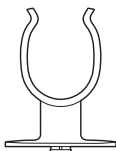

## Sensors

Name	Functional Description
TrueMapping Distance Sensor	By utilizing the principle of triangulation, which involves emitting and receiving laser beams reflected by surrounding objects, precise distance measurement information between the DEEBOT and nearby objects can be calculated through algorithms. When the DEEBOT moves within a certain environment, the positions of surrounding objects are determined to create a spatial map of the DEEBOT's surroundings. The measurement range is 8 meters.
Microphone	Vibrating the diaphragm through air by human voice, it can realize Voice Recording and ask DEEBOT to complete the assigned work by Voice Control. Effective wake of 8m.
TrueDetect 3D Sensor	The TrueDetect 3D structured light sensor scans the object with a line laser and collect images with a monocular camera, and generates the three-dimensional coordinates of the object through image algorithms to identify the size of the object. The detection distance is 0.35m.
Anti-drop Sensor	With Infrared Ranging-detecting the distance between the bottom of DEEBOT and ground by Infrared Sensor at the bottom, DEEBOT will not move forward when there are stairs in front or the identified distance exceeds the preset one, realizing the Anti-drop. The trigger distance is 60mm.
Carpet Detection Sensor	The difference in energy of the ultrasonic echo signal on different surfaces is used to identify the floor material and help DEEBOT to adjust the cleaning strategy automatically. Drive frequency 290kHz.
Anti-collision Sensor	When the transmitted signal is blocked by an obstacle, the signal receiver will not be able to receive the signal. With this principle, DEEBOT will avoid obstacles when colliding with them.
Edge Sensor	With ToF distance measurement, DEEBOT can detect the distance between itself and objects on its right side. When there is a wall or obstacle on the right side, DEEBOT will perform edge cleaning to avoid missing spots or collisions.

## Notes Before Cleaning

Tidy up the area to be cleaned by putting furniture, such as chairs, in their proper place.

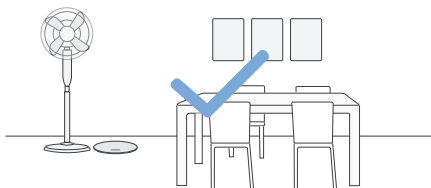

It may be necessary to place a physical barrier at the edge of a drop to stop the unit from falling over the edge.

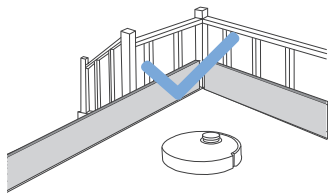

During the first use, make sure each room door is open to help DEEBOT fully explore your house.

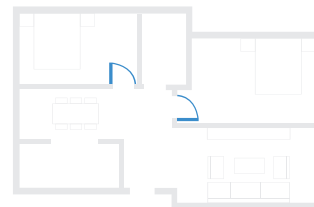

Put away objects including cables, cloths and slippers, etc. on the floor to improve the cleaning efficiency.



Before using the product on a rug with tasseled edges, please fold the rug edges under.



Please do not stand in narrow spaces, such as hallways, and make sure not to block the TrueMapping Distance Sensor.

## Handheld Vacuum Cleaner

Before the first use, please charge the appliance for 4-5 hours in an area where the ambient temperature is between 39.2°F (4°C) and 104°F(40°C).

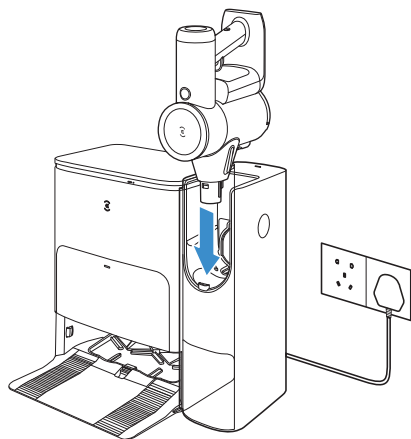

### Note:

- During long periods of not being used, store the appliance in a cool, dry place. Ensure the battery is fully charged every 3 months.
- Do not expose appliance to sunlight or freezing temperature. Recommended temperature range: 39.2°F (4°C)-104°F (40°C).

## Quick Start

Before using, please remove all protective materials.

### Installation

The sound of Click indicates proper installation.

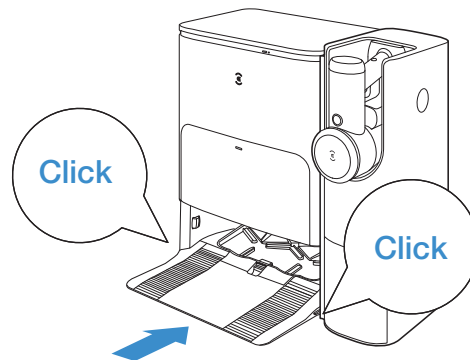
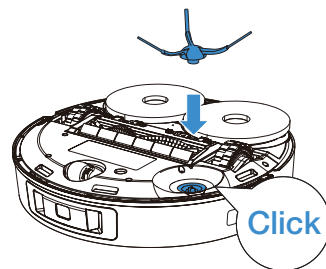

Turn counterclockwise to install the holder to place the ZeroTangle Power Brush.

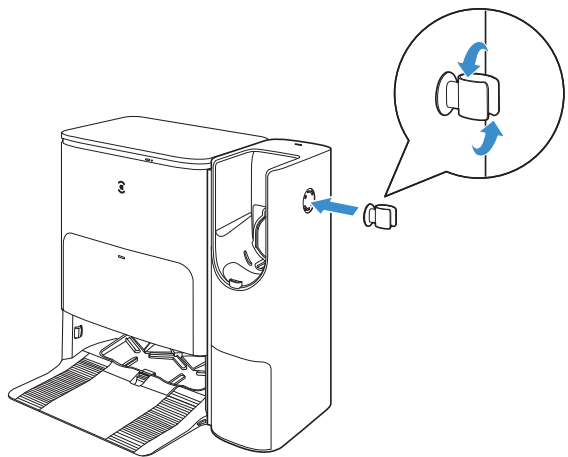

Select an accessory and attach it to the appliance before use.

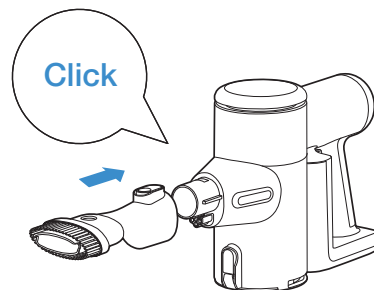

Press the release button to disconnect.

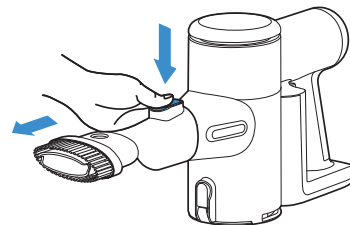

## Charge

Assemble the Station

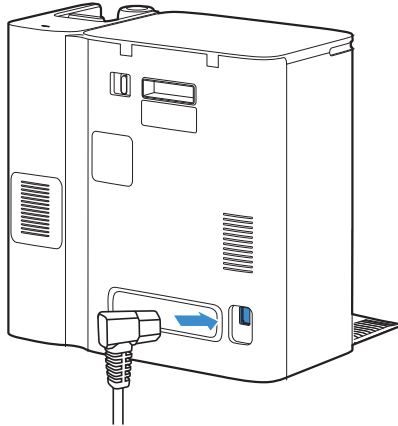

## Place the Station

Keep the area around the Station clear of objects especially objects with reflective surfaces.

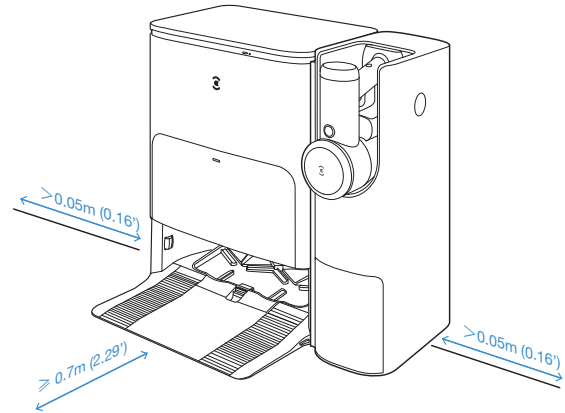

Note:

- If there are reflective objects such as mirrors and reflective skirting lines near the Station, the bottom 14cm of that should be covered.
- Do not place the Station under direct sunlight.
- It is recommended to place the Station on the hard floor to experience complete functions of the robot.
- Place Station in a location with a strong Wi-Fi signal.



## Add Water to Clean Water Tank

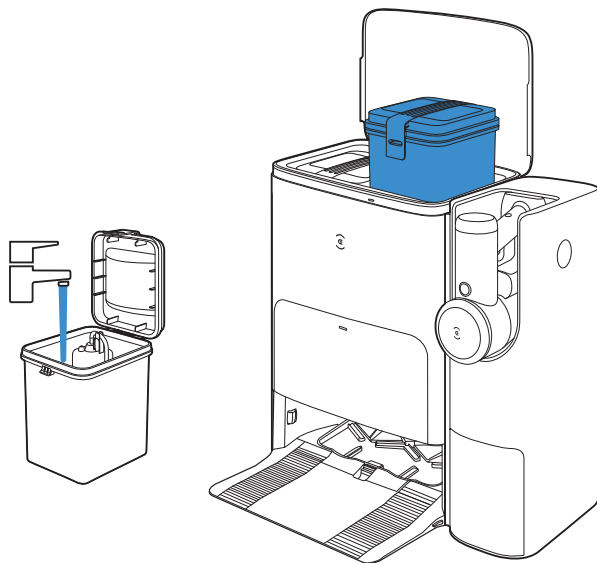

Note: It is recommended to use ECOVACS DEEBOT Cleaning Solution (sold separately). Using other cleaning solution may cause DEEBOT slipping, water tank block and other problems.

## Download the ECOVACS HOME App

To enjoy all available features, it is recommended to control your DEEBOT via the ECOVACS HOME App.

1. Scan the QR Code under the Top Cover to download the App.

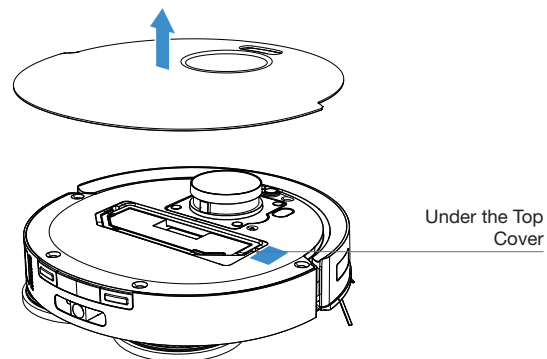

2. Search the ECOVACS HOME to download the App.



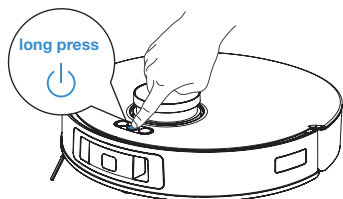

## Power on DEEBOT

Press and hold  for 3 seconds, wait for the startup music to play, indicating that the DEEBOT has powered on.



## Connect DEEBOT with App

### 1. Via Bluetooth:

Turn on the DEEBOT and mobile phone Bluetooth. Allow the App to obtain mobile phone Bluetooth permission. Tap  to scan the QR Code on DEEBOT or tap  in the App to find nearby DEEBOT.

### 2. Via Wi-Fi:

You can also choose to connect DEEBOT with the App through other methods according to the prompts on the App's page.

**Note:** Please select the appropriate connecting method.

#### Wi-Fi Network Requirements:

- You are using a 2.4GHz or 2.4/5 GHz mixed network.
- Your router supports 802.11b/g/n and IPv4 protocol.
- Do not use a VPN (Virtual Private Network) or Proxy Server.
- Do not use a hidden network.
- WPA and WPA2 using TKIP, PSK, AES/CCMP encryption.
- WEP EAP (Enterprise Authentication Protocol) is not supported.
- Use Wi-Fi channels 1-11 in North America and channels 1-13 outside North America (refer to local regulatory agency).
- If you are using a network extender/repeater, the network name (SSID) and password are the same as your primary network.
- Please enable the WPA2 on your router.

#### Wi-Fi Indicator Light

	White light slow flash	Connecting
	White light fast flash	Disconnected to Wi-Fi
	Solid White Light	Connected to Wi-Fi

Please be aware that the realization of intelligent functions such as remote startup, voice interaction, 2D/3D map display and control settings, and personalized cleaning (depending on different products) requires users to download and use ECOVACS HOME App, which is constantly updated. You need to agree to our Privacy Policy and User Agreement before we can process some of your basic

and necessary information and enable you to operate the product. If you do not agree with our Privacy Policy and User Agreement, some of the aforementioned intelligent functions cannot be realized through ECOVACS HOME App, but you can still use the basic functions of this product for manual operation.

## Charge DEEBOT

Short press  to recall DEEBOT to enter the Station to charge.

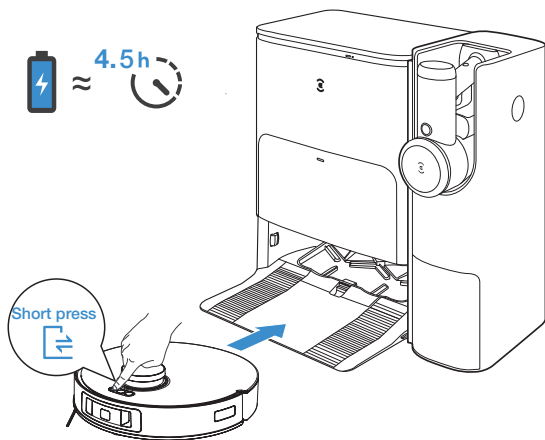

**Note:** After DEEBOT enters the Station, wait for about 5 seconds and you will hear the voice prompt "Pairing Successful".

## Operate DEEBOT

DEEBOT will create a map during the first-time cleaning. When creating a map for the first time, please follow DEEBOT to help eliminate some minor issues.

For example, DEEBOT may get stuck under the furniture. Please refer to the following solutions:

1. Raise the low sitting furniture if possible;
2. Cover the bottom of the furniture;
3. Set up Virtual Boundary via the App.

Short press  to start. For the first-time cleaning, please ensure that DEEBOT is fully charged.

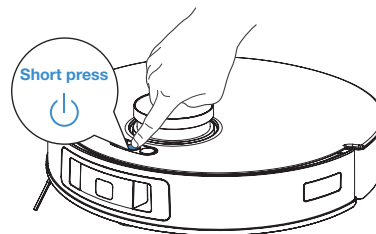



**Note:** When DEEBOT is not working, it is recommended to keep it powered ON and charging.

### Note:



1. Do not frequently remove washable mopping pads.
2. Do not scratch the Mopping Pad Plates with a rag or any other object.
3. When the ECOVACS HOME App prompts that the mops need to be replaced, please replace them in time. Explore more accessories at ECOVACS HOME App or at <https://www.ecovacs.com/global>.

## Station

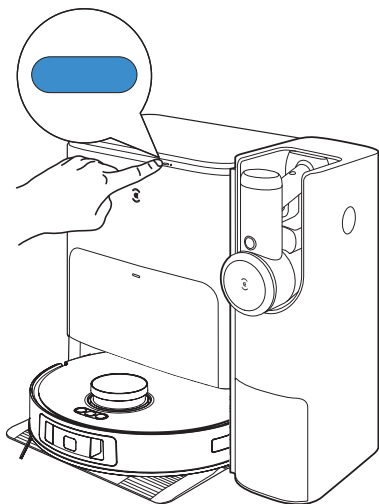
Short press  to start/pause. Long press  to self-clean the Station. Double click  to start Vacuum Cleaner Auto-Empty.



## Operate Handheld Vacuum Cleaner

1. Press  to activate suction. Press it again to turn off the appliance. When the Vacuum Cleaner is in operation, press and hold the  for 10 seconds to turn off the appliance.

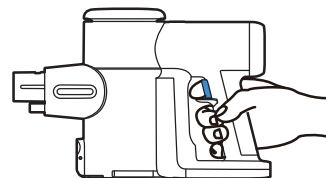

2. The appliance will start in MAX mode by default. Press the button  to switch between MAX and Silent mode.

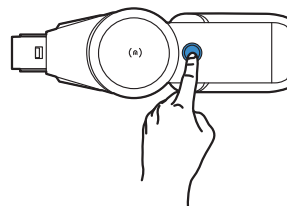

### Note:

- Auto-Emptying Dustbin is supported.
- When in Silent mode, the runtime is approximately 60 minutes. When Max power is used, the runtime is approximately 15 minutes.
- A full charge takes approximately 4-5 hours.
- Place the vacuum onto the Station. The Station will then start charging, meanwhile Auto-Emptying will also be activated.

## REGULAR MAINTENANCE

To keep DEEBOT running at peak performance, perform maintenance tasks and replace parts at the following frequencies:

Robot Part	Maintenance Frequency	Replacement Frequency
Washable Mopping Pad	/	Every 1-2 months
Side Brush	Once every 2 weeks	Every 3-6 months
Floating Rubber Brush	Once per week	Every 6-12 months
Filter	Once per week	Every 3-6 months
TrueDetect 3D Sensor Universal Wheel Anti-Drop Sensors Bumper Charging Contacts TrueMapping	About 1 month	/
Clean Water Tank	Once every 3 months	/
Dirty Water Tank	Once per month	/
Dust Collection Cabin	Once per week	/
Station	Once per week	/
Mesh Filter	Once every 6 months	/
HEPA Filter	Once every 6 months	Once every 24 months

Before performing cleaning and maintenance tasks on DEEBOT, turn the robot OFF and unplug the Station.

**Note:** ECOVACS manufactures various replacement parts and fittings. Please contact Customer Service for more information on replacement parts.

# MAINTAIN DUST BIN AND FILTER

1

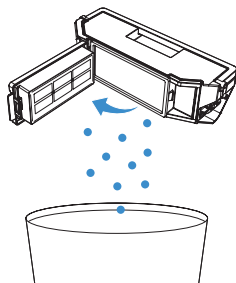

2

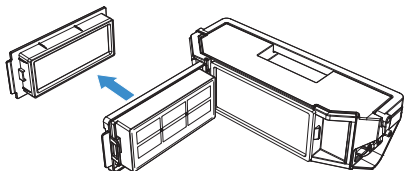

3

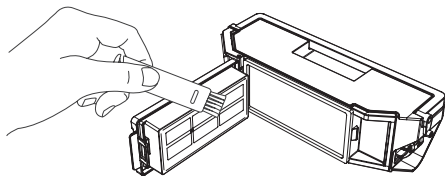

**Note:** Maintenance tools are not included. Please clean with your own brush or similar tools at home.

4

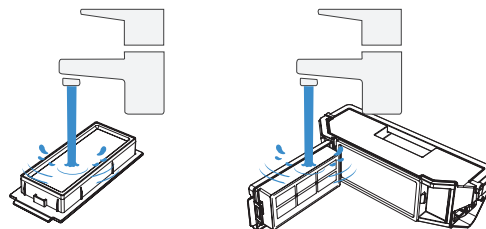

**Note:**

- Please rinse the filter with water as shown above.
- Do not use finger or brush to clean the Filter.

5

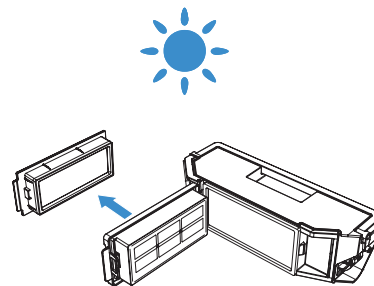

**Note:** Completely dry the filter before use.

Explore more accessories at ECOVACS HOME App or at <https://www.ecovacs.com/global>.

# MAINTAIN FLOATING RUBBER BRUSH AND SIDE BRUSH

## 1 Floating Rubber Brush

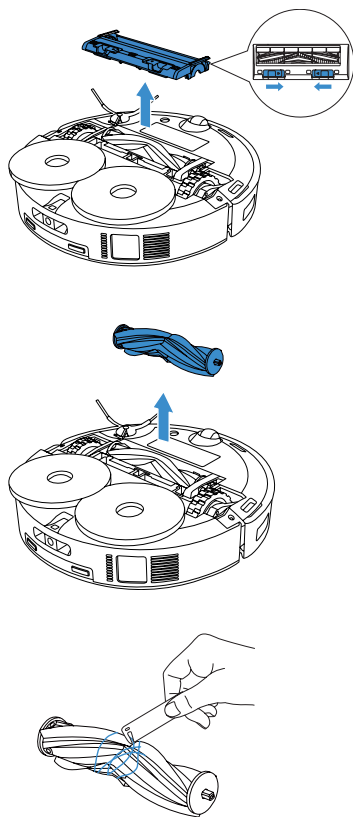

## 2 Side Brush

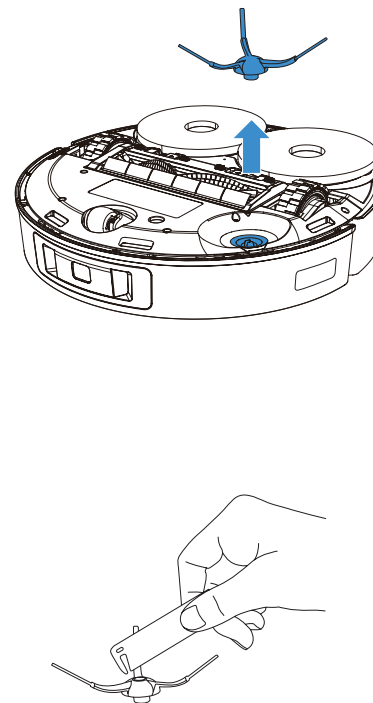

**Note:** Maintenance tools are not included. Please clean with your own brush or similar tools at home.

## MAINTAIN OTHER COMPONENTS

**Note:** Wipe the components with a clean, dry cloth. Avoid using cleaning sprays or detergents.

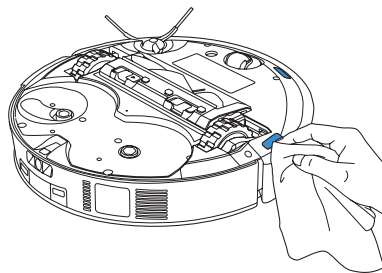
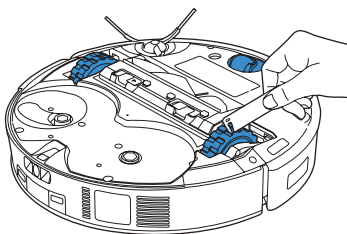
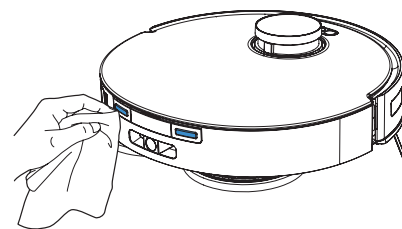
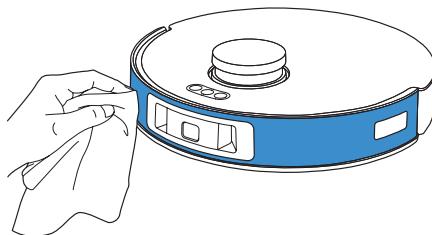
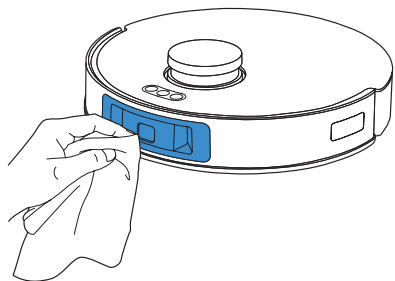

**Note:** Maintenance tools are not included. Please clean with your own brush or similar tools at home.



# MAINTAIN STATION

## Note:

- Please don't enable self-clean when DEEBOT is working.
- If there is remaining dirty water in the Cleaning Sink, the Station will drain the water first after a long press. Please long press  to start self-clean.

**1** Long press  to direct DEEBOT to exit from Station

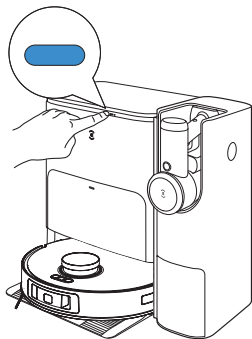

**3** The Station will drain the water out of Cleaning Sink automatically

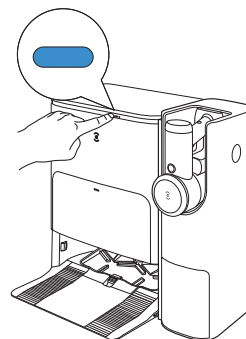

**2** Clean Cleaning Sink

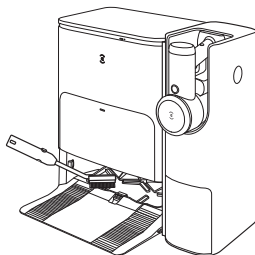

**4** Empty Dirty Water Tank

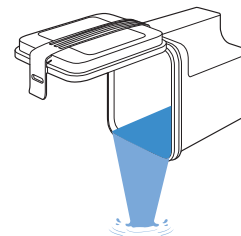

**Note:** Maintenance tools are not included. Please clean with your own brush or similar tools at home.

## MAINTAIN CLEANING SINK

### 1 Take the Detachable Tray and Base Filter to Wash

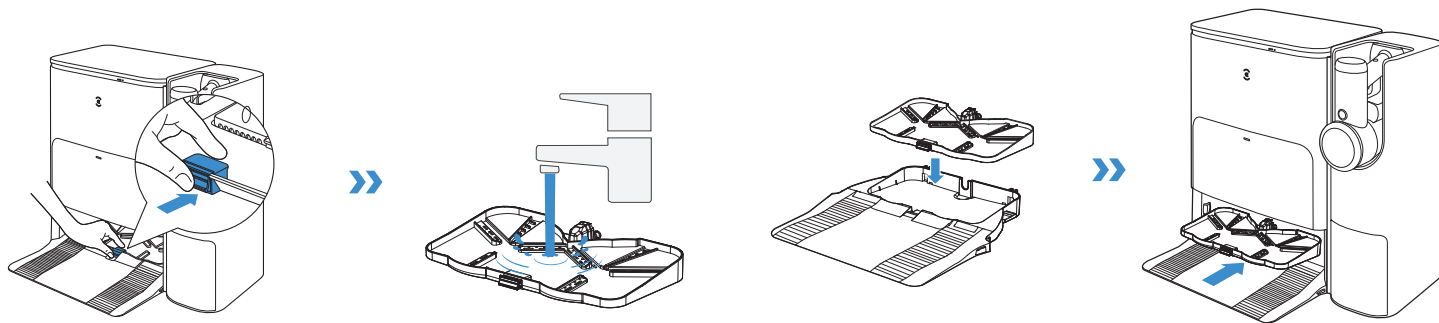

### 2 Install

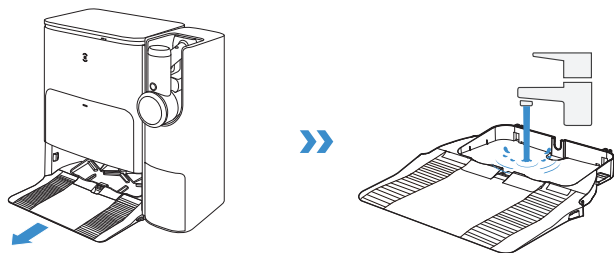

**Note:** Please install Cleaning Sink properly to prevent malfunction.

## MAINTAIN DUST BAG

### 1 Discard the Dust Bag

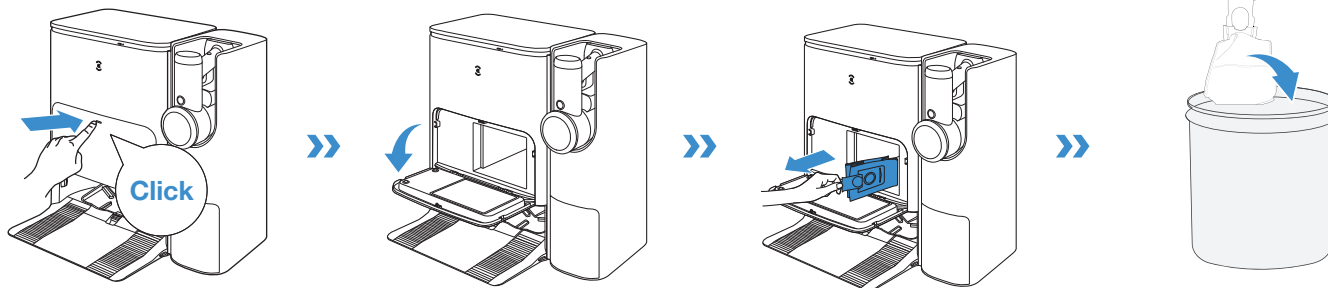

Hold the Handle to lift out the Dust Bag, which can effectively prevent dust leakage.

### 2 Clean the Dust Collection Cabin with a Dry Cloth and Put a New Dust Bag in

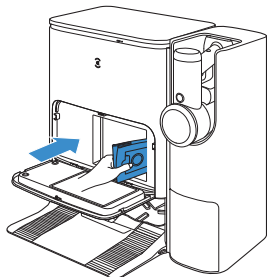

### 3 Close the Dust Collection Cabin

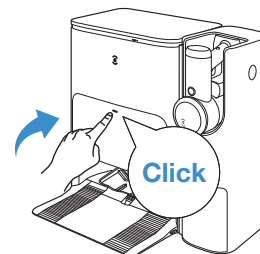

**Note:** Please unfold the new Dust Bag.

## STORAGE

Please fully charge and switch OFF the DEEBOT before storage. Please recharge it every 1.5 months to prevent the battery from over-discharge.

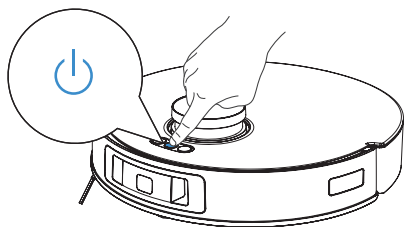

### Note:

- DEEBOT can't be charged when the power is turned off.
- If the battery is over-discharged or not used for a long time, the DEEBOT may not be charged. Please contact ECOVACS for help. Do not disassemble by yourself.

## DUSTBIN AND MESH FILTER

1 Press the release button on the side of the Dustbin to open the flap. Remove the Mesh Filter. Do not turn the appliance upside down when removing or installing the Mesh Filter to prevent dust from entering the motor.

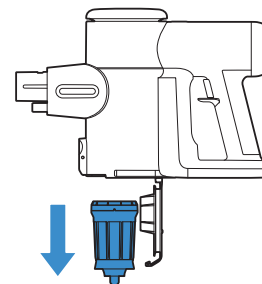
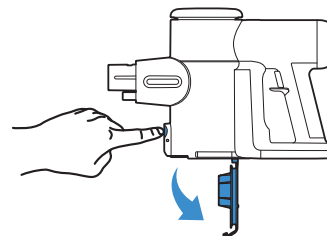

- 2** Wipe Dustbin with clean and soft cloth. The Mesh Filter can be washed under cold running water.

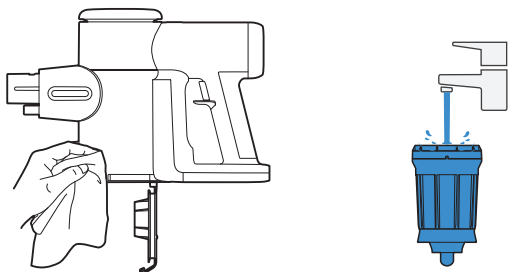

- 3** The Mesh Filter must be completely dry before reinstalling. Cover the flap. The sound of Click indicates proper installation.

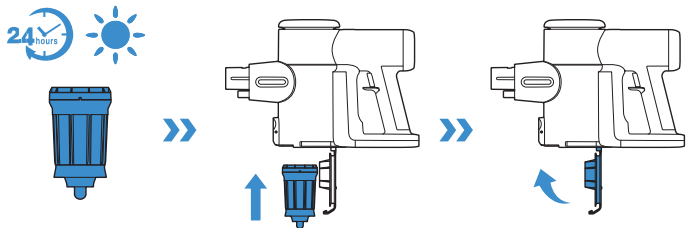

**Note:** Please don't wash Dustbin with water.

## HEPA FILTER

- 1** Pull out the HEPA Filter for cleaning. Do not use the appliance without first installing the HEPA Filter.

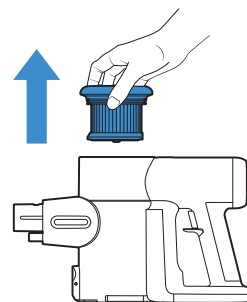

- 2** The HEPA Filter can be washed under running water and must be completely dry before reinstalling.

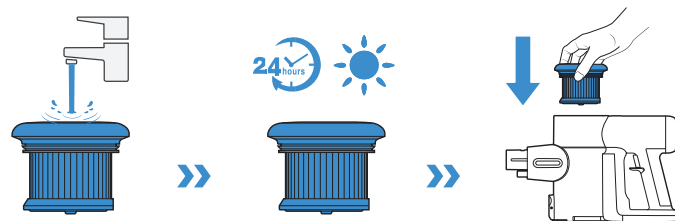

## MINI POWER BRUSH

1 Clean the surface with a soft and clean cloth.

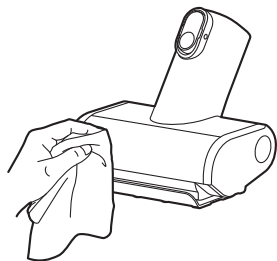

2 Press against the Roller End Cover downward. Pull out the Brush Roller.

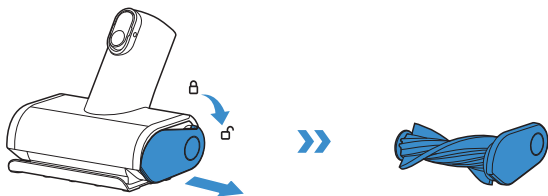

3 Remove the debris wrapped around the Roller with a tool.

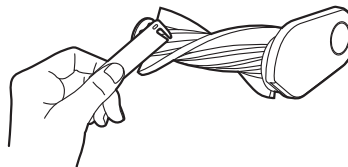

4 Fully reinsert the Brush Roller at an angle and push upward until it clicks securely back into place.

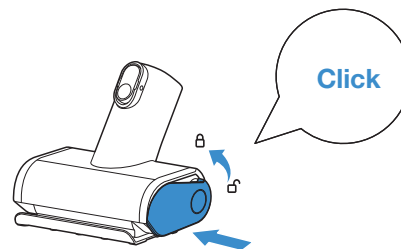

## ZEROTANGLE POWER BRUSH

**1** With the power off, slide the switch to open the Brush Roller End Cover, and rotate it counter-clockwise to pull out the Brush Roller.

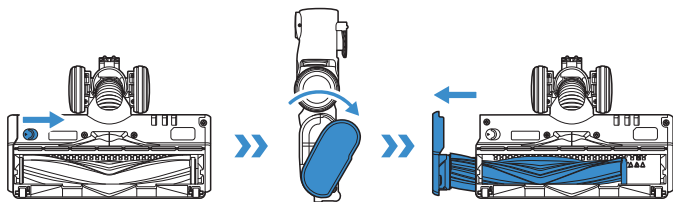

**2** After removing the Brush Roller, gently clean the brush window, suction mouth and the row of plastic teeth.

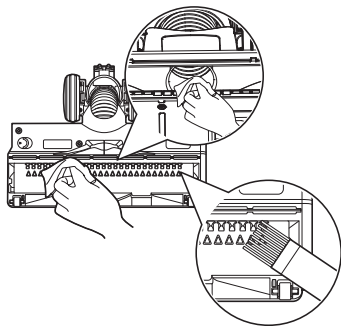

**3** Remove the debris wrapped around the roller.

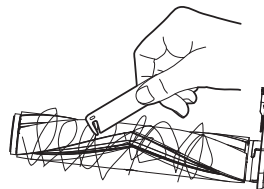

**4** Fully reinsert the Brush Roller into the brush window and the End Cover can be rotated counter-clockwise until it clicks securely back into place.

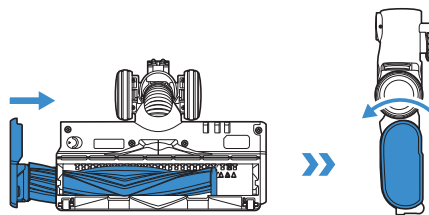

## TROUBLESHOOTING

No.	Malfunction	Possible Causes	Solutions
1	DEEBOT is not able to connect to ECOVACS HOME App.	Incorrect home Wi-Fi username or password entered.	Enter the correct home Wi-Fi username and password.
		DEEBOT is not within range of your home Wi-Fi signal.	Make sure DEEBOT is within range of your home Wi-Fi signal. Try to stay as close to the Wi-Fi signal as possible.
		DEEBOT is not in the configuration state.	Press the Reset Button to connect DEEBOT to your phone by Bluetooth. If failed, please press the Reset Button and  to connect via ECOVACS HOME App.
		Incorrect App installed.	Please download and install ECOVACS HOME App.
		There is no home Wi-Fi on the Wi-Fi list.	1. Check if the Wi-Fi name contains special characters. Please do not use special characters like ! @#& ¥ %/\. 2. Do not use a 5Ghz network.
2	The map is lost.	The map might be lost if you move DEEBOT when cleaning.	Move DEEBOT to the front of the Station to retrieve the map. Find the restored map in the Map Management and tap "Use This Map" to retrieve it. You can lock the map in the ECOVACS HOME App. If this problem persists after trying the above solutions, please restart mapping.
3	Unable to create furniture map on App.	Move DEEBOT when cleaning might cause the map to be lost.	During cleaning, do not move DEEBOT.
		Auto cleaning is not finished.	Make sure DEEBOT automatically return to the Station after cleaning.
4	DEEBOT Side Brush drops out of place during use.	The Side Brush is not properly installed.	Make sure the Side Brush clicks into place.



No.	Malfunction	Possible Causes	Solutions
5	No signal found. Unable to return to the Station.	The Station is incorrectly placed.	Please place the Station correctly according to the instructions in the <a href="#">[Charging DEEBOT]</a> section.
		The Station is out of power or manually moved.	Check whether the Station is connected to power supply. Do not manually move the Station.
		DEEBOT does not start cleaning from the Station.	It is recommended that DEEBOT start cleaning from the Station.
		The charging route is blocked. For example, the door of the room with the Station is closed.	Keep the charging route clear.
6	DEEBOT returns to the Station before it has finished cleaning.	The room is so large that DEEBOT needs to return to recharge.	Please enable Continuous Cleaning. For more details, please follow the App instruction.
		DEEBOT is unable to reach certain areas blocked by furniture or barriers.	Tidy up the area to be cleaned by putting furniture and small objects in their proper place.
7	DEEBOT is unable to charge.	DEEBOT is not switched ON.	Switch ON DEEBOT.
		DEEBOT's Charging Contacts are not connected to the Station Pins.	Make sure that the robot's Charging Contacts have connected to the Station Pins and  flashes. Check whether DEEBOT's Charging Contacts and the Station Pins are dirty. Please clean these parts according to the instructions in the <a href="#">[Maintenance]</a> section.
		The Station is not connected to the power supply.	Make sure the Station is connected to the power.
8	Running is very loud during cleaning.	Side brush and floating rubber brush are entangled. Dust bin and filter are blocked.	It is recommended to clean the side brush, floating rubber brush, dust bin, filter, etc. regularly.
		DEEBOT is in Max Mode.	Switch to Standard Mode.
9	DEEBOT gets stuck while working and stops.	DEEBOT is tangled with something on the floor (electrical wires, curtains, carpet fringing, etc.).	DEEBOT will try various ways to free itself. If it is unsuccessful, manually remove the obstacles and restart.
		DEEBOT might be stuck under furniture with an entrance of similar height.	Please set a physical barrier, or set a Virtual Boundary via the ECOVACS HOME App.
		DEEBOT is stuck in a narrow area.	Tidy up the house. Or set a physical barrier. Or set a Virtual Boundary via the ECOVACS HOME App.

No.	Malfunction	Possible Causes	Solutions
10	The following problems appear when DEEBOT is working: disordered cleaning route, deviation from the cleaning route, repeated cleaning, or missing of small areas to be cleaned. (If there is a large area that has not been cleaned temporarily, DEEBOT will automatically clean the missing area. Sometimes DEEBOT will re-enter a cleaned room, which may not be a repeated cleaning, but DEEBOT finding any missing area.)	Objects such as wires and slippers placed on the ground block the DEEBOT.	Please tidy up the scattered objects on the ground such as wires, slippers before cleaning. If there is any area missing, DEEBOT will clean the missing area by itself, please do not interfere (such as moving DEEBOT or blocking the route).
		It may be that the Driving Wheels slip on the ground when DEEBOT climbs steps, thresholds and door bars, thus affecting its judgment of the whole house environment.	It is recommended to close the door of this area and clean the area separately. After cleaning, DEEBOT will return to the starting location. Please rest assured to use.
		Work on freshly waxed and polished floors or smooth tiles, resulting in less friction between the Driving Wheels and the floor.	Please wait for wax to dry before cleaning.
		Due to different home environments, some areas cannot be cleaned.	Tidy up the home environment to ensure that DEEBOT can enter for cleaning.
		The TrueMapping Distance Sensor is dirty or blocked by foreign matters.	Wipe the TrueMapping Distance Sensor with a clean soft cloth or remove foreign matters.

No.	Malfunction	Possible Causes	Solutions
11	After returning to the Station, DEEBOT does not empty the Dust Bin.	The Auto-Empty function has not been turned on in the ECOVACS HOME App.	Turn on the Auto-Empty function in the ECOVACS HOME App.
		Dust Bag is not installed in the Station.	Install the Dust Bag, and close the Dust Collection Cabin .
		Manually moving DEEBOT back to the Station might not trigger Auto-Empty function.	It is recommended to let DEEBOT return to the Station on its own. Please do not manually move it.
		In Do Not Disturb mode, DEEBOT will not empty the dust after returning back to the Station.	Turn off Do Not Disturb mode in ECOVACS HOME App or manually start dust-emptying.
		The Station detects a decrease in empty efficiency.	Replace the Dust Bag according to the <a href="#">[Maintenance]</a> section and close the Dust Collection Cabin. If the Dust Bag is not full when ECOVACS HOME App prompts, you can put it back again.
		If the above possible causes have been ruled out, components of the Station may be abnormal.	Please contact Customer Care for help.
12	Fail to empty the Dust Bin.	The Station detects a decrease in empty efficiency.	Replace the Dust Bag according to the <a href="#">[Maintenance]</a> section and close the Dust Collection Cabin. If the Dust Bag is not full when ECOVACS HOME App prompts, you can put it back again.
		The outlet of Dust Bin is blocked by foreign objects.	Remove the Dust Bin and clean the foreign objects on the outlet.
13	The inner side of Dust Collection Cabin is dirty.	Fine particles are absorbed in the inner side of Dust Collection Cabin through the Dust Bag.	Clean the inner side of Dust Collection Cabin.
		The Dust Bag is broken.	Check the Dust Bag. Replace it.
14	Dust leakage occurs during working.	The outlet of Dust Bin is blocked by foreign objects.	Remove the Dust Bin and clean the foreign objects on the outlet.

No.	Malfunction	Possible Causes	Solutions
15	Mopping Pad Plate cannot rotate.	The Mopping Pad Plate is blocked by foreign objects.	Clean the foreign objects.
		Mopping Pad Plate is not correctly installed.	Please install Mopping Pad Plate correctly. A sound of Click means properly installation.
16	DEEBOT does not respond to the Station instruction.	DEEBOT is not in the Station.	Please make sure DEEBOT is in the Station.
17	Driving wheels are blocked.	Driving wheels are blocked by foreign objects.	Please rotate and press the driving wheels to check whether there is any foreign object wrapped or stuck. If there is any foreign object, please clean it in time. If this problem persists, please contact Customer Care for help.
18	When the water in the Cleaning Sink is full and cannot be drained out, the voice reports that the Cleaning Sink is full.	The Dirty Water Tank is not properly installed.	Tap down on the Dirty Water Tank to ensure it is properly installed.
		The sealing plugs in the Dirty Water Tank is not installed properly.	Make sure to check that the sealing plugs are properly installed.
		The Station cannot drain water normally.	Long press  to see whether the Station can properly draw the water. If the water is successfully drawn, wipe dry the Water Overflow Sensor of the Cleaning Sink. If the Station fails to draw the water, check between the Dirty Water Tank and the Station for foreign object and clean it.
		The suction port of the Cleaning Sink is blocked by foreign object.	Ensure that there is no foreign object in the suction port of the Cleaning Sink .
		The voice prompt still exists after trying the above solutions.	Unplug the Station and plug it again. If this problem persists, please contact Customer Care for help.

No.	Malfunction	Possible Causes	Solutions
19	The vacuum cleaner does not turn on.	No power.	Charge the battery.
		Auto protection for overheating.	Restart after cooling down.
		The appliance is blocked (i.e. the tube, suction mouth or some other parts).	Check and remove blockages.
20	Weak suction power of vacuum cleaner.	Dustbin and filters are full.	Clean the Dustbin and filters.
		The appliance is blocked (i.e. the tube, suction mouth or some other parts).	Remove blockages.
		The brush roller tangled with hairs or fibers.	Clean the brush roller.
21	Battery of vacuum cleaner won't charge.	The adaptor is not correctly inserted.	Reinsert the adaptor correctly.
		Vacuum is not properly placed on the dock.	Pull the vacuum up and place it back on the dock again.
22	Abnormal motor sounds of vacuum cleaner.	The appliance is blocked (i.e. the tube, suction mouth or some other parts).	Remove blockages.
23	Malfunction Indicator Light on vacuum cleaner is on.	Something is wrong.	Please contact customer service.

## TECHNICAL SPECIFICATIONS

DEEBOT	
Model	DDX14
Rated Input	20V === 2A
Charging Time	about 4.5h
Station Model	CH2367
Rated Input	220-240V ~ 50-60Hz
Rated Output for DEEBOT	20V === 2A
Rated Output for vacuum cleaner	18V === 1A
Rated Input Current(Charging)	0.5A
Power(Emptying)	1000W
Power(Hot Water Washing Mop)	1650W
HANDHELD VACUUM CLEANER	
Model	FM2320
Rated Input	18V === 1A
Dustbin Capacity	0.3L
Charging Time	4 ~ 5h
Maximum Working Time for One Charge	≈60min

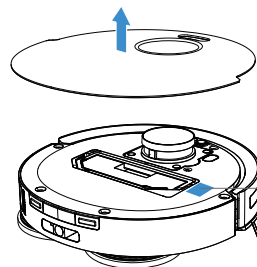

Please use the mobile camera to scan the QR code and obtain the user guide.

Output power of the wireless module is less than 100mW.

**Note:** Technical and design specifications may be changed for continuous product improvement.

Explore more accessories at <https://www.ecovacs.com/global>.

## WICHTIGE SICHERHEITSHINWEISE

### WICHTIGE SICHERHEITSHINWEISE

Beim Gebrauch eines elektrischen Geräts sind einige grundlegende Sicherheitshinweise zu beachten. Dazu gehören die folgenden Hinweise:

### **LIES ALLE ANWEISUNGEN VOR GEBRAUCH DIESES GERÄTS. BEWAHRE DIESE ANLEITUNG AUF.**

1. Dieses Gerät ist zur Verwendung durch Kinder ab acht Jahren oder durch Personen mit eingeschränkten physischen, sensorischen oder geistigen Fähigkeiten bzw. fehlenden Erfahrungen und Kenntnissen geeignet, sofern sie dabei beaufsichtigt oder bezüglich der sicheren Handhabung des Geräts angeleitet werden und die damit verbundenen Gefahren verstanden haben. Kinder dürfen nicht mit dem Gerät spielen. Reinigung und anwenderseitige Wartung dürfen nicht durch unbeaufsichtigte Kinder erfolgen.
2. Räume den zu reinigenden Bereich frei. Entferne Netzkabel und kleine Gegenstände, in denen sich das Gerät verfangen könnte, vom Boden. Lege Teppichfransen unter den Teppich, und achte darauf, dass Vorhänge, Tischdecken u. Ä. nicht bis zum Boden herunterhängen.
3. Wenn sich im zu reinigenden Bereich Absätze in Form von Stufen oder Treppen befinden, ist das Gerät so zu bedienen, dass die Stufe erkannt wird, ohne dass das Gerät über die Kante fällt. Es kann erforderlich sein, eine physische Barriere an der Kante anzubringen, um ein Herunterfallen des Geräts zu verhindern. Stelle sicher, dass die physische Barriere keine Stolperfalle darstellt.
4. Verwende das Gerät nur gemäß der Beschreibung in dieser Bedienungsanleitung. Verwende nur empfohlene bzw. vom Hersteller angebotene Zubehörteile.
5. Stelle sicher, dass die Spannung der Stromquelle mit der auf dem Typenschild der Dockingstation angegebenen Netzspannung übereinstimmt.
6. Verwende das Gerät **AUSSCHLIEßLICH** für **INNENRÄUME** im Haushalt. Verwende das Gerät nicht im Freien oder für kommerzielle oder industrielle Anwendungen.
7. Verwende das Gerät nicht ohne Staubbehälter bzw. -filter.
8. Verwende das Gerät nicht in Bereichen, in denen sich brennende Kerzen oder zerbrechliche Gegenstände befinden.
9. Halte Haare, lose Kleidung, Finger und sonstige Körperteile von Öffnungen und sich bewegenden Teilen fern.

10. Verwende das Gerät nicht in Räumen, in denen Babys oder Kinder schlafen.
11. Verwende das Gerät nicht auf feuchten Flächen oder auf Flächen mit stehendem Wasser.
12. Achte darauf, dass das Gerät keine größeren Gegenstände wie Steine, große Papierstückchen oder sonstige Gegenstände aufnimmt, die das Gerät verstopfen könnten.
13. Verwende das Gerät nicht, um entzündliche oder brennbare Materialien wie Benzin, Drucker- oder Kopierer- toner aufzunehmen, und nicht in Bereichen, in denen diese Materialien anzutreffen sind.
14. Verwende das Gerät nicht, um Zigaretten, Streichhölzer, heiße Asche oder sonstige brennende, qualmende oder brandauslösende Gegenstände aufzunehmen.
15. Stecke keine Gegenstände in die Ansaugöffnung. Lasse das Gerät nicht mit verstopfter Ansaugöffnung arbeiten. Halte die Ansaugöffnung frei von Staub, Flusen, Haaren oder sonstigen den Luftstrom behindernden Materialien.
16. Wenn das Netzkabel beschädigt ist, muss es durch den Hersteller oder dessen Kundendienst ausgetauscht werden, damit keine Gefahren davon ausgehen.
17. Der für das Netzteil CH2367 geeignete Lithium-Akkutyp hat max. 8 Zellen und eine max. Nennspannung von DC 14,4 V sowie eine Nennkapazität von 5.800 mAh. Vor dem Entsorgen des Geräts ist der Akku entsprechend den örtlichen Gesetzen und Vorschriften zu entfernen und zu entsorgen.
18. Schalte das Gerät vor dem Reinigen oder Warten durch Betätigen des Ein-/Ausschalters AUS.
19. Gebrauchte Akkus sind entsprechend den örtlichen Gesetzen und Vorschriften zu entsorgen.
20. Verbrenne das Gerät nicht, auch wenn es stark beschädigt ist. Die Akkus können im Feuer explodieren.
21. Verwende das Gerät immer gemäß den Anweisungen in dieser Bedienungsanleitung. Ecovacs Home Service Robotics übernimmt keine Haftung für Verletzungen und Schäden, die durch unsachgemäße Nutzung entstehen.
22. Der Roboter enthält Akkus, die nur durch geschultes Personal ausgetauscht werden dürfen. Zum Auswechseln oder Entfernen des Roboter-Akkus wende dich bitte an den Kundendienst.
23. Stelle sicher, dass die Spannung der Stromquelle mit der auf der OMNI-Station angegebenen Netzspannung übereinstimmt.
24. Benutze nur den aufladbaren Original-Akku und die OMNI-Station, die vom Hersteller mit dem Gerät mitgeliefert wurden. Nicht wiederaufladbare Batterien sind nicht zulässig.
25. Achte darauf, dass das Netzkabel nicht beschädigt wird. Ziehe oder trage das Gerät



- bzw. die OMNI-Station nicht am Netzkabel, verwende das Netzkabel nicht als Griff, klemme das Netzkabel nicht in einer geschlossenen Tür ein, und ziehe es nicht über scharfe Kanten oder Ecken. Achte darauf, dass das Gerät nicht über das Netzkabel fährt. Halte das Netzkabel von heißen Flächen fern.
26. Verwende die OMNI-Station nicht, wenn sie beschädigt ist. Das Netzteil darf nicht repariert oder weiterverwendet werden, wenn es beschädigt oder defekt ist.
  27. Verwende das Gerät nicht, wenn das Netzkabel oder die Steckdose beschädigt ist. Verwende das Gerät oder die OMNI-Station nicht, wenn es bzw. sie nicht einwandfrei funktioniert, heruntergefallen ist, beschädigt wurde, im Freien gelassen wurde oder mit Wasser in Berührung gekommen ist. Die Reparatur muss durch den Hersteller oder dessen Kundendienst durchgeführt werden, um Gefahren zu vermeiden.
  28. Vor dem Reinigen oder Warten der OMNI-Station muss der Stecker aus der Steckdose gezogen werden.
  29. Entferne vor dem Entsorgen des Geräts den Akku. Nimm hierzu das Gerät aus der OMNI-Station, und schalte es durch Betätigen des Ein-/Ausschalters aus.
  30. Wenn die OMNI-Station längere Zeit nicht benutzt

- wird, ist sie vom Stromnetz zu trennen.
31. Wenn der Roboter längere Zeit nicht benutzt wird, schalte ihn zur Aufbewahrung aus. Trenne außerdem die OMNI-Station vom Netz.
  32. **WARNUNG** – Gib nur Frischwasser in den Frischwasserbehälter.
  33. **WARNUNG:** Verwende zum Wiederaufladen des Akkus ausschließlich das mit dem Gerät mitgelieferte abnehmbare Netzteil CH2367.











Um den Anforderungen der HF-Strahlenbelastungsrichtlinien zu entsprechen, ist beim Betrieb dieses Gerätes ein Mindestabstand von 20 cm zwischen dem Gerät und Personen einzuhalten.

Um die Einhaltung der Richtlinien zu gewährleisten, sollte der Abstand beim Betrieb nicht geringer sein. Die für diesen Sender verwendete Antenne darf nicht in Verbindung mit anderen Antennen oder Sendern aufgestellt werden.

### **Geräteaktualisierung**

In der Regel werden einige Geräte alle zwei Monate aktualisiert, aber das muss nicht auf jedes Gerät zutreffen.

Einige Geräte, insbesondere solche, die vor mehr als drei Jahren in den Handel kamen, werden nur aktualisiert, wenn eine kritische Schwachstelle gefunden wurde und behoben wird.

	Vorsicht: heiße Oberfläche
	Kurzschlussfester Sicherheitstransformator
	Schaltnetzteil
	Nur zur Verwendung in Innenräumen vorgesehen
	Gleichstrom
	Wechselstrom
	Dieses Produkt entspricht den geltenden EU-Richtlinien.
	Lies bitte vor dem Laden die Anweisungen.
	Polarität des Ladeanschlusses
	Träge Miniatur- Sicherungsverbindung

Die Fernüberwachung ist ausschließlich für die private Nutzung in nicht öffentlichen, privaten Orten zum reinen Selbstschutz und zur alleinigen Kontrolle bestimmt. Bitte beachte bei der Nutzung die geltenden Datenschutzgesetze. Die Überwachung öffentlicher Orte, insbesondere im Heimlichen und/oder seitens des Arbeitgebers ohne berechtigte Gründe, ist unzulässig. Für eine solche unberechtigte Nutzung übernimmt ausschließlich der Benutzer die Verantwortung und das Risiko.

# Konformitätserklärung für die Europäische Union

## Informationen für Anwender zur Entsorgung von Elektro- und Elektronikmüll



Dieses Symbol auf dem Produkt oder der Verpackung weist darauf hin, dass gebrauchte elektrische und elektronische Geräte nicht mit dem unsortierten Hausmüll entsorgt werden dürfen. Für eine ordnungsgemäße Behandlung bist du dafür verantwortlich, deine Altgeräte an die dafür vorgesehenen Sammelstellen zu übergeben.

Eine ordnungsgemäße Entsorgung dieses Gerätes trägt dazu bei, wertvolle Ressourcen einzusparen und mögliche negative Auswirkungen auf die menschliche Gesundheit und die Umwelt zu vermeiden, die andernfalls durch die unsachgemäße Behandlung von Abfällen entstehen können. Für die Rückgabe deines gebrauchten Geräts verwende bitte das Rückgabe- und Abholungssystem oder wende dich an den Händler, bei dem das Produkt gekauft wurde. Dieser nimmt es kostenlos zurück. Weitere Informationen zur nächstgelegenen Abholstelle erhältst du bei deiner örtlichen Behörde.

Bei einer unsachgemäßen Entsorgung dieses Abfalls können gemäß nationaler Gesetzgebung Strafen verhängt werden.

## Informationen zur Entsorgung gebrauchter Akkus



Dieses Symbol bedeutet, dass Batterien und Akkus am Ende ihrer Lebensdauer nicht mit dem unsortierten Hausmüll entsorgt werden dürfen. Deine Mitwirkung ist ein wichtiger Teil der Bemühungen, die Auswirkungen von Batterien und Akkus auf die Umwelt und die menschliche Gesundheit zu minimieren. Du kannst dieses Gerät oder die darin enthaltenen Batterien oder Akkus für eine ordnungsgemäße Wiederverwertung bei deinem Anbieter oder einer dafür vorgesehenen Sammelstelle kostenlos zurückgeben.

Eine ordnungsgemäße Entsorgung dieses Gerätes trägt dazu bei, wertvolle Ressourcen einzusparen und mögliche negative Auswirkungen auf die menschliche Gesundheit und die Umwelt zu vermeiden, die andernfalls durch die unsachgemäße Behandlung von Abfällen entstehen können.

Bei einer unsachgemäßen Entsorgung dieses Abfalls können gemäß nationaler Gesetzgebung Strafen verhängt werden.

Es gibt separate Sammelsysteme für gebrauchte Batterien und Akkus.

Entsorge Batterien und Akkus ordnungsgemäß bei deiner örtlichen Müllsammelstelle/Recyclingstelle.

## **Richtlinie zur Beschränkung der Verwendung bestimmter gefährlicher Stoffe in Elektro- und Elektronikgeräten (RoHS)**

Ecovacs Home Service Robotics Co., Ltd. erklärt hiermit, dass der gesamte Artikel, einschließlich der Zubehörteile (Kabel, Leitungen usw.), die Anforderungen der RoHS-Richtlinie 2011/65/EU und der delegierten Richtlinie der Kommission (EU) 2015/863 zur Beschränkung der Verwendung bestimmter gefährlicher Stoffe in Elektro- und Elektronikgeräten erfüllt („RoHS Recast“ oder „RoHS 2.0“).

### **Funkanlagenrichtlinie**

Ecovacs Home Service Robotics Co., Ltd. erklärt hiermit, dass der in diesem Abschnitt aufgeführte Artikel den grundlegenden Anforderungen und anderen diesbezüglichen Bestimmungen der Funkanlagenrichtlinie 2014/53/EU entspricht.

## **Bevollmächtigte Vertretung für Europa:**



ECOVACS Europe GmbH  
Holzstraße 2 | D-40221 Düsseldorf | Deutschland

Ecovacs Home Service Robotics Co., Ltd. erklärt hiermit, dass der Artikel den grundlegenden Anforderungen und weiteren ihn betreffenden Bestimmungen der RoHS-Richtlinie 2011/65/EU sowie der ergänzten delegierten Richtlinie der Kommission (EU) 2015/863 und der Funkanlagenrichtlinie 2014/53/EU, entspricht. Die Konformitätserklärung kann unter folgender Website eingesehen werden: <https://www.ecovacs.com/global/compliance>.

# Lieferumfang

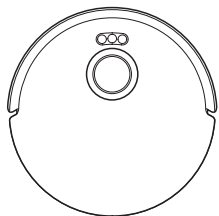

Roboter

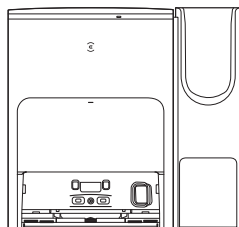

OMNI-Station

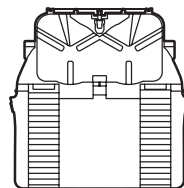

Basis

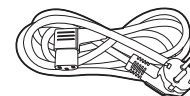

Netzkabel

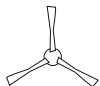

Seitenbürste



Bedienungsanleitung

## Handstaubsauger

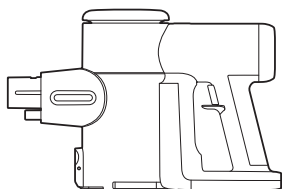

Haupteinheit

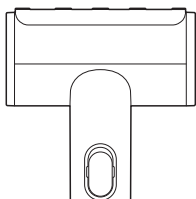

Mini-Elektrobürste



Flachbürste



Fugendüse

## Optionale Komponenten

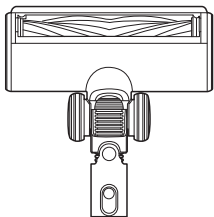

ZeroTangle Elektrobürste



Verlängerungsrohr

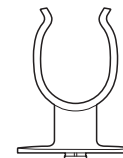

Halter



**Hinweis:**  
\* ZeroTangle Elektrobürste, Verlängerungsrohr und Halter sind optionale Komponenten. Besuche zum Kauf bitte die App ECOVACS HOME oder <http://www.ecovacs.com/global>.  
\* Abbildungen dienen nur als Referenz und können vom tatsächlichen Erscheinungsbild des Produkts abweichen. Produktdesign und technische Daten können ohne Vorankündigung geändert werden.

# PRODUKTZEICHNUNG

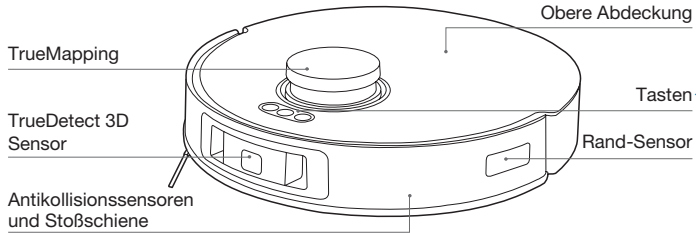
## Roboter



### Tasten

-  Kurz drücken: Beenden/Zurück zur Station
-  Kurz drücken: Start/Pause/Fortsetzen      Lang drücken: Einschalten/Ausschalten
-  Kurz drücken: Punktreinigung starten/beenden      Lang drücken: Kindersicherung

### RESET-Taste

**Standardeinstellungen wiederherstellen:** Halte die RESET-Taste 5 Sekunden lang gedrückt. Nach der Sprachansage wird die Startmusik abgespielt, und der Roboter wird auf die Standardeinstellungen zurückgesetzt.

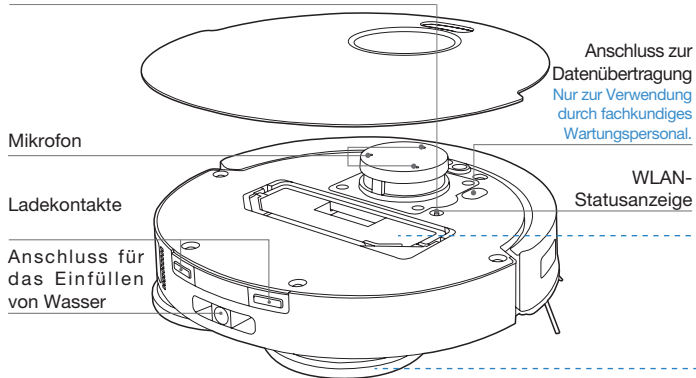

## Ansicht von unten

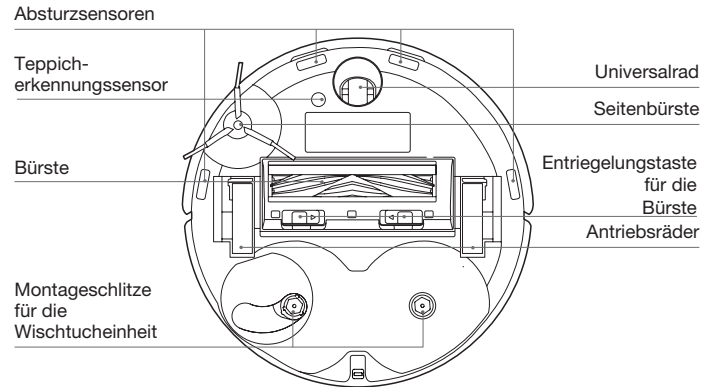

### Staubbehälter

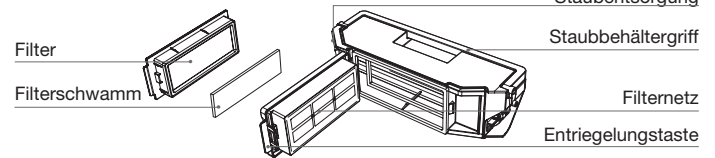

### Wischtucheinheit

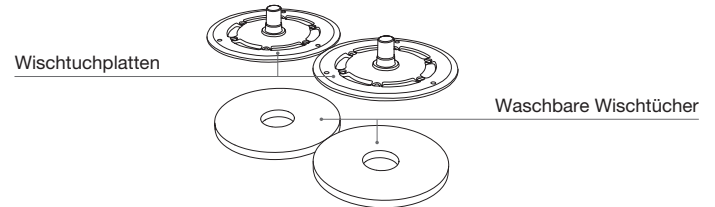

# OMNI-Station

## Hinweis:

\* Blinkt rot: Prüfe bitte über die App ECOVACS HOME, was die Ursache ist.

\* Wenn der DEEBOT nicht lädt, wische die Ladekontakte mit einem sauberen und trockenen Tuch ab.

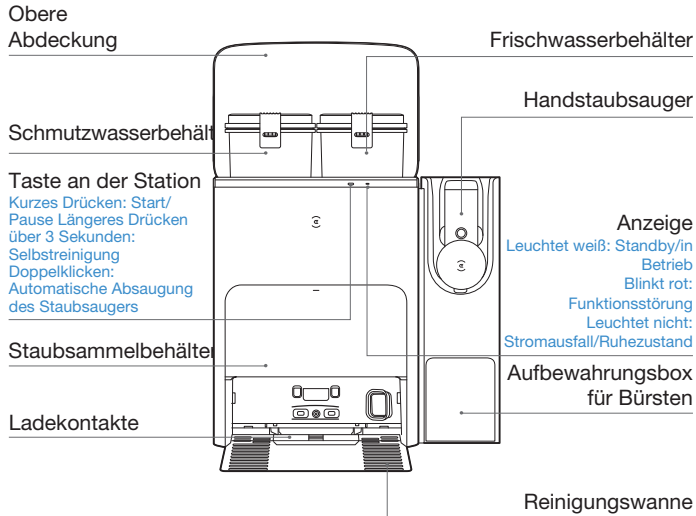

# Station (Rückseite)

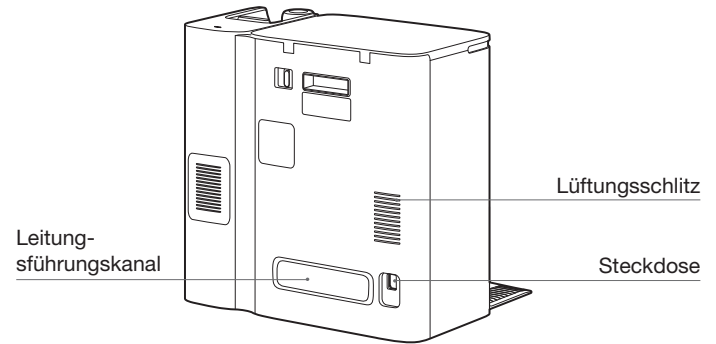

# Staubbeutel

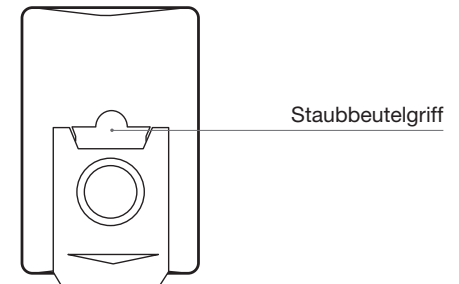



# Handstaubsauger

Akkustand

MAX-/Ruhemodus

HEPA-Filter

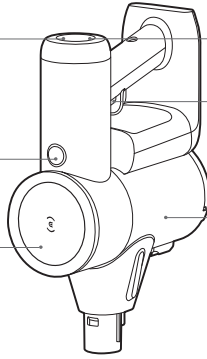

Störungskontrollleuchte  
Ein-/Aus-Schalter

Staubbehälter

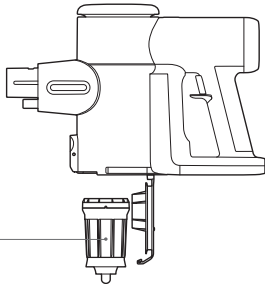

Siebfilter

# Mini-Elektrobürste

Bürstenrolle

Flachbürste

Entriegelungstaste

Verlängerungstaste

Fugendüse

Entriegelungstaste

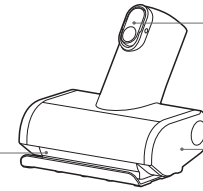

Entriegelungstaste

Rollenabdeckung

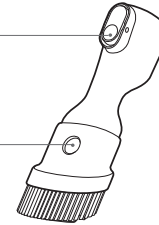

# ZeroTangle Elektrobürste

Entriegelungstaste

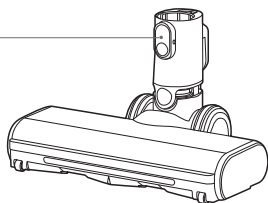

Verlängerungsrohr



Halter

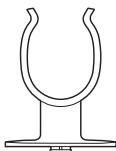

## SENSOREN

Name	Funktionsbeschreibung
TrueMapping-Abstandssensor	Durch die Anwendung der Triangulation, bei der Laserstrahlen, die von umgebenden Objekten reflektiert werden, abgegeben und empfangen werden, können mithilfe von Algorithmen präzise Informationen zur Messung der Entfernung zwischen dem DEEBOT und Objekten in seiner Nähe berechnet werden. Wenn sich der DEEBOT innerhalb einer bestimmten Umgebung bewegt, werden die Positionen der Objekte in seiner Umgebung ermittelt. Darauf basierend wird eine räumliche Karte der Umgebung des DEEBOT erstellt. Der Messabstand beträgt 8 Meter.
Mikrofon	Die Membran wird durch einfallende Schallwellen, verursacht durch die menschliche Stimme, bewegt. So sind Sprachaufzeichnungen möglich und der DEEBOT kann per Sprachsteuerung zugewiesene Aufgaben durchführen. Aktivierung möglich im Abstand von 8m.
TrueDetect 3D-Sensor	Der strukturierte TrueDetect 3D-Lichtsensor scannt das Objekt mit einem Linienlaser, erfasst Bilder mit einer Monokularkamera und generiert die dreidimensionalen Koordinaten des Objekts mithilfe von Bildalgorithmen, um die Größe des Objekts zu ermitteln. Der Erkennungsabstand beträgt 0,35 m.
Absturzsensoren	Mit der Infrarot-Bereichsmessung, die mithilfe des Infrarotsensors an der Unterseite des DEEBOT den Abstand zwischen der Unterseite und dem Boden erkennt, bewegt sich der DEEBOT nicht vorwärts, wenn er sich Stufen nähert oder der identifizierte Abstand den voreingestellten Wert überschreitet, wodurch der Fallschutz realisiert wird. Der Triggerabstand beträgt 60 mm.
Teppicherkennungssensoren	Der Energieunterschied des Ultraschallechosignals auf verschiedenen Oberflächen wird für die Identifizierung des Bodenmaterials genutzt. Dies unterstützt DEEBOT bei der automatischen Anpassung der Reinigungsstrategie. Antriebsfrequenz 290 KHZ.
Antikollisionssensoren	Wenn das übertragene Signal durch ein Hindernis blockiert wird, kann der Signalempfänger das Signal nicht empfangen. Dieses Prinzip hilft dem DEEBOT, Hindernisse zu meiden, wenn er auf diese zusteuert.
Rand-Sensoren	Mit der ToF-Abstandsmessung kann der DEEBOT den Abstand zwischen dem Gerät und Objekten rechts vom Gerät erkennen. Befindet sich rechts neben dem Gerät ein Hindernis, führt der DEEBOT eine Randreinigung durch, um keine Bereiche auszulassen und gleichzeitig auch Kollisionen zu vermeiden.

## VOR DEM REINIGEN

Stelle Möbel wie Stühle im zu reinigenden Bereich an den für sie vorgesehenen Platz.

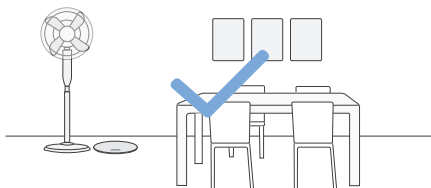

Es kann erforderlich sein, eine physische Barriere an der Kante einer Stufe anzubringen, um ein Herunterfallen des Geräts zu verhindern.

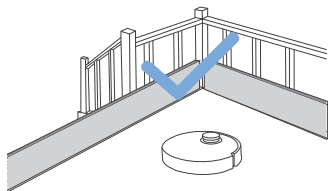

Stelle bei der ersten Verwendung sicher, dass jede Tür geöffnet ist, damit der DEEBOT dein Haus vollständig erkunden kann.

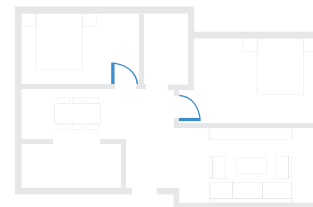

Entferne Gegenstände wie Kabel, Tücher, Hausschuhe usw. vom Boden, um die Reinigungseffizienz zu verbessern.



Schlage vor dem Gebrauch des Geräts bei Vorlegern mit Fransen die Kanten des Vorlegers um.



Stehe nicht an engen Stellen wie etwa in Fluren, und achte darauf, den TrueMapping-Abstandssensor nicht zu blockieren.

# HANDSTAUBSAUGER

Lade das Gerät vor dem ersten Gebrauch vier bis fünf Stunden lang in einem Bereich mit einer Umgebungstemperatur zwischen 4 °C und 40 °C auf.

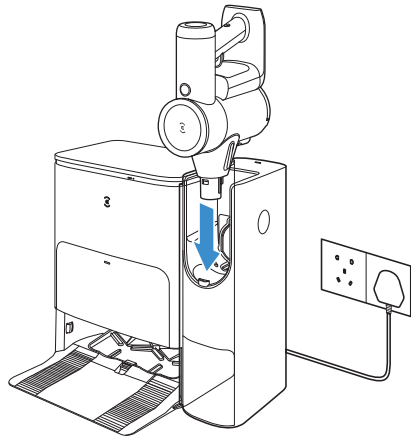

## Hinweis:

- Bei längerer Nichtbenutzung sollte das Gerät an einem kühlen, trockenen Ort gelagert werden. Achte darauf, dass der Akku alle drei Monate vollständig aufgeladen wird.
- Das Gerät darf nicht dem Sonnenlicht oder Temperaturen unter dem Gefrierpunkt ausgesetzt werden. Empfohlener Temperaturbereich: 4 °C bis 40 °C.

# KURZANLEITUNG

Entferne vor der Verwendung alle Schutzmaterialien.

## Installation

Das Klickgeräusch zeigt an, dass der DEEBOT richtig installiert wurde.

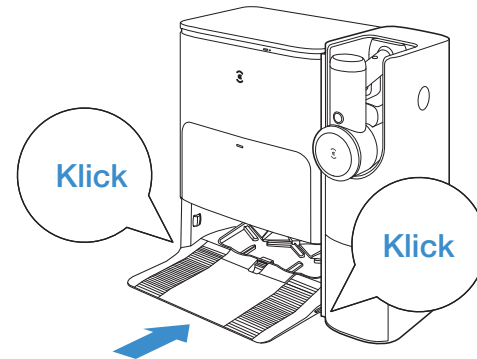
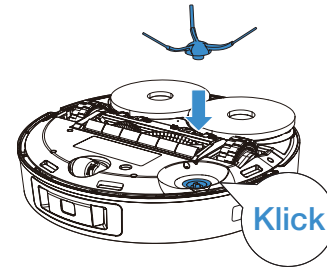

Drehe den Halter gegen den Uhrzeigersinn, um ihn zu montieren und die ZeroTangle Elektrobürste zu platzieren.

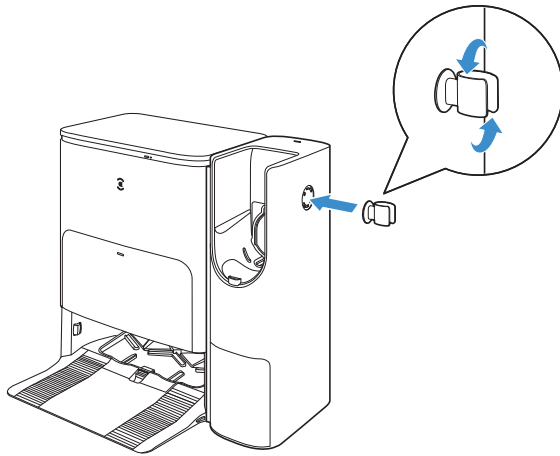

Wähle ein Zubehörteil aus, und befestige es vor der Verwendung am Gerät.

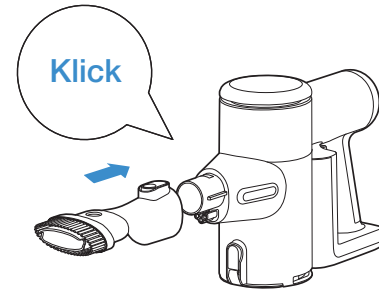

Drücke die Entriegelungstaste, um das Zubehörteil zu lösen.

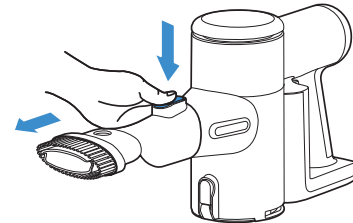

## AUFLADEN

Setze die Station zusammen.

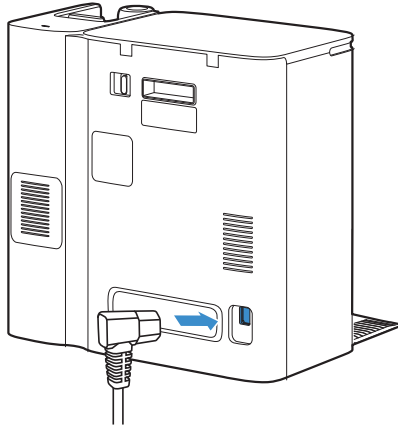

## Die Station aufstellen

Halte die Umgebung der Station frei von Gegenständen, insbesondere von Objekten mit reflektierenden Oberflächen.

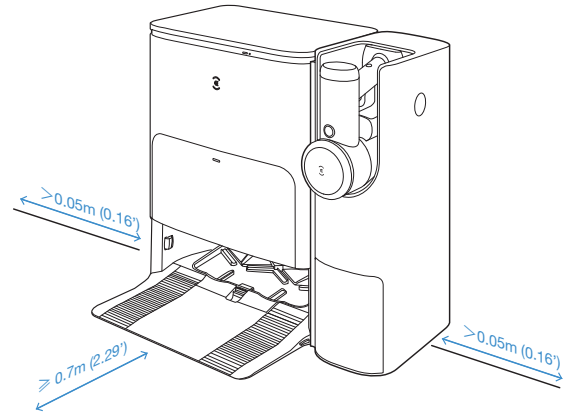

Hinweis:

- Wenn sich in der Nähe der Station reflektierende Objekte wie Spiegel und reflektierende Sockelleisten befinden, sollten die unteren 14 cm davon abgedeckt werden.
- Stelle die Station nicht in direktem Sonnenlicht auf.
- Es wird empfohlen, die Station auf einem harten Boden zu platzieren, um sämtliche Funktionen des Roboters nutzen zu können.
- Platziere die Station an einem Ort mit starkem WLAN-Signal.

## Den Frischwasserbehälter mit Wasser befüllen

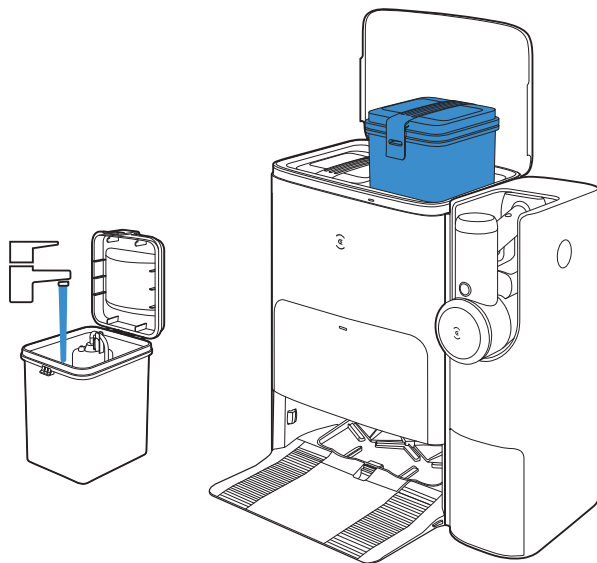

Hinweis: Wir empfehlen, die DEEBOT-Reinigungslösung von ECOVACS zu verwenden (separat erhältlich). Die Verwendung anderer Reinigungsmittel kann dazu führen, dass der DEEBOT ausrutscht, der Wassertank blockiert wird und andere Probleme auftreten.

## HERUNTERLADEN DER ECOVACS HOME-APP

Um alle verfügbaren Funktionen nutzen zu können, wird empfohlen, deinen DEEBOT über die App ECOVACS HOME zu steuern.

1. Scanne den QR-Code unter der oberen Abdeckung, um die App herunterzuladen.

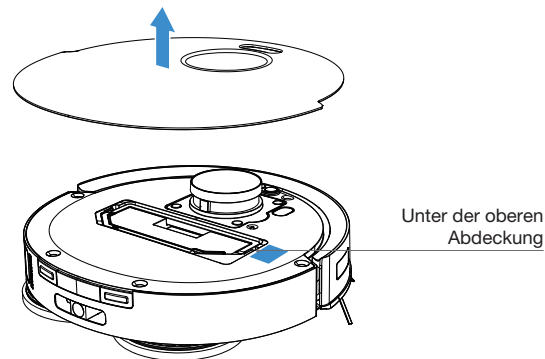

2. Suche nach der App ECOVACS HOME, um sie herunterzuladen.



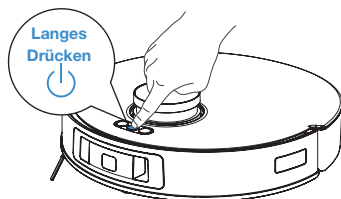

## DEEBOT einschalten

Halte  drei Sekunden lang gedrückt und warte, bis die Startmusik abgespielt wird. Dies zeigt, dass DEEBOT eingeschaltet ist.



## DEEBOT MIT DER APP VERBINDEN

### 1. Über Bluetooth:

Aktiviere Bluetooth am DEEBOT und auf deinem Mobiltelefon. Erlaube der App den Zugriff auf die Bluetooth-Funktionen deines Mobiltelefons. Tippe auf , um den QR-Code auf dem DEEBOT zu scannen, oder tippe in der App auf , um einen DEEBOT in der Nähe zu finden.

### 2. Über WLAN:

Du kannst DEEBOT auch über andere Methoden mit der App verbinden, je nach den Anweisungen auf der App-Seite.

**Hinweis:** Wähle die entsprechende Verbindungsmethode aus.

#### Anforderungen an das WLAN-Netzwerk:

- Verwende ein 2,4-GHz- oder ein kombiniertes 2,4-/5-GHz-Netzwerk.
- Dein Router unterstützt 802.11b/g/n und das IPv4-Protokoll.
- Verwende kein VPN (Virtual Private Network) und keinen Proxy-Server.
- Verwende kein unsichtbares Netzwerk.
- Verwende WPA und WPA2 mit TKIP-, PSK- oder AES/CCMP-Verschlüsselung.
- WEP EAP (Enterprise Authentication Protocol) wird nicht unterstützt.
- Verwende die WLAN-Kanäle 1–11 in Nordamerika bzw. die Kanäle 1–13 außerhalb von Nordamerika (Einzelheiten erfährst du bei der lokalen Aufsichtsbehörde).
- Wenn du einen Netzwerk-Extender/Repeater verwendest, sind der Netzwerkname (SSID) und das Passwort identisch mit deinem primären Netzwerk.
- Aktiviere WPA2 auf deinem Router.

#### WLAN-Anzeige

	Weißes Licht blinkt langsam	Verbindung wird hergestellt
	Weißes Licht blinkt schnell	Es besteht keine WLAN-Verbindung
	Leuchtet Weißes Licht	Die WLAN-Verbindung wurde hergestellt.

Bitte beachte, dass Benutzer die ECOVACS HOME App herunterladen und verwenden müssen, um intelligente Funktionen wie den Fernstart, die Sprachinteraktion, die Anzeige von 2D/3D-Karten und -Steuerungseinstellungen sowie die personalisierte Reinigung (je nach Produkt) nutzen zu können. Die App wird regelmäßig aktualisiert. Du musst unserer Datenschutzrichtlinie und



Benutzervereinbarung zustimmen, bevor wir einige deiner grundlegenden und erforderlichen Informationen verarbeiten und dir die Nutzung des Produkts ermöglichen können. Wenn du unserer Datenschutzrichtlinie und Benutzervereinbarung nicht zustimmst, stehen dir einige der oben genannten intelligenten Funktionen über die App ECOVACS HOME nicht zur Verfügung. Du kannst jedoch weiterhin die grundlegenden Funktionen dieses Produkts im manuellen Betrieb nutzen.

## DEEBOT aufladen

Halte  kurz gedrückt, um den DEEBOT dazu aufzufordern, zum Laden zur Station zu fahren.

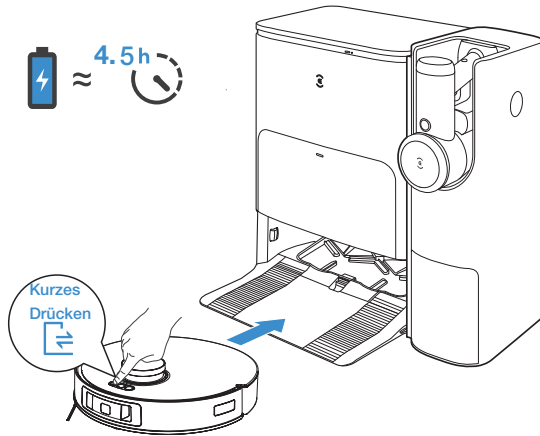

**Hinweis:** Warte etwa fünf Sekunden, nachdem DEEBOT die Station erreicht hat. Daraufhin wird die Sprachansage „Verbindung erfolgreich“ ausgegeben.

## BETRIEB DES DEEBOT

Der DEEBOT erstellt während der ersten Reinigung eine Karte. Wenn er zum ersten Mal eine Karte erstellt, folge dem DEEBOT, um kleinere Probleme zu vermeiden.

Der DEEBOT könnte zum Beispiel unter Möbeln stecken bleiben. Beachte die folgenden Lösungsansätze:

1. Hebe niedrige Sitzmöbel nach Möglichkeit ab;
2. Decke die Lücke zwischen Möbeln und Boden ab.
3. Richte über die App eine virtuelle Grenze ein.

Halte  kurz gedrückt, um den Vorgang zu starten. Stelle vor der ersten Reinigung sicher, dass der DEEBOT vollständig aufgeladen ist.

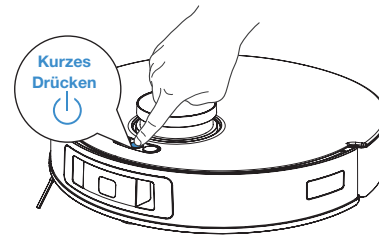



**Hinweis:** Wir empfehlen, den DEEBOT eingeschaltet zu lassen (Ein-/Ausschalter EIN) und ihn aufzuladen, wenn er gerade keine Reinigung durchführt.

### Hinweis:



1. Entferne die waschbaren Wischtücher nicht zu häufig.
2. Achte darauf, dass du die Wischtuchplatten nicht mit einem Lappen oder einem anderen Gegenstand zerkratzt.
3. Wenn die ECOVACS HOME-App eine Benachrichtigung anzeigt, dass die Wischtücher ausgetauscht werden müssen, tausche sie zeitnah aus. Entdecke weiteres Zubehör in der App ECOVACS HOME oder unter <https://www.ecovacs.com/global>.

## Station

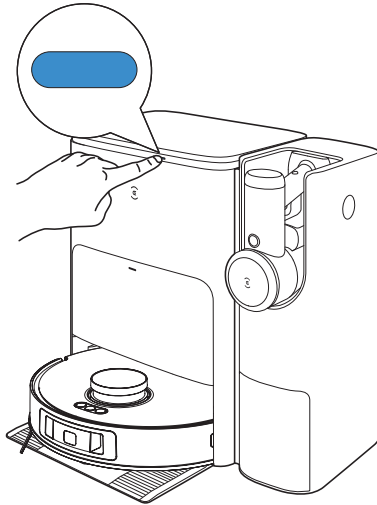
Drücke kurz , um den Vorgang zu starten/pausieren. Drücke länger auf , um eine Selbstreinigung der Station zu starten. Doppelklicke auf , um die automatische Absaugung des Staubsaugers zu starten.



## Betrieb des Handstaubsaugers

1. Drücke , um den Saugvorgang zu aktivieren. Drücke die Taste erneut, um das Gerät auszuschalten. Halte die Taste  zehn Sekunden lang gedrückt, um den Staubsauger auszuschalten, wenn er in Betrieb ist.

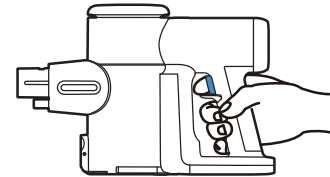

2. Das Gerät wird standardmäßig im MAX-Modus gestartet. Drücke die Taste , um zwischen MAX- und Ruhemodus zu wechseln.

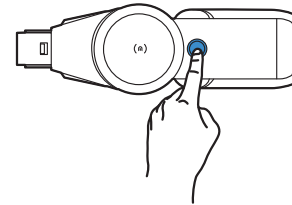

### Hinweis:

- Die automatische Absaugung des Staubbehälters wird unterstützt.
- Im Ruhemodus beträgt die Laufzeit ca. 60 Minuten. Wenn das Gerät bei maximaler Leistung läuft, beträgt die Laufzeit ca. 15 Minuten.
- Ein vollständiger Ladezyklus dauert ca. vier bis fünf Stunden.
- Stelle den Staubsauger auf die Station. Die Station beginnt daraufhin den Ladevorgang, und die Automatische Absaugung wird aktiviert.

# REGELMÄSSIGE WARTUNG

Um die maximale Leistung des DEEBOT dauerhaft zu gewährleisten, führe Wartungsaufgaben und den Austausch der Teile gemäß der nachfolgend angegebenen Häufigkeit aus.

Roboterbauteil	Wartungshäufigkeit	Austauschhäufigkeit
Waschbares Wischtuch	/	Alle ein bis zwei Monate
Seitenbürste	Einmal alle zwei Wochen	Alle drei bis sechs Monate
Frei bewegliche Gummibürste	Einmal wöchentlich	Alle sechs bis zwölf Monate
Filter	Einmal wöchentlich	Alle drei bis sechs Monate
TrueDetect 3D-Sensor Universalsrad Absturzsensoren Stoßschiene Ladekontakte TrueMapping	Ungefähr monatlich	/
Frischwasserbehälter	Einmal alle drei Monate	/
Schmutzwasserbehälter	Einmal pro Monat	/
Staubsammelbehälter	Einmal wöchentlich	/
Station	Einmal wöchentlich	/
Siebfilter	Einmal alle sechs Monate	/
HEPA-Filter	Einmal alle sechs Monate	Einmal alle 24 Monate

Schalte den DEEBOT aus, und trenne die Station vom Netz, bevor du Reinigungs- oder Wartungsarbeiten am Roboter durchführst.

**Hinweis:** ECOVACS stellt verschiedene Ersatz- und Zubehörteile her. Wende dich an den Kundendienst, um weitere Informationen zu Ersatzteilen zu erhalten.

# WARTUNG DES STAUBBEHÄLTERS UND FILTERS

1

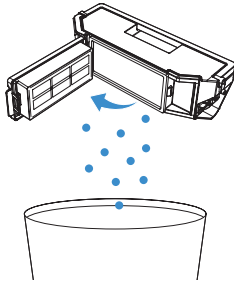

2

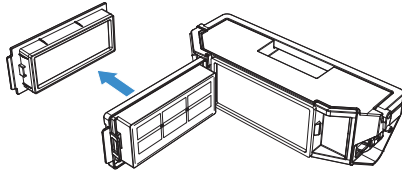

3

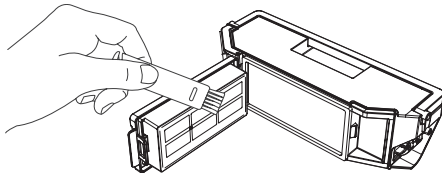

**Hinweis:** Wartungswerkzeuge sind nicht im Lieferumfang enthalten. Bitte führe die Reinigung zu Hause mit deiner eigenen Bürste oder ähnlichen Werkzeugen durch.

4

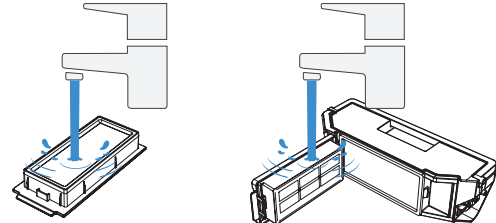

**Hinweis:**

- Spüle den Filter wie oben gezeigt mit Wasser aus.
- Reinige den Filter nicht mit dem Finger oder einer Bürste.

5

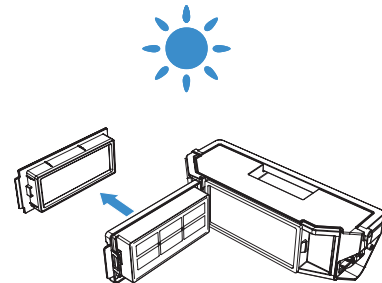

**Hinweis:** Lass den Filter vor dem nächsten Gebrauch vollständig trocknen. Entdecke weiteres Zubehör in der ECOVACS HOME App oder unter <https://www.ecovacs.com/global>.

# WARTUNG DER FREI BEWEGLICHEN GUMMIBÜRSTE UND DER SEITENBÜRSTE

## 1 Frei bewegliche Gummibürste

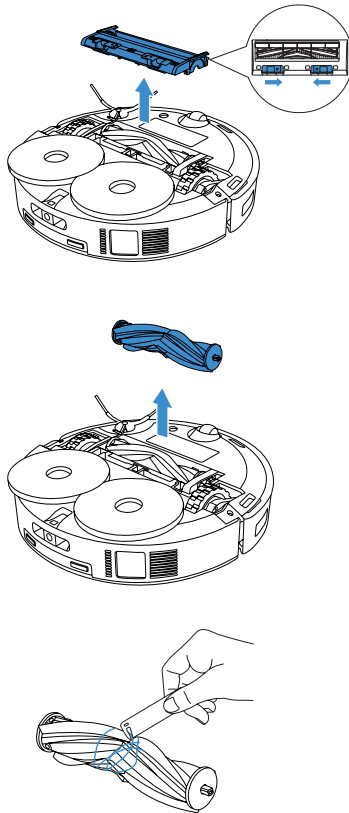

## 2 Seitenbürste

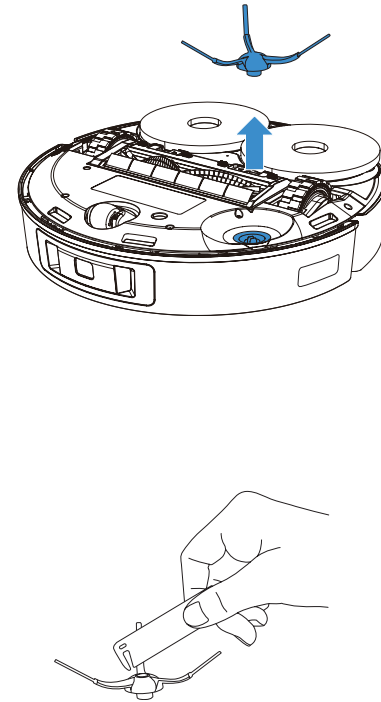

**Hinweis:** Wartungswerkzeuge sind nicht im Lieferumfang enthalten. Bitte führe die Reinigung zu Hause mit deiner eigenen Bürste oder ähnlichen Werkzeugen durch.

## WARTUNG WEITERER KOMPONENTEN

**Hinweis:** Wische die Komponenten mit einem sauberen, trockenen Tuch ab. Verwende keine Reinigungssprays oder -mittel.

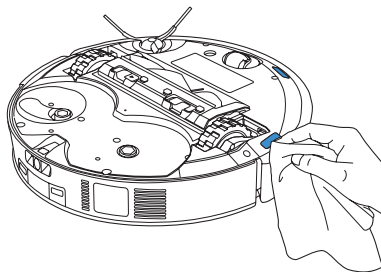
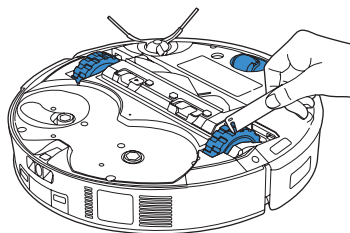
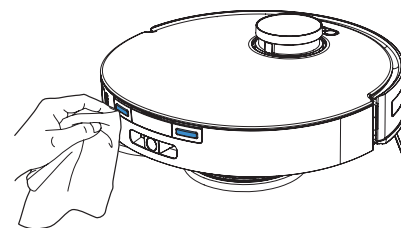
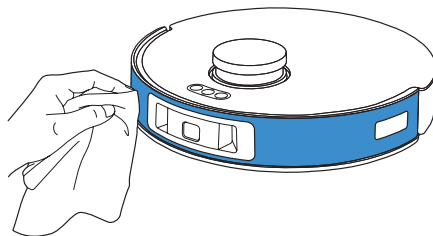
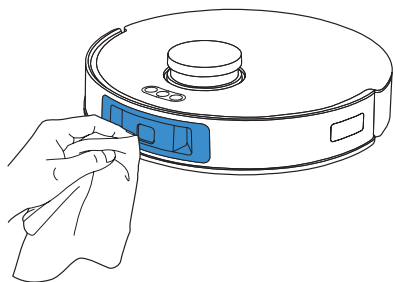

**Hinweis:** Wartungswerkzeuge sind nicht im Lieferumfang enthalten. Bitte führe die Reinigung zu Hause mit deiner eigenen Bürste oder ähnlichen Werkzeugen durch.

# WARTUNG DER STATION

## Hinweis:

- Bitte aktiviere die Selbstreinigung nicht, wenn der DEEBOT gerade bei der Arbeit ist.
- Wenn sich Schmutzwasser in der Reinigungswanne befindet, wird die Station das Wasser bei längerem Drücken zunächst ablassen. Bitte drücke länger auf , um eine Selbstreinigung zu starten.

**1** Drücke länger auf , um den DEEBOT dazu zu veranlassen, die Station zu verlassen.

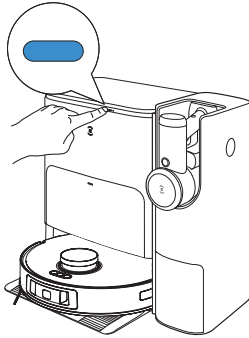

**2** Reinige die Reinigungswanne.

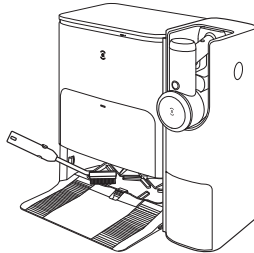

**Hinweis:** Wartungswerkzeuge sind nicht im Lieferumfang enthalten. Bitte führe die Reinigung zu Hause mit deiner eigenen Bürste oder ähnlichen Werkzeugen durch.

**3** Die Station lässt das Wasser automatisch aus der Reinigungswanne ab.

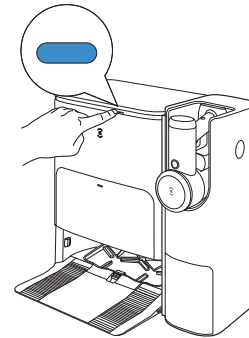

**4** Leere den Schmutzwasserbehälter.

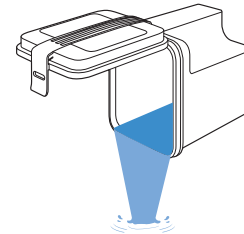

## WARTUNG DER REINIGUNGSWANNE

**1** Nimm die herausnehmbare Schale und den Filter der Station zur automatischen Leerung heraus. Wasche beide.

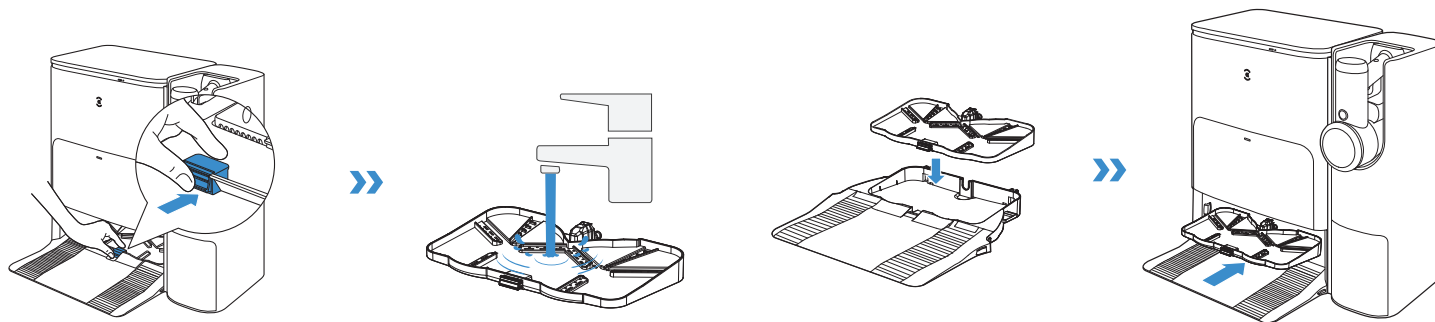

**2** Setze Filter und Schale wieder ein.

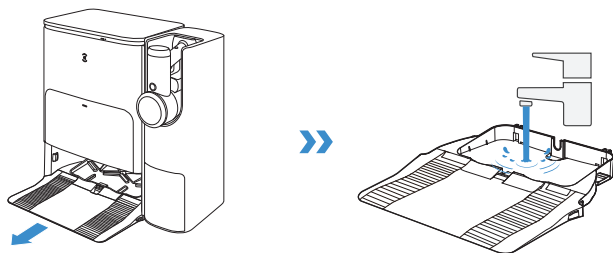

**Hinweis:** Bitte Sorge dafür, dass die Reinigungswanne richtig angebracht ist, um Funktionsstörungen zu vermeiden.



# WARTUNG DES STAUBBEUTELS

## 1 Entsorge den Staubbeutel

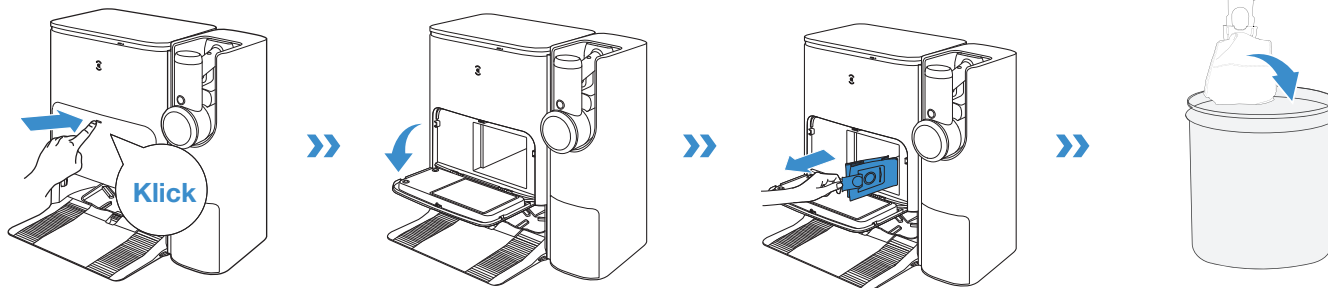

Hebe den Staubbeutel am Griff heraus, um ein Austreten von Staub zu verhindern.

## 2 Reinige den Staubsammelbehälter mit einem trockenen Tuch, und setze einen neuen Staubbeutel ein.

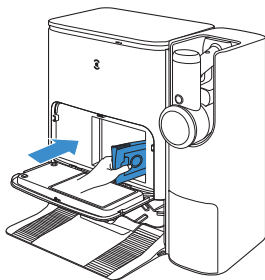

## 3 SchlieÙe den Staubsammelbehälter

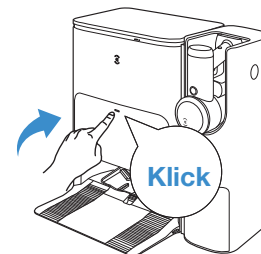

**Hinweis:** Entfalte den neuen Staubbeutel.

## AUFBEWAHRUNG

Lade den DEEBOT vollständig auf, bevor du ihn längere Zeit wegstellst, und schalte ihn AUS. Lade ihn alle sechs Monate wieder auf, um zu verhindern, dass eine Tiefentladung der Akkus stattfindet.

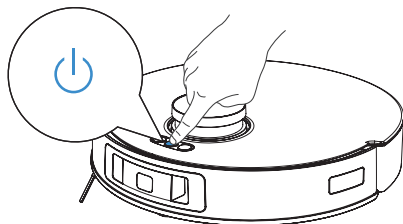

### Hinweis:

- Der DEEBOT kann nicht geladen werden, wenn das Gerät ausgeschaltet ist.
- Wenn der Akku tiefentladen ist oder lange Zeit nicht verwendet wurde, kann es sein, dass der DEEBOT nicht lädt. Wende dich in diesem Fall an ECOVACS, um Hilfe zu erhalten. Baue das Gerät nicht selbst auseinander.

## STAUBBEHÄLTER UND SIEBFILTER

1 Drücke die Entriegelungstaste an der Seite des Staubbehälters, um die Klappe zu öffnen. Nimm den Siebfilter heraus. Drehe das Gerät beim Herausnehmen oder Einsetzen des Siebfilters nicht auf den Kopf, damit kein Staub in den Motor gelangt.

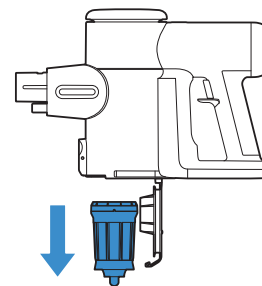
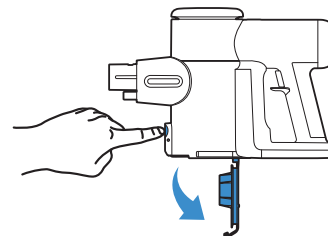

- 2** Wische den Staubbehälter mit einem sauberen, weichen Tuch ab. Der Siebfilter kann unter fließendem, kaltem Wasser abgespült werden.

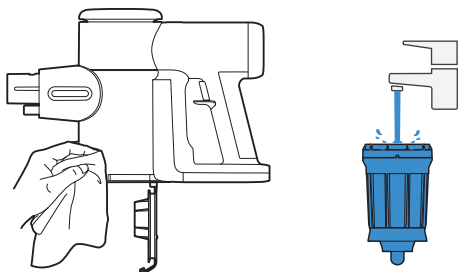

- 3** Der Siebfilter muss vollständig trocknen, bevor du ihn wieder einsetzt. Decke die Klappe ab. Das Klickgeräusch zeigt an, dass das System richtig installiert wurde.

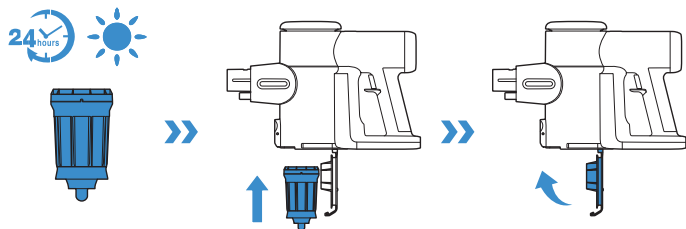

**Hinweis:** Bitte spüle den Staubbehälter nicht mit Wasser ab.

## HEPA-FILTER

- 1** Ziehe den HEPA-Filter zur Reinigung heraus. Verwende das Gerät erst, nachdem du den HEPA-Filter eingesetzt hast.

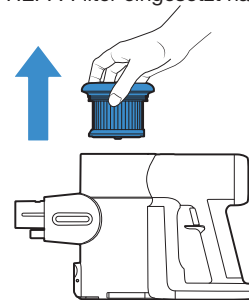

- 2** Der HEPA-Filter kann unter fließendem Wasser abgespült werden und muss vor dem Wiedereinsetzen vollständig trocknen.

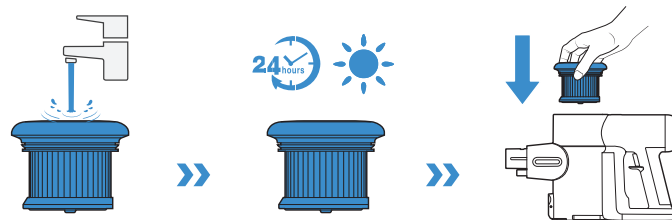

## MINI-ELEKTROBÜRSTE

**1** Reinige die Oberfläche mit einem weichen und sauberen Tuch.

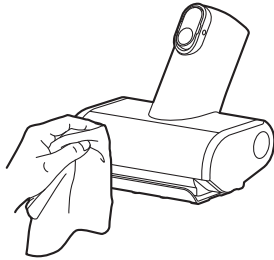

**2** Drücke die Rollenabdeckung nach unten. Ziehe die Bürstenrolle heraus.

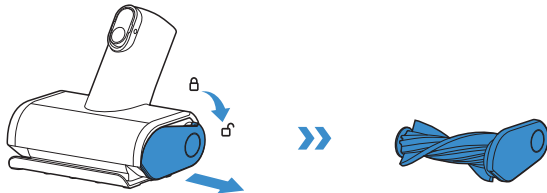

**3** Entferne mit einem Werkzeug den Schmutz, der sich an der Rolle festgesetzt hat.

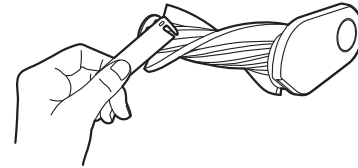

**4** Setze die Bürstenrolle schräg wieder ein, und drücke sie nach oben, bis sie wieder fest einrastet.

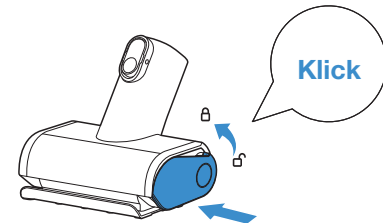

## ZEROTANGLE ELEKTROBÜRSTE

Verschiebe den Schalter, um die Rollenabdeckung der Bürste zu öffnen, und drehe sie gegen den Uhrzeigersinn, um die Bürstenrolle herauszuziehen, während das Gerät ausgeschaltet ist.

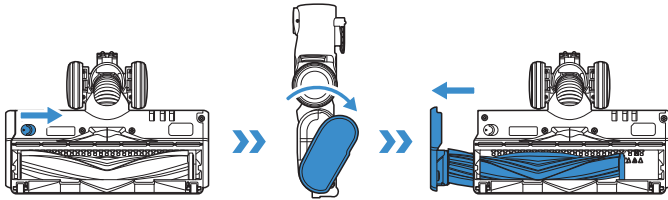

Entferne den Schmutz, der sich an der Rolle festgesetzt hat.

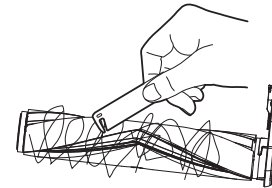

Reinige nach dem Entfernen des Bürstenrollers vorsichtig das Bürstenfenster, die Saugöffnung und die Kunststoffzähne.

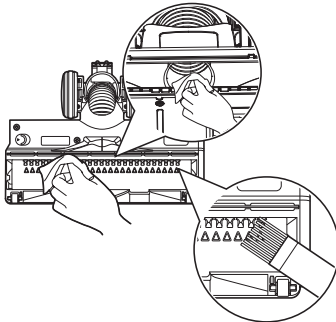

Setze die Bürstenrolle vollständig wieder in das Bürstenfenster ein. Die Rollenabdeckung kann gegen den Uhrzeigersinn gedreht werden, bis sie wieder fest einrastet.

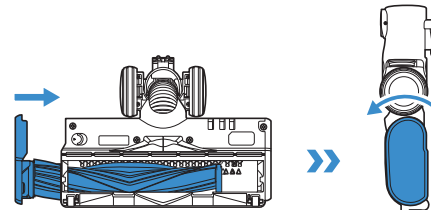

## FEHLERBEHANDLUNG

Nr.	Funktionsstörung	Mögliche Ursachen	Abhilfemaßnahmen
1	Der DEEBOT kann sich nicht mit der ECOVACS HOME-App verbinden.	Die Eingabe des Benutzernamens oder Passworts für das WLAN-Heimnetzwerk war falsch.	Gib den korrekten Benutzernamen und das korrekte Passwort für das WLAN-Heimnetzwerk ein.
		Der DEEBOT befindet sich außerhalb der Reichweite deines drahtlosen Heimnetzwerk-Signals.	Vergewissere dich, dass der DEEBOT sich innerhalb der Reichweite deines drahtlosen Heimnetzwerk-Signals befindet. Versuche, so nah wie möglich beim WLAN-Signal zu bleiben.
		Der DEEBOT befindet sich nicht im Konfigurationsstatus.	Drücke die Reset-Taste, um den DEEBOT über Bluetooth mit deinem Mobiltelefon zu verbinden. Wenn dies nicht zum Erfolg führt, drücke die Reset-Taste und  , um eine Verbindung über die App ECOVACS HOME herzustellen.
		Die falsche App wurde installiert.	Lade die ECOVACS HOME-App herunter, und installiere sie.
		Auf der WLAN-Liste ist kein WLAN-Heimnetzwerk hinterlegt.	1. Prüfe, ob der WLAN-Name Sonderzeichen enthält. Bitte verwende keine Sonderzeichen wie zum Beispiel die folgenden: @#&¥%/\. 2. Verwende kein 5-GHz-Netzwerk.
2	Die Karte ist verloren gegangen.	Die Karte kann verloren gehen, wenn du den DEEBOT beim Reinigen bewegst.	Platziere den DEEBOT vor der Station, um die Karte abzurufen. Suche die wiederhergestellte Karte in der Kartenverwaltung, und tippe auf „Diese Karte verwenden“, um sie abzurufen. Du kannst die Karte in der App ECOVACS HOME sichern. Wenn dieses Problem nach dem Versuch der oben genannten Lösungen weiterhin besteht, starte die Vermessung neu.
3	Es kann keine Möbelkarte in der App erstellt werden.	Wenn der DEEBOT während der Reinigung bewegt wird, kann die Karte verloren gehen.	Der DEEBOT darf während der Reinigung nicht bewegt werden.
		Die Reinigung im AUTO-Modus ist nicht abgeschlossen.	Stell sicher, dass der DEEBOT nach der Reinigung automatisch zur Station zurückkehrt.
4	Die DEEBOT-Seitenbürste fällt während des Gebrauchs heraus.	Die Seitenbürste ist nicht ordnungsgemäß angebracht.	Vergewissere dich, dass die Seitenbürste beim Anbringen hörbar einrastet.

Nr.	Funktionsstörung	Mögliche Ursachen	Abhilfemaßnahmen
5	Kein Signal gefunden. Die Rückkehr zur Station ist nicht möglich.	Die Station wurde falsch aufgestellt.	Stell die Station gemäß den Anweisungen im Abschnitt <a href="#">[Aufladen des DEEBOT]</a> auf.
		Die Station wird nicht mehr mit Strom versorgt oder wurde manuell bewegt.	Überprüfe, ob die Station an die Stromversorgung angeschlossen ist. Bewege die Station nicht manuell.
		Der DEEBOT startet die Reinigung nicht bei der Station.	Es wird empfohlen, dass der DEEBOT die Reinigung von der Station aus startet.
		Der Weg zur Ladestation ist blockiert. Beispielsweise ist die Tür des Raums, in dem sich die Station befindet, geschlossen.	Halte den Ladeweg frei.
6	Der DEEBOT kehrt zur Station zurück, bevor er den Reinigungsvorgang beendet hat.	Der Raum ist so groß, dass der DEEBOT zum Aufladen zurückkehren muss.	Aktiviere die kontinuierliche Reinigung. Weitere Informationen findest du in der Anleitung in der App.
		Der DEEBOT kann bestimmte Bereiche, die durch Möbel oder Barrieren blockiert sind, nicht erreichen.	Stell Möbel und kleine Gegenstände im zu reinigenden Bereich an die dafür vorgesehenen Plätze.
7	Der DEEBOT kann nicht aufgeladen werden.	Der DEEBOT ist nicht eingeschaltet.	Schalte den DEEBOT ein. (Ein-/Ausschalter auf EIN)
		Die Ladekontakte des DEEBOT berühren nicht die Kontakte der Station.	Vergewissere dich, dass die Ladekontakte des Roboters die Kontakte der Station berühren und dass  blinkt. Prüfe, ob die Ladekontakte des DEEBOT und die Kontakte der Station verschmutzt sind. Reinige diese Teile gemäß den Anweisungen im Abschnitt <a href="#">[Wartung]</a> .
		Die Station ist nicht an die Stromversorgung angeschlossen.	Stell sicher, dass die Station an die Stromversorgung angeschlossen ist.
8	Der Betrieb ist während der Reinigung sehr laut.	Die Seitenbürste und die Gummibürste haben sich verfangen. Der Staubbehälter und der Filter sind blockiert.	Es wird empfohlen, die Seitenbürsten, die Gummibürste, den Staubbehälter, den Filter usw. regelmäßig zu reinigen.
		Der DEEBOT befindet sich im Max-Modus.	Zum Standardmodus wechseln.
9	Der DEEBOT bleibt während des Betriebs hängen und hält an.	Auf dem Boden liegende Gegenstände (Stromkabel, Vorhänge, Teppichfransen o. Ä.) haben sich im DEEBOT verfangen.	Der DEEBOT unternimmt mehrere Versuche, um sich zu befreien. Wenn dies nicht gelingt, entferne die Hindernisse von Hand, und starte das Gerät neu.
		Der DEEBOT kann unter Möbeln mit einem Zugang in ähnlicher Höhe stecken bleiben.	Schaffe eine physische Barriere, oder lege eine virtuelle Grenze in der ECOVACS HOME-App fest.
		Der DEEBOT hat sich in einem engen Bereich festgefahren.	Schaffe Ordnung im Haus. Alternativ kannst du auch eine physische Barriere errichten. Oder du kannst über die App ECOVACS HOME eine virtuelle Grenze definieren.

Nr.	Funktionsstörung	Mögliche Ursachen	Abhilfemaßnahmen
10	<p>Beim Betrieb des DEEBOT treten folgende Probleme auf: chaotische Reinigungsrouten, Abweichen von der Reinigungsroute, wiederholtes Reinigen oder Auslassen von kleinen Bereichen, die gereinigt werden sollen. (Wenn ein großer Bereich vorübergehend nicht gereinigt wurde, wird der DEEBOT den fehlenden Bereich automatisch reinigen. Manchmal sucht der DEEBOT einen gereinigten Bereich erneut auf. Das ist nicht zwangsläufig eine wiederholte Reinigung, sondern kann auch bedeuten, dass der DEEBOT einen ausgelassenen Bereich sucht.)</p>	<p>Gegenstände wie Kabel und Hausschuhe, die sich auf dem Boden befinden, können dem DEEBOT den Weg blockieren.</p>	<p>Bitte entferne vor der Reinigung Gegenstände wie Kabel und Hausschuhe, die sich auf dem Boden befinden. Wenn ein Bereich ausgelassen wurde, wird der DEEBOT diesen Bereich von selbst reinigen. Bitte greife hier nicht ein (zum Beispiel, indem du den DEEBOT an eine andere Stelle setzt oder den Weg blockierst).</p>
		<p>Möglicherweise rutschen die Antriebsräder auf dem Boden, wenn der DEEBOT auf Stufen, Türschwellen und Türleisten rollt, was sich auf die Beurteilung der gesamten häuslichen Umgebung auswirkt.</p>	<p>Es wird empfohlen, die Tür dieses Bereichs zu schließen und den Bereich separat zu reinigen. Nach der Reinigung kehrt der DEEBOT zum Ausgangspunkt zurück. Die Verwendung kann wie gewohnt erfolgen.</p>
		<p>Betrieb auf frisch gewachsenen und polierten Böden oder glatten Fliesen, wodurch weniger Reibung zwischen den Antriebsrädern und dem Boden entsteht.</p>	<p>Bitte warte, bis das Wachs getrocknet ist, bevor du die Reinigung startest.</p>
		<p>Aufgrund unterschiedlicher häuslicher Umgebungen können einige Bereiche nicht gereinigt werden.</p>	<p>Schaffe Ordnung in deiner häuslichen Umgebung, um sicherzustellen, dass der DEEBOT diese zur Reinigung befahren kann.</p>
		<p>Der TrueMapping-Abstandssensor ist verschmutzt oder durch Fremdkörper blockiert.</p>	<p>Wisch den TrueMapping-Abstandssensor mit einem sauberen, weichen Tuch ab, oder entferne die Fremdkörper.</p>



Nr.	Funktionsstörung	Mögliche Ursachen	Abhilfemaßnahmen
11	Nach der Rückkehr zur Station entleert der DEEBOT den Staubbeutel nicht.	Die Funktion zur automatischen Absaugung wurde in der App ECOVACS HOME nicht aktiviert.	Aktiviere die Funktion zur automatischen Absaugung in der App ECOVACS HOME.
		Der Staubbeutel wurde nicht in die Station eingesetzt.	Setze den Staubbeutel ein, und schließe den Staubsammelbehälter.
		Wenn der DEEBOT manuell zurück zur Station bewegt wird, wird die automatische Absaugung möglicherweise nicht ausgelöst.	Es wird empfohlen, den DEEBOT eigenständig zur Station zurückkehren zu lassen. Bewege den Roboter nicht manuell.
		Im Nicht-stören-Modus entleert der DEEBOT den Staub nicht, nachdem er wieder zur Station zurückgekehrt ist.	Deaktiviere den Nicht-stören-Modus in der App ECOVACS HOME, oder starte die Staubentleerung manuell.
		Die Station erkennt eine Verschlechterung der Entleerleistung.	Ersetze den Staubbeutel gemäß den Anweisungen im Abschnitt <a href="#">[Wartung]</a> und schließe den Staubsammelbehälter. Wenn der Staubbeutel nicht voll ist, obwohl dies von der App ECOVACS HOME gemeldet wurde, kannst du ihn wieder einsetzen.
		Wenn die oben genannten möglichen Ursachen ausgeschlossen wurden, sind möglicherweise die Komponenten der Station anormal.	Wende dich an den Kundendienst, wenn du Hilfe benötigst.
12	Der Staubbeutel kann nicht entleert werden.	Die Station erkennt eine Verschlechterung der Entleerleistung.	Ersetze den Staubbeutel gemäß den Anweisungen im Abschnitt <a href="#">[Wartung]</a> und schließe den Staubsammelbehälter. Wenn der Staubbeutel nicht voll ist, obwohl dies von der App ECOVACS HOME gemeldet wurde, kannst du ihn wieder einsetzen.
		Der Auslass des Staubbeutels ist durch Fremdkörper blockiert.	Entferne den Staubbeutel, und beseitige die Fremdkörper am Auslass.
13	Die Innenseite des Staubsammelbehälters ist verschmutzt.	Über den Staubbeutel gelangen feine Partikel auf die Innenseite des Staubsammelbehälters, die dort absorbiert werden.	Reinige die Innenseite des Staubsammelbehälters.
		Der Staubbeutel ist zerrissen.	Überprüfe den Staubbeutel. Ersetze ihn.
14	Während der Arbeit tritt Staub aus.	Der Auslass des Staubbeutels ist durch Fremdkörper blockiert.	Entferne den Staubbeutel, und beseitige die Fremdkörper am Auslass.

Nr.	Funktionsstörung	Mögliche Ursachen	Abhilfemaßnahmen
15	Die Wischtuchplatte kann sich nicht drehen.	Die Wischtuchplatte wird von Fremdkörpern blockiert.	Entferne die Fremdkörper.
		Die Wischtuchplatte ist nicht korrekt eingesetzt.	Bitte setze die Wischtuchplatte korrekt ein. Ein Klickgeräusch zeigt an, dass sie korrekt eingesetzt wurde.
16	Der DEEBOT reagiert nicht auf die Stationsanweisung.	Der DEEBOT befindet sich nicht an der Station.	Bitte stelle sicher, dass der DEEBOT an der Station ist.
17	Die Antriebsräder sind blockiert.	Die Antriebsräder werden durch Fremdkörper blockiert.	Drehe und drücke die Antriebsräder, um zu prüfen, ob Fremdkörper festgewickelt oder eingeklemmt sind. Wenn Fremdkörper vorhanden sind, entferne diese bitte zeitnah. Wende dich an den Kundendienst, falls das Problem fortbesteht.
18	Wenn die Reinigungswanne mit Wasser gefüllt ist und dieses nicht abgelassen werden kann, meldet die Sprachansage, dass die Reinigungswanne voll ist.	Der Schmutzwasserbehälter wurde nicht ordnungsgemäß eingesetzt.	Klopfe leicht auf den Schmutzwasserbehälter, um sicherzustellen, dass er ordnungsgemäß eingesetzt wurde.
		Die Verschlussstopfen im Schmutzwasserbehälter sind nicht ordnungsgemäß angebracht.	Stell sicher, dass die Verschlussstopfen ordnungsgemäß angebracht sind.
		Die Station kann das Wasser nicht normal ablassen.	Tippe länger auf  , um zu sehen, ob die Station ordnungsgemäß Wasser ansaugen kann. Wenn Wasser erfolgreich angesaugt wurde, wische den Wasserüberlaufsensor der Reinigungswanne trocken. Wenn die Station das Wasser nicht ansaugt, überprüfe den Schmutzwasserbehälter und die Station auf Fremdkörper und entferne sie.
		Der Sauganschluss der Reinigungswanne wird von Fremdkörpern blockiert.	Stell sicher, dass sich keine Fremdkörper im Sauganschluss der Reinigungswanne befinden.
		Die Sprachansage erklingt weiterhin, auch nachdem die oben genannten Lösungen ausprobiert wurden.	Ziehe den Netzstecker der Station, und schließe sie erneut an. Wende dich an den Kundendienst, falls das Problem fortbesteht.

Nr.	Funktionsstörung	Mögliche Ursachen	Abhilfemaßnahmen
19	Der Staubsauger lässt sich nicht einschalten.	Kein Strom.	Lade den Akku auf.
		Automatischer Schutz vor Überhitzung.	Starte das Gerät nach dem Abkühlen neu.
		Das Gerät ist verstopft (z. B. das Rohr, die Saugöffnung oder andere Teile).	Mache die Verstopfungen ausfindig und beseitige sie.
20	Die Saugleistung des Staubsaugers ist gering.	Der Staubbehälter und der Filter sind voll.	Reinige den Staubbehälter und den Filter.
		Das Gerät ist verstopft (z. B. das Rohr, die Saugöffnung oder andere Teile).	Beseitige die Verstopfungen.
		In der Bürstenrolle haben sich Haare oder Fasern verheddert.	Reinige die Bürstenrolle.
24	Der Akku des Staubsaugers lässt sich nicht aufladen.	Der Adapter ist nicht richtig eingesetzt.	Setze den Adapter wieder richtig ein.
		Der Staubsauger sitzt nicht richtig auf der Dockingstation.	Ziehe den Staubsauger nach oben und setze ihn wieder auf die Dockingstation.
22	Der Motor des Staubsaugers macht ungewöhnliche Geräusche.	Das Gerät ist verstopft (z. B. das Rohr, die Saugöffnung oder andere Teile).	Beseitige die Verstopfungen.
23	Die Störungskontrollleuchte am Staubsauger leuchtet.	Da stimmt etwas nicht.	Wende dich an den Kundendienst.

## TECHNISCHE SPEZIFIKATIONEN

DEEBOT	
Modell	DDX14
Nenneingangsleistung	20V ===2A
Ladezeit	etwa 4,5 h
Modell der Station	CH2367
Nenneingangsleistung	220–240 V ~ 50–60 Hz
Nennausgangsleistung für den DEEBOT	20 V === 2 A
Nennausgangsleistung für den Staubsauger	18 V === 1 A
Nenneingangsstrom (Ladevorgang)	0,5 A
Leistung (Entleerung)	1000 W
Leistung (Heißwasserreinigung des Wischmopps)	1650 W
HANDSTAUBSAUGER	
Modell	FM2320
Nenneingangsleistung	18 V ===1 A
Kapazität des Staubbehälters	0.3 L
Ladezeit	4–5 h
Maximale Ladezeit für einen Ladezyklus	ca. 60 min

Ausgangsleistung des WLAN-Moduls liegt unter 100 mW.

**Hinweis:** Technische Daten und Konstruktionspezifikationen können zum Zweck der kontinuierlichen Produktverbesserung geändert werden.

Weiteres Zubehör findest du unter <https://www.ecovacs.com/global>.

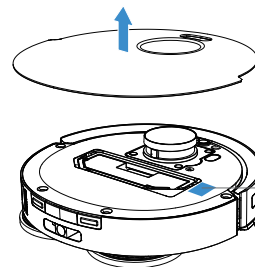

**Verwende die mobile Kamera, um den QR-Code zu scannen und Zugang zum Benutzerhandbuch zu erhalten.**

## **CONSIGNES DE SÉCURITÉ IMPORTANTES**

### **CONSIGNES DE SÉCURITÉ IMPORTANTES**

Lors de l'utilisation d'un appareil électrique, des précautions de base doivent toujours être respectées, dont les suivantes :

### **LIRE TOUTES LES INSTRUCTIONS AVANT D'UTILISER CET APPAREIL. CONSERVER CES INSTRUCTIONS**

1. Cet appareil peut être utilisé par des enfants à partir de 8 ans, ainsi que par des personnes dont les facultés physiques, sensorielles ou mentales sont diminuées, ou bien qui manquent d'expérience et de connaissances, à la condition qu'ils aient été informés sur la façon de se servir de l'appareil de manière sûre et qu'ils aient compris les risques éventuels. Les enfants ne doivent pas jouer avec l'appareil. Les processus de nettoyage et d'entretien de routine ne doivent pas être effectués par des enfants sans la surveillance d'un adulte.
2. Débarrasser la zone à nettoyer. Retirer les cordons d'alimentation et les petits objets présents sur le sol et susceptibles de se prendre

dans l'appareil. Replier les franges sous les tapis et relever les rideaux et les nappes pour qu'ils ne traînent pas sur le sol.

3. Si le sol présente une déclivité dans la zone à nettoyer (une marche ou un escalier, par exemple), veiller à ce que l'appareil puisse détecter la marche sans tomber. Il peut s'avérer nécessaire de placer une barrière physique aux abords de la déclivité pour empêcher l'appareil de tomber. S'assurer que la barrière physique ne présente pas de risque de chute.
4. Utiliser l'appareil uniquement comme indiqué dans le présent manuel. Utiliser uniquement des accessoires recommandés ou vendus par le fabricant.
5. S'assurer que la tension d'alimentation correspond à celle indiquée sur la station d'accueil.
6. **UNIQUEMENT** destiné à un usage domestique en **INTÉRIEUR**. Ne pas utiliser l'appareil à l'extérieur ni dans des environnements industriels ou commerciaux.
7. Ne pas utiliser l'appareil sans réservoir à poussière et/ou sans filtre.
8. Ne pas faire fonctionner l'appareil en présence de bougies allumées ou d'objets fragiles.

9. Éloigner les cheveux, les vêtements amples, les doigts et toutes les parties du corps des orifices et des pièces mobiles.
10. Ne pas faire fonctionner l'appareil dans une pièce dans laquelle un nourrisson ou un enfant dort.
11. Ne pas utiliser l'appareil sur des surfaces humides ou recouvertes d'eau.
12. Ne pas laisser l'appareil ramasser des objets volumineux comme des pierres, de gros morceaux de papier ou tout élément susceptible de l'obstruer.
13. Ne pas utiliser l'appareil pour ramasser des matériaux inflammables ou combustibles (essence et toners d'imprimante ou de photocopieur, par exemple) ni dans des endroits où ces produits sont susceptibles d'être présents.
14. Ne pas utiliser l'appareil pour ramasser des objets en train de brûler ou de fumer (comme des cigarettes, des allumettes, des cendres chaudes) ou tout ce qui pourrait provoquer un incendie.
15. Ne pas placer d'objet dans la tête d'aspiration. Ne pas utiliser l'appareil si la tête d'aspiration est bloquée. Retirer de la tête d'aspiration la poussière, les peluches, les cheveux ou tout ce qui peut réduire le débit d'air.
16. Le type de batterie au lithium adapté au CH2367 est 8 cellules max., tension nominale max. 14,4V CC, capacité nominale 5 800mAh. la batterie doit être retirée et mise au rebut conformément aux lois et réglementations locales avant la mise au rebut de l'appareil.
17. Si le cordon d'alimentation est endommagé, il doit être remplacé par le fabricant ou son intermédiaire de service afin d'éviter tout accident.
18. Couper l'alimentation avant le nettoyage ou l'entretien de l'appareil.
19. Mettre au rebut les batteries usagées conformément aux lois et réglementations locales.
20. Ne pas incinérer l'appareil, même s'il est gravement endommagé. Les batteries peuvent exploser sous l'effet du feu.
21. L'appareil doit être utilisé conformément aux instructions figurant dans ce manuel d'instructions. Ecovacs Home Service Robotics ne peut être tenu responsable de tout dommage ou préjudice causé par une utilisation incorrecte.
22. Le robot contient des batteries que seules des personnes qualifiées peuvent remplacer. Pour remplacer la batterie du robot, contacter le service clientèle.
23. S'assurer que la tension d'alimentation correspond à celle indiquée sur la station OMNI.
24. Utiliser uniquement la batterie rechargeable et

- la station OMNI d'origine fournies avec l'appareil par le fabricant. Les batteries non rechargeables sont interdites.
25. Veiller à ne pas endommager le cordon d'alimentation. Ne pas déplacer l'appareil ou la station OMNI en tirant sur le cordon d'alimentation, ne pas utiliser le cordon d'alimentation comme une poignée, ne pas le coincer dans une porte et ne pas tirer le cordon sur des bords ou coins tranchants. Ne pas faire rouler l'appareil sur le cordon d'alimentation. Maintenir le cordon d'alimentation à l'écart des surfaces chaudes.
  26. Ne pas utiliser la station OMNI si elle est endommagée. Si l'alimentation est endommagée ou défectueuse, cesser de l'utiliser et ne pas tenter de la réparer.
  27. Ne pas utiliser l'appareil si le cordon d'alimentation ou le réservoir est endommagé. Ne pas utiliser l'appareil ou la station OMNI s'ils ne fonctionnent pas correctement, ont subi une chute, ont été endommagés, sont restés à l'extérieur ou sont entrés en contact avec de l'eau. Ils doivent être réparés par le fabricant ou son intermédiaire de service afin d'éviter tout accident.
  28. Le bouchon doit être retiré du réservoir avant le nettoyage ou l'entretien de la station OMNI.
  29. Pour la mise au rebut de l'appareil, retirer l'appareil de la station OMNI, couper l'alimentation et retirer la batterie.
  30. Si la station OMNI n'est pas utilisée pendant une longue période, la débrancher.
  31. Si le robot n'est pas utilisé pendant une longue période, le mettre hors tension pour le ranger et débrancher la station OMNI.
  32. **AVERTISSEMENT** : ajouter de l'eau propre uniquement dans le réservoir propre.
  - 33. AVERTISSEMENT** : Seule l'unité d'alimentation amovible CH2367 fournie avec l'appareil doit être utilisée pour recharger la batterie.











Afin de satisfaire aux exigences de sécurité de la FCC en matière d'exposition aux radiofréquences et aux circuits intégrés, une distance d'au moins 20 cm doit être maintenue entre cet appareil et les individus lorsque l'appareil est en fonctionnement.

Pour veiller au respect de ces exigences, il n'est pas conseillé d'utiliser l'appareil à une distance inférieure à celle indiquée. L'antenne utilisée pour cet émetteur ne doit pas se trouver à proximité d'une autre antenne ou d'un autre émetteur.

### **Mise à jour de l'appareil**

En général, certains appareils sont mis à jour deux fois par mois, mais ce n'est pas toujours le cas.

Certains appareils, en particulier ceux commercialisés il y a plus de trois ans, ne seront mis à jour que si une faille critique est détectée et corrigée.

	Attention : surface chaude
	Transformateur d'isolement résistant aux courts-circuits
	Alimentation à découpage
	Utiliser uniquement à l'intérieur
	Courant continu
	Courant alternatif
	Ce produit est conforme aux directives CE applicables.
	Avant de charger, lisez les instructions.
	Polarité du port de recharge
	Fusible miniature temporisé

La télésurveillance est destinée à l'usage privé absolu de lieux non publics, de propriétés privées, à des fins d'autoprotection et de contrôle unique exclusivement. Merci de prendre connaissance des obligations légales locales en matière de protection des données en cas d'utilisation. Pas de surveillance des lieux publics, notamment dans un but dissimulé et/ou de la part de l'employeur sans raisons justifiées. Une telle utilisation non justifiée se fait aux risques et sous la responsabilité de l'utilisateur.



## Déclaration de conformité de l'Union européenne

### Informations sur la mise au rebut des déchets d'équipements électriques et électroniques



Ce symbole sur le produit ou sur son emballage indique que les produits électriques et électroniques usagés ne doivent pas être mis au rebut avec les déchets municipaux non triés. Pour un traitement approprié, il vous incombe de mettre au rebut votre équipement usagé en le déposant aux points de collecte désignés. La mise au rebut correcte de ce produit permettra d'économiser des ressources précieuses et d'éviter tout effet négatif potentiel sur la santé humaine et l'environnement, qui pourrait résulter d'un traitement inapproprié des déchets.

Pour retourner votre appareil usagé, utilisez les systèmes de retour et de collecte, ou contactez gratuitement le revendeur auprès duquel le produit a été acheté. Veuillez contacter votre autorité locale pour obtenir plus de détails sur le point de collecte désigné le plus proche.

Des sanctions peuvent s'appliquer en cas de mise au rebut incorrecte de ces déchets, conformément à la législation nationale en vigueur.

## Informations sur la mise au rebut à l'usage des utilisateurs de batteries usagées



Ce symbole signifie que les batteries et accumulateurs en fin de vie ne doivent pas être mis au rebut avec des déchets municipaux non triés. Votre participation constitue un élément important de l'effort visant à minimiser l'impact des batteries et accumulateurs sur l'environnement et la santé humaine. Pour un recyclage approprié, vous pouvez retourner gratuitement ce produit ou les batteries ou accumulateurs qu'il contient à votre fournisseur ou à un point de collecte désigné.

La mise au rebut correcte de ce produit permettra d'économiser des ressources précieuses et d'éviter tout effet négatif potentiel sur la santé humaine et l'environnement, qui pourrait résulter d'un traitement inapproprié des déchets.

Des sanctions peuvent s'appliquer en cas de mise au rebut incorrecte de ces déchets, conformément à la législation nationale en vigueur.

il existe des systèmes de collecte distincts pour les batteries et accumulateurs usagés.

Veuillez vous assurer que les batteries et les accumulateurs sont correctement mis au rebut dans votre centre local de collecte/recyclage des déchets.

## **Directive RoHS (Restriction de l'utilisation de certaines substances dangereuses)**

Ecovacs Home Service Robotics Co., Ltd. déclare par la présente que l'ensemble du produit, y compris les pièces (câbles, cordons, etc.), répond aux exigences de la directive RoHS 2011/65/UE et de la Directive déléguée de la Commission (UE) 2015/863 relative à la limitation de l'utilisation de certaines substances dangereuses dans les équipements électriques et électroniques (« RoHS Recast » ou « RoHS 2.0 »).

### **Directive relative aux équipements radio**

Ecovacs Home Service Robotics Co., Ltd. déclare par la présente que le produit répertorié dans cette section est conforme aux exigences essentielles et autres dispositions pertinentes de la directive sur les équipements radio 2014/53/UE.

## **Représentant agréé en Europe :**



ECOVACS Europe GmbH  
Holzstrasse 2 | D-40221 Düsseldorf | Allemagne

Ecovacs Home Service Robotics Co., Ltd. déclare par la présente que le produit est conforme aux exigences essentielles et autres dispositions pertinentes de la directive RoHS 2011/65/UE et de la Directive déléguée de la Commission (UE) 2015/863, la directive relative aux équipements radio 2014/53/UE.

La déclaration de conformité peut être consultée à l'adresse suivante : <https://www.ecovacs.com/global/compliance>.

## Contenu de l'emballage

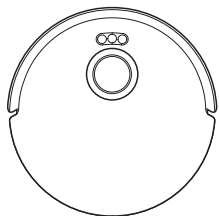

Robot

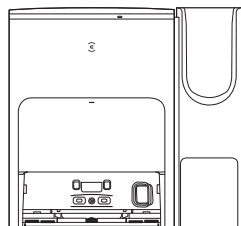

Station OMNI

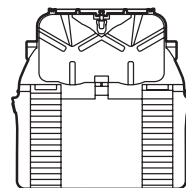

Base

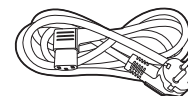

Câble d'alimentation

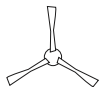

Brosse latérale



Manuel  
d'instructions

## Aspirateur à main

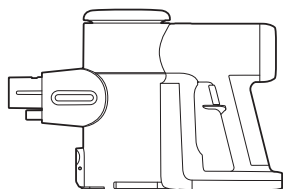

Unité principale

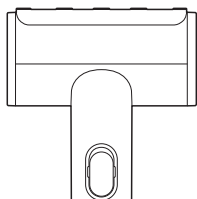

Mini brosse électrique



Brosse plate



Suceur plat

## Composants en option

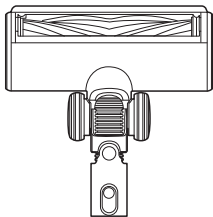

Brosse ZeroTangle



Tuyau d'extension

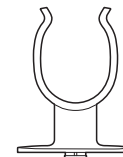

Support

### Remarque :

\* La brosse électrique ZeroTangle, le tuyau d'extension et le support sont des composants en option. Pour l'acheter, veuillez visiter l'application ECOVACS HOME ou le site Web <https://www.ecovacs.com/global>.

\* Les figures et illustrations sont fournies uniquement à titre de référence et peuvent ne pas représenter l'apparence du produit. La conception et les spécifications du produit peuvent être modifiées sans préavis.

# SCHÉMA DU PRODUIT

## Robot

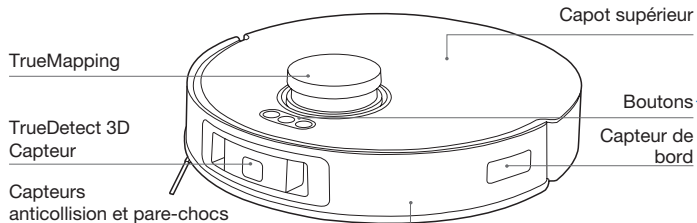

### Boutons



Pression brève : Quitter/Revenir à la station



Pression brève : Démarrer/Pause/Continuer Pression longue : Mise sous tension/hors tension



Pression brève : Démarrer/Terminer le nettoyage ponctuel Pression longue : Verrouillage enfants

### Bouton de réinitialisation

**Réinitialisation des paramètres par défaut :** Appuyer sur le bouton de réinitialisation pendant 5 secondes. Après avoir entendu l'invite vocale, la musique de démarrage est diffusée et les paramètres par défaut du robot sont restaurés.

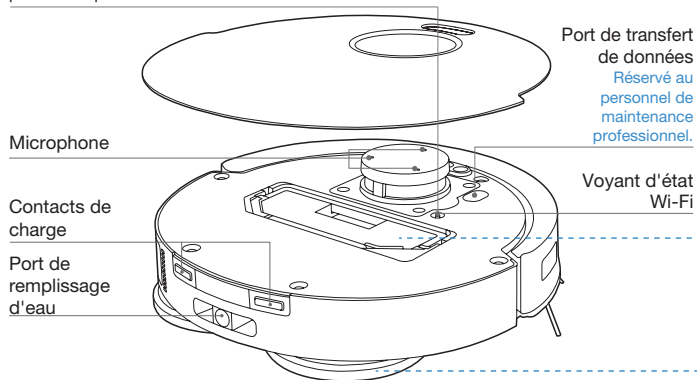

## Vue de dessous

### Capteurs antichute

Capteur de détection de moquette/tapis

Brosse

Fentes de fixation pour l'assemblage de patin de lavage

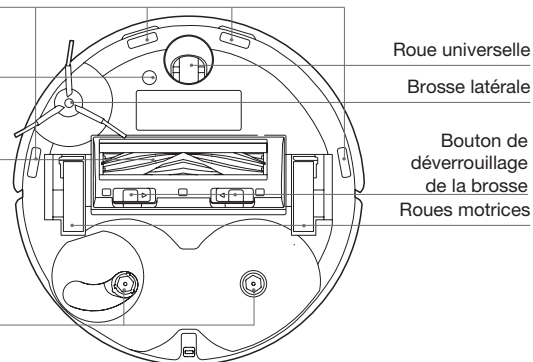

### Réservoir à poussière

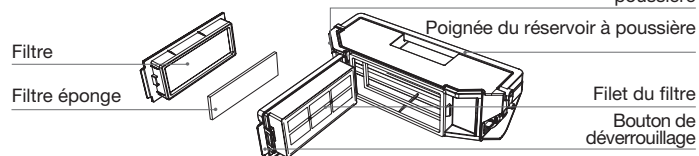

### Assemblage de patin de lavage

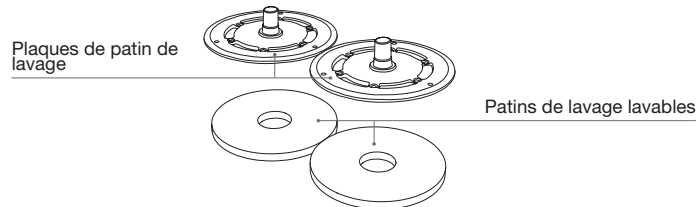

## Station OMNI

### Remarque :

\* Rouge clignotant: Vérifier la raison dans l'application ECOVACS HOME.

\* Si le DEEBOT ne se charge pas, essuyer les contacts de charge avec un chiffon propre et sec.

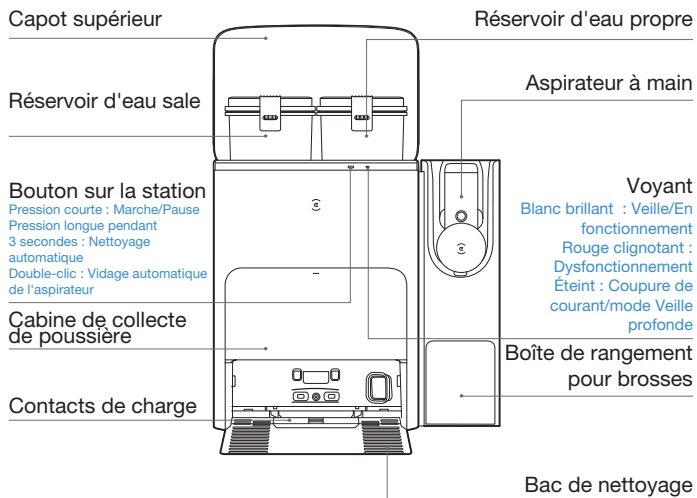

## Station (arrière)

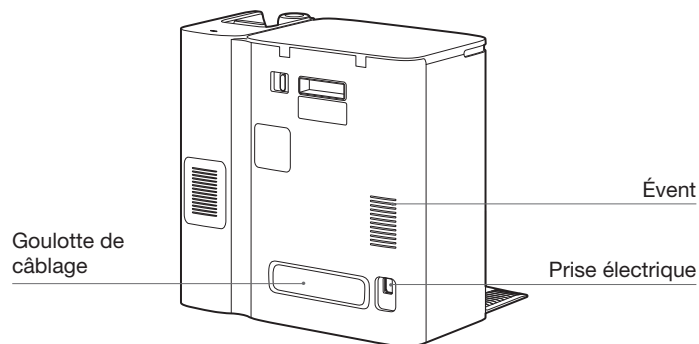

## Sac à poussière

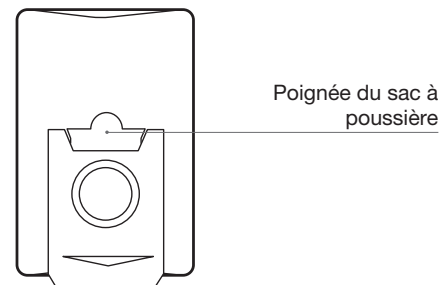

## Aspirateur à main

Niveau de la batterie

Mode MAX/  
silencieux

Filtre HEPA

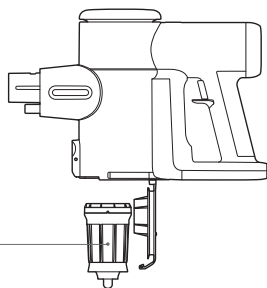
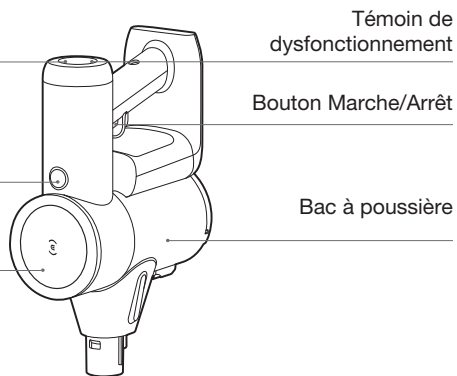

## Mini brosse électrique

Bouton de déverrouillage

Brosse rotative

Capot d'extrémité de la brosse

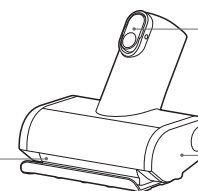

Brosse plate

Bouton de déverrouillage

Touche Extension

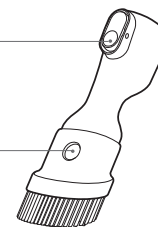

Suceur plat

Bouton de déverrouillage



## Brosse ZeroTangle

Bouton de déverrouillage

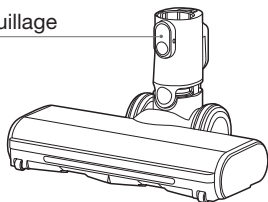

## Tuyau d'extension

Bouton de déverrouillage

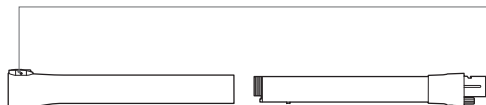

## Support

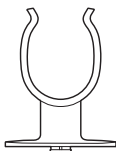

## CAPTEURS

Nom	Description fonctionnelle
Capteur de distance TrueMapping	En utilisant le principe de triangulation, qui implique l'émission et la réception de faisceaux laser réfléchis par les objets environnants, des informations précises de mesure de distance entre le DEEBOT et les objets à proximité peuvent être calculées par des algorithmes. Lorsque le DEEBOT se déplace dans un environnement donné, les positions des objets environnants sont déterminées pour créer une carte spatiale de son environnement. La plage de mesure est de 8 mètres.
Microphone	En faisant vibrer le diaphragme à travers l'air par la voix humaine, ce micro peut réaliser un enregistrement vocal et demander au DEEBOT de terminer le travail attribué par la commande vocale. Sortie de veille effective à 8m.
Capteur 3D TrueDetect	Le capteur de lumière structuré TrueDetect 3D scanne l'objet à l'aide d'un laser linéaire et collecte des images avec une caméra monoculaire, et génère les coordonnées tridimensionnelles de l'objet à l'aide d'algorithmes d'image pour identifier la taille de l'objet. La distance de détection est de 0,35 m.
Capteur antichute	Grâce à la détection de plage infrarouge de la distance entre le bas de l'DEEBOT et le sol par le capteur infrarouge inférieur, l'DEEBOT n'avance pas lorsque des escaliers se trouvent devant ou que la distance identifiée dépasse la distance prédéfinie, garantissant ainsi une protection antichute. La distance de déclenchement est de 60 mm
Capteur de détection de moquette/tapis	La différence d'énergie du signal d'écho ultrasonique sur différentes surfaces est utilisée pour identifier le matériau du sol et permettre au DEEBOT d'ajuster automatiquement la stratégie de nettoyage. Fréquence d'entraînement 290 kHz.
Capteur anticollision	Lorsque le signal transmis est bloqué par un obstacle, le récepteur de signal ne peut pas recevoir le signal. Grâce à ce principe, le DEEBOT évite les obstacles lorsqu'il entre en collision avec eux.
Capteur de bord	Grâce à la mesure de distance ToF, le DEEBOT peut détecter la distance entre lui et les objets sur son côté droit. Lorsqu'un mur ou un obstacle se trouve sur le côté droit, le DEEBOT effectue un nettoyage des bords pour éviter de manquer des zones ou pour ne pas entrer en collision.



## REMARQUES AVANT LE NETTOYAGE

Ranger la zone à nettoyer en mettant les meubles, par exemple les chaises, à leur place exacte.

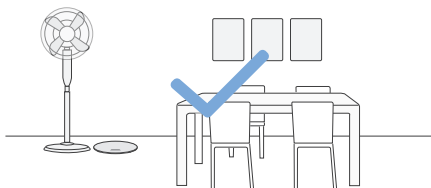

Il peut s'avérer nécessaire de placer une barrière physique aux abords d'une déclivité pour empêcher l'appareil de tomber.

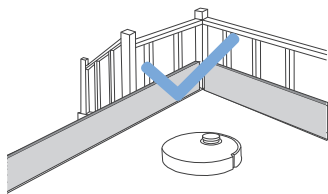

Pour la première utilisation, s'assurer que les portes de toutes les pièces sont ouvertes pour que le DEEBOT puisse explorer entièrement votre domicile.

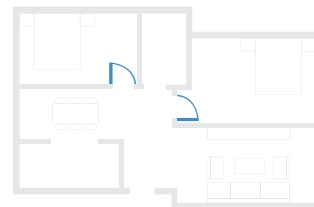

Ranger les objets tels que câbles, vêtements et chaussons, etc. pour une efficacité optimale de nettoyage.



Avant d'utiliser l'appareil sur un tapis à poil ras avec des franges, replier les bords sur eux-mêmes.



Il est important que personne ne se tienne debout dans les espaces étroits, tels que les corridors, et de veiller à ne pas bloquer le capteur de distance TrueMapping.

## ASPIRATEUR À MAIN

Avant la première utilisation, charger l'appareil pendant 4 à 5 heures dans un endroit où la température ambiante est comprise entre 4 °C et 40 °C.

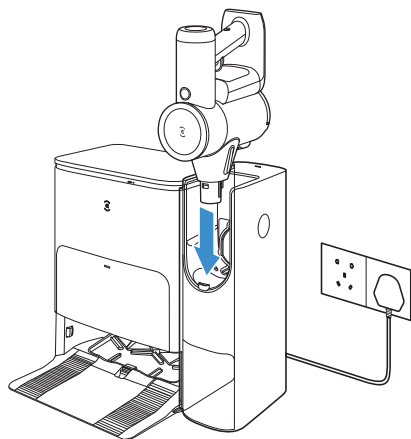

### Remarque :

- Pendant de longues périodes de non-utilisation, ranger l'appareil dans un endroit frais et sec. Veiller à ce que la batterie soit complètement chargée tous les 3 mois.
- Ne pas exposer l'appareil à la lumière du soleil ou à une température inférieure à 0°. Plage de température recommandée : 4°C-40°C.

## DÉMARRAGE RAPIDE

Avant d'utiliser, retirer tous les matériaux de protection.

### Installation

Le clic indique que l'installation est correcte.

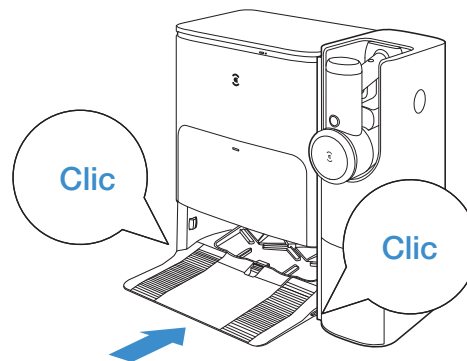
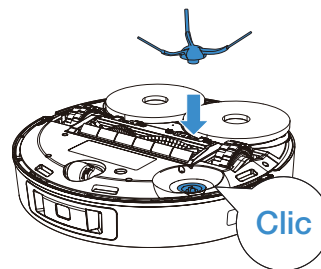

Tourner dans le sens inverse des aiguilles d'une montre pour installer le support et placer la brosse électrique ZeroTangle.

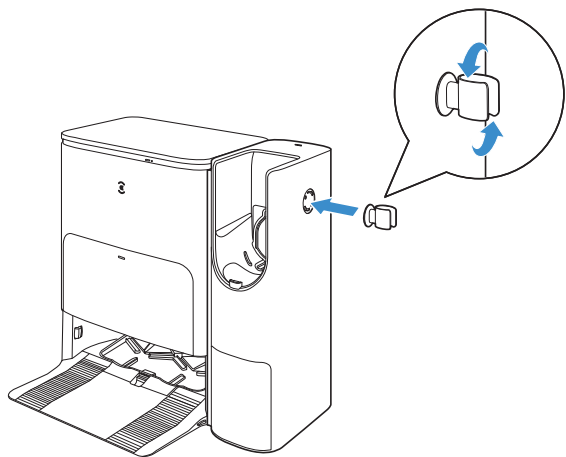

Sélectionner un accessoire et le fixer à l'appareil avant de l'utiliser.

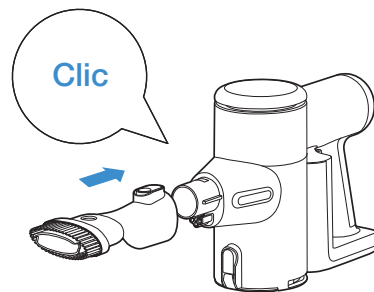

Appuyer sur le bouton de déverrouillage pour déconnecter.

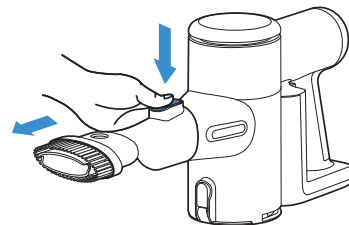

## CHARGE

Assembler la station

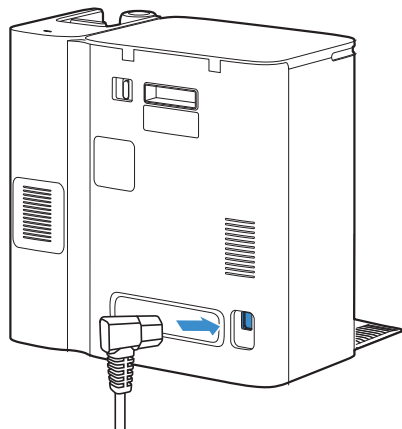

## Positionner la station

Maintenir la zone autour de la station exempte d'objets, surtout ceux ayant des surfaces réfléchissantes.

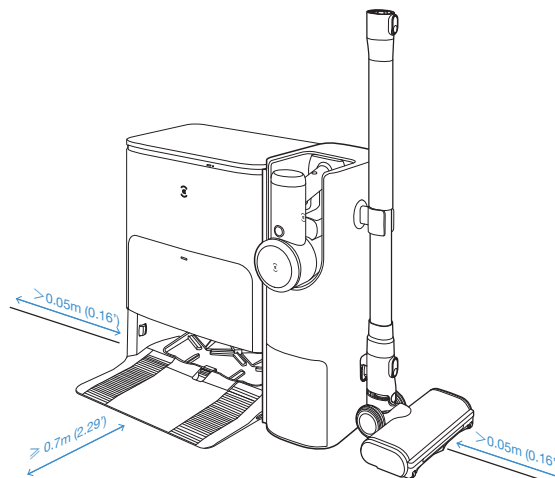

Remarque :

- Si des objets réfléchissants tels que des miroirs et des plinthes réfléchissantes se trouvent près de la station, la partie inférieure doit être couverte sur 14 cm.
- Ne pas exposer la station à la lumière directe du soleil.
- Il est recommandé de placer la station sur le plancher pour tester toutes les fonctions du robot.
- Placer la station dans un endroit où le signal Wi-Fi est fort.

## Ajouter de l'eau dans le réservoir d'eau propre

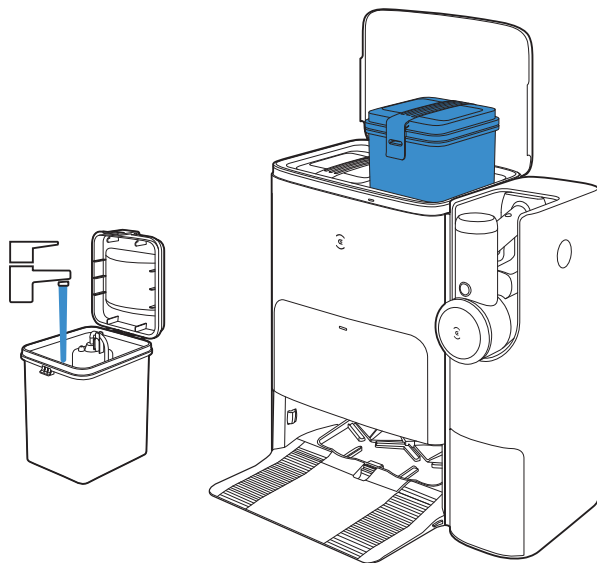

Remarque : Il est recommandé d'utiliser une solution de nettoyage DEEBOT ECOVACS (vendue séparément). En cas d'utilisation d'une autre solution de nettoyage, le DEEBOT risque de patiner, le réservoir d'eau pourrait se boucher et d'autres problèmes pourraient survenir.

## TÉLÉCHARGEZ L'APPLICATION ECOVACS HOME

Pour profiter de toutes les fonctionnalités disponibles, il est recommandé de commander votre DEEBOT via l'application ECOVACS HOME.

1. Scannez le code QR sous le capot pour télécharger l'application.

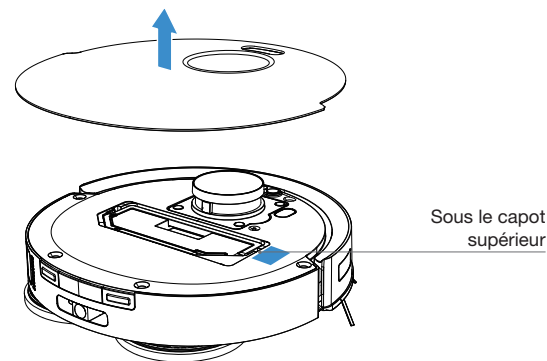

2. Recherchez ECOVACS HOME pour télécharger l'application.



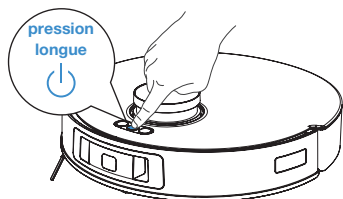

## Mettre le DEEBOT sous tension

Maintenir la touche  enfoncée pendant 3 secondes, attendre que la musique de démarrage soit jouée, indiquant que le DEEBOT a été mis sous tension.



## CONNECTEZ LE DEEBOT AVEC L'APPLICATION

### 1. Via Bluetooth :

Activer le DEEBOT et le téléphone mobile Bluetooth. Autoriser l'application à obtenir la permission Bluetooth du téléphone mobile. Appuyer sur  pour scanner le code QR sur le DEEBOT ou appuyer sur  dans l'application pour trouver le DEEBOT à proximité.

### 2. Via Wi-Fi :

Vous pouvez également choisir de connecter le DEEBOT à l'application via d'autres méthodes en fonction des invites sur la page de l'application.

**Remarque :** Veuillez sélectionner la méthode de connexion appropriée.

#### Exigences du réseau Wi-Fi :

- Vous utilisez un réseau mixte de 2,4 GHz ou 2,4/5 GHz.
- Votre routeur prend en charge les protocoles 802.11b/g/n et IPv4.
- Vous n'utilisez pas de VPN (réseau privé virtuel) ou de serveur proxy.
- Vous n'utilisez pas de réseau caché.
- Cryptage WPA et WPA2 utilisant TKIP, PSK, AES/CCMP.
- WEP EAP (Enterprise Authentication Protocol) n'est pas pris en charge.
- Vous utilisez les réseaux Wi-Fi 1-11 si vous êtes en Amérique du Nord et 1-13 en dehors de l'Amérique du Nord (référez-vous à l'organisme de réglementation local).
- Si vous utilisez un extenseur/répéteur réseau, le nom du réseau (SSID) et le mot de passe sont identiques à votre réseau principal.
- Activez le WPA2 sur votre routeur.

#### Voyant Wi-Fi

	Clignotement lent de lumière blanche	En cours de connexion
	Clignotement rapide de lumière blanche	Déconnecté du Wi-Fi
	Voyant lumière blanche fixe	Connecté au Wi-Fi

Veuillez noter que pour profiter de fonctions intelligentes telles que le démarrage à distance, l'interaction vocale, l'affichage de cartes 2D/3D et les paramètres de contrôle, ainsi que le nettoyage personnalisé (selon les produits), les utilisateurs doivent télécharger et utiliser l'application ECOVACS HOME, qui est constamment mise à jour. Vous devez accepter notre Politique de confidentialité et notre Accord

de l'utilisateur avant que nous puissions traiter certaines de vos informations de base et nécessaires et vous permettre d'utiliser le produit. Si vous n'acceptez pas notre Politique de confidentialité et notre Accord de l'utilisateur, certaines des fonctions intelligentes susmentionnées ne peuvent pas être utilisées via l'application ECOVACS HOME, mais vous pouvez toujours profiter des fonctions de base de ce produit en mode manuel.

## Charger le DEEBOT

Appuyez brièvement sur  pour rappeler le DEEBOT et accéder à la station pour charger.

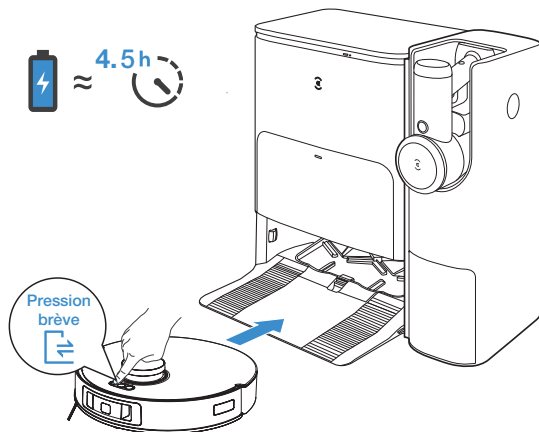

**Remarque :** Une fois que le DEEBOT est entré dans la station, attendez environ 5 secondes et vous entendrez le message vocal « Appairage réussi ».

## UTILISER LE DEEBOT

DEEBOT créera une carte lors du premier nettoyage. Lors de la création d'une carte pour la première fois, suivre les instructions du DEEBOT pour éliminer certains problèmes mineurs.

Par exemple, le DEEBOT peut se coincer sous les meubles. Se reporter aux instructions suivantes :

1. Si possible, soulever les meubles bas ;
2. Couvrir le bas du meuble ;
3. Configurer la limite virtuelle via l'application.

Appuyez brièvement sur  pour démarrer. Lors du premier nettoyage, s'assurer que le DEEBOT est complètement chargé.

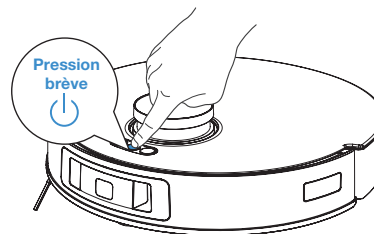



**Remarque :** Lorsque le DEEBOT ne nettoie pas, il est recommandé de le laisser sous tension et en charge.

### Remarque :



1. Ne retirez pas fréquemment les patins de lavage lavables.
2. Ne pas gratter les plaques de patins de lavage avec un chiffon ou tout autre objet.
3. Lorsque l'application ECOVACS HOME indique que les patins doivent être remplacés, veuillez les remplacer à temps. Découvrir plus d'accessoires dans l'application ECOVACS HOME ou sur le site <https://www.ecovacs.com/global>.

## Station

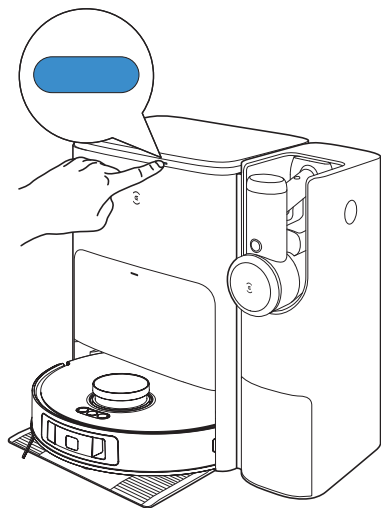
Appuyer brièvement sur  pour commence/mettre en pause.  
Appuyer longuement sur  pour nettoyer automatiquement la station.  
Double-cliquez sur  pour lancer le vidage automatique de l'aspirateur.



## Utiliser l'aspirateur à main

1. Appuyer sur  pour activer l'aspiration. Appuyer de nouveau sur cette touche pour éteindre l'appareil. Lorsque l'aspirateur est en marche, maintenez le bouton  enfoncé pendant 10 secondes pour éteindre l'appareil.

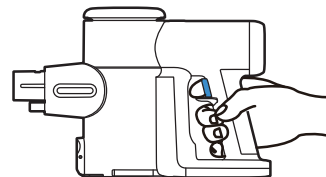

2. L'appareil démarre en mode MAX par défaut. Appuyez sur la touche  pour basculer entre les modes MAX et silencieux.

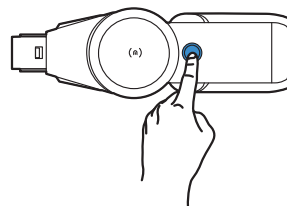

### Remarque :

- Le vidage automatique du bac à poussière est pris en charge.
  - En mode silencieux, le temps d'exécution est d'environ 60 minutes. Lorsque la puissance maximale est utilisée, l'autonomie est d'environ 15 minutes.
- Une charge complète prend environ 4 à 5 heures.
- Placer l'aspirateur sur la Station. La Station commencera alors à charger, tandis que le vidage automatique sera également activé.



# ENTRETIEN RÉGULIER

Pour maintenir les performances optimales du DEEBOT, réaliser les tâches d'entretien et remplacer les pièces à la fréquence suivante :

Pièce du robot	Fréquence d'entretien	Fréquence de remplacement
Patin de lavage lavable	/	Tous les 1 à 2 mois
Brosse latérale	Une fois toutes les 2 semaines	Tous les 3 à 6 mois
Brosse en caoutchouc flottante	Une fois par semaine	Tous les 6 à 12 mois
Filtre	Une fois par semaine	Tous les 3 à 6 mois
Capteur 3D TrueDetect Roue universelle Capteurs antichute Pare-chocs Contacts de charge TrueMapping	Environ 1 mois	/
Réservoir d'eau propre	Une fois tous les 3 mois	/
Réservoir d'eau sale	Une fois par mois	/
Cabine de collecte de poussière	Une fois par semaine	/
Station	Une fois par semaine	/
Filtre à mailles	Une fois tous les 6 mois	/
Filtre HEPA	Une fois tous les 6 mois	Une fois tous les 24 mois

Pour procéder aux tâches de nettoyage et d'entretien du DEEBOT, le mettre hors tension et débrancher la station.

**Remarque** : ECOVACS fabrique divers accessoires et pièces de remplacement. Contacter le service clientèle pour plus d'informations sur les pièces de remplacement.

# ENTRETIEN LE RÉSERVOIR À POUSSIÈRE ET LE FILTRE

1

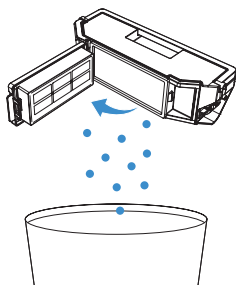

2

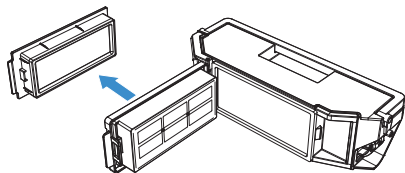

3

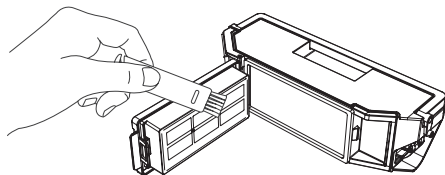

**Remarque :** Les outils de maintenance ne sont pas inclus. Nettoyer avec votre propre brosse ou des outils similaires.

4

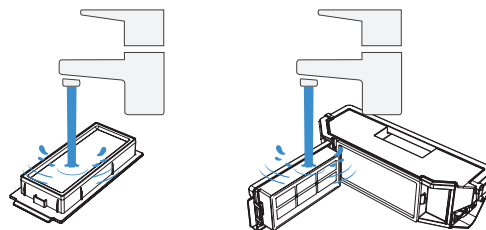

**Remarque :**

- Rincer le filtre à l'eau comme indiqué ci-dessus.
- N'utiliser ni votre doigt ni une brosse pour nettoyer les filtres.

5

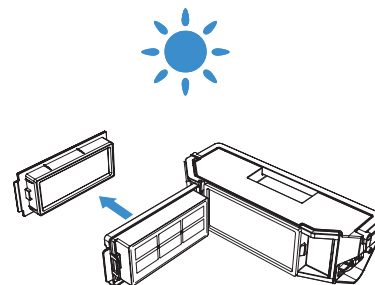

**Remarque :** Sécher complètement le filtre avant utilisation. Découvrez plus d'accessoires dans l'application ECOVACS HOME ou sur le site <https://www.ecovacs.com/global>.

# ENTREtenir LA BROsse EN CAOUTCHOUC FLOTTANTE ET LA BROsse LATÉRALE

## 1 Brosse en caoutchouc flottante

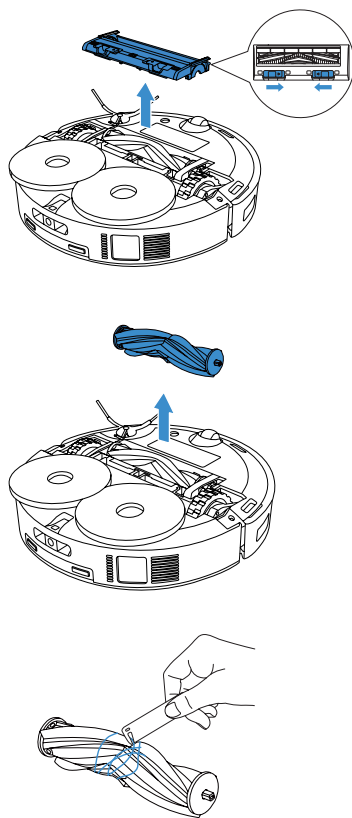

## 2 Brosse latérale

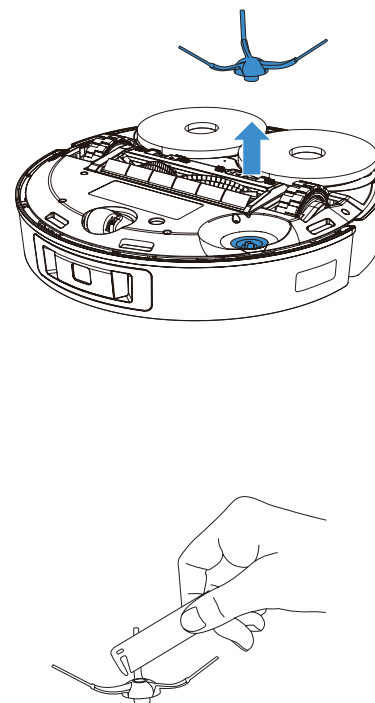

**Remarque :** Les outils de maintenance ne sont pas inclus. Nettoyer avec votre propre brosse ou des outils similaires.

## ENTRETIENR LES AUTRES COMPOSANTS

**Remarque** : Essuyer les composants avec un chiffon propre et sec. Éviter d'utiliser des sprays de nettoyage ou des détergents.

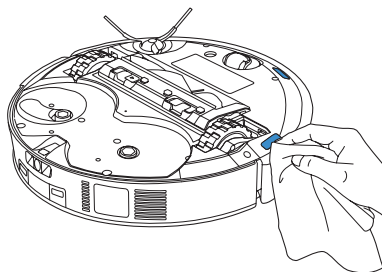
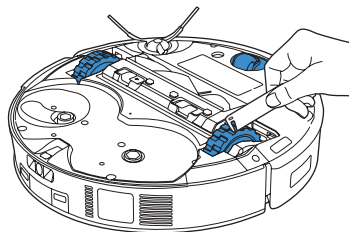
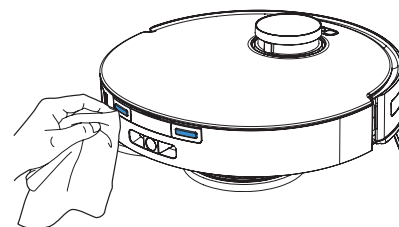
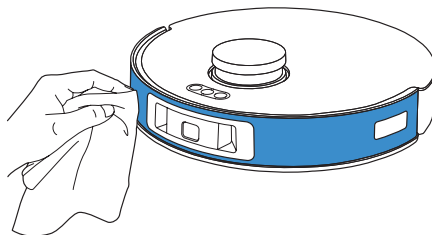
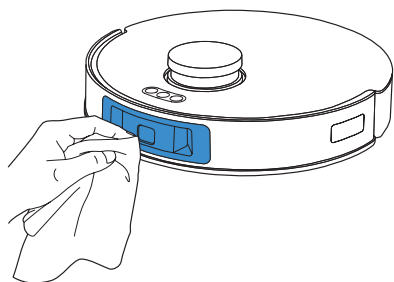

**Remarque** : Les outils de maintenance ne sont pas inclus. Nettoyer avec votre propre brosse ou des outils similaires.

# ENTRETIEN DE LA STATION

## Remarque :

- Ne pas activer le nettoyage automatique lorsque le DEEBOT est en cours de fonctionnement.
- S'il reste de l'eau sale dans le bac de nettoyage, la station videra l'eau après une longue pression. Appuyer longuement sur  pour lancer le nettoyage automatique.

- 1 Appuyer longuement sur  pour diriger le DEEBOT vers la sortie de la station**

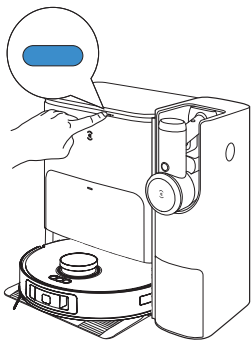

- 2 Nettoyer le bac de nettoyage**

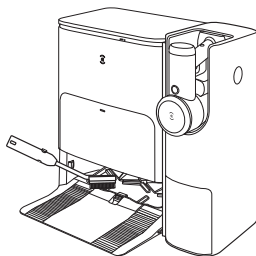

**Remarque :** Les outils de maintenance ne sont pas inclus. Nettoyer avec votre propre brosse ou des outils similaires.

- 3 La station vidange automatiquement l'eau du bac de nettoyage**

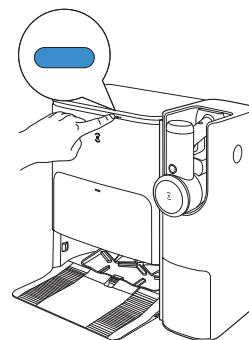

- 4 Vider le réservoir d'eau sale**

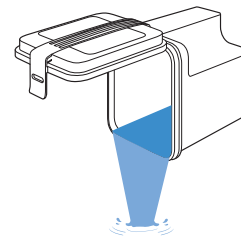

## ENTREtenir LE BAC DE NETTOYAGE

### 1 Retirer le plateau amovible et le filtre de base pour les nettoyer

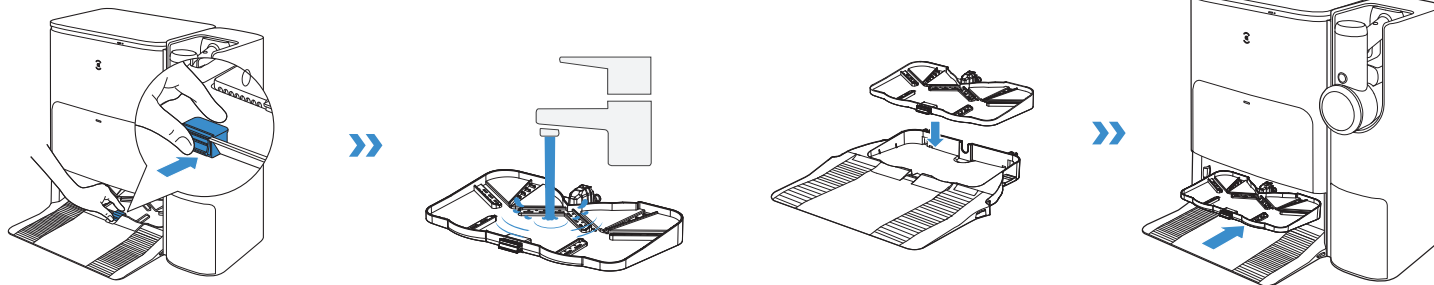

### 2 Installer

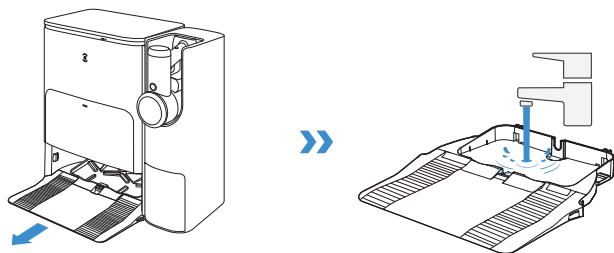

**Remarque :** Installer correctement le bac de nettoyage pour éviter tout dysfonctionnement.

# ENTRETIEN DU SAC À POUSSIÈRE

## 1 Mettre au rebut le sac à poussière

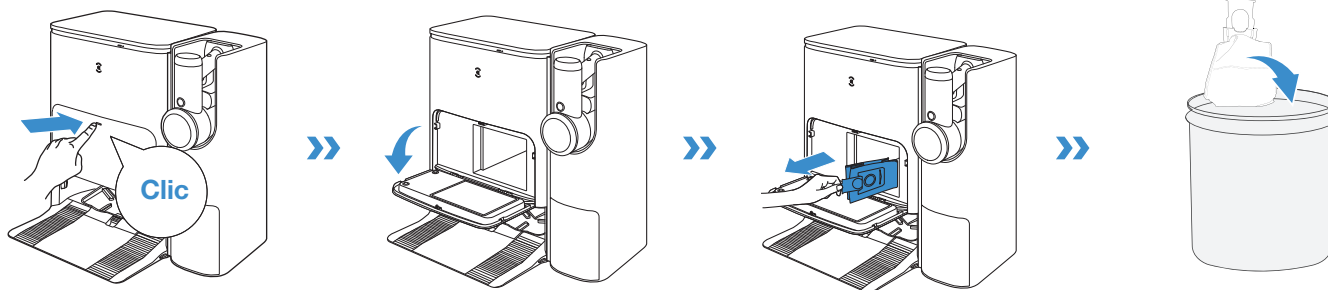

Maintenir la poignée pour soulever le sac à poussière, afin de prévenir les fuites de poussière.

## 2 Nettoyer la cabine de collecte de poussière avec un chiffon sec et insérer un sac à poussière neuf

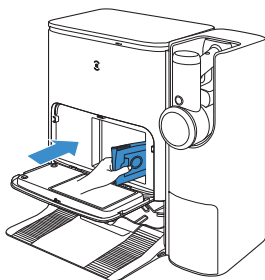

## 3 Fermer la cabine de collecte de poussière

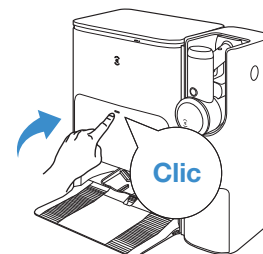

**Remarque :** Dépliez le nouveau sac à poussière.

## RANGER

Charger complètement le DEEBOT et l'éteindre avant de le ranger.  
Recharger tous les mois et demi pour éviter une décharge excessive de la batterie.

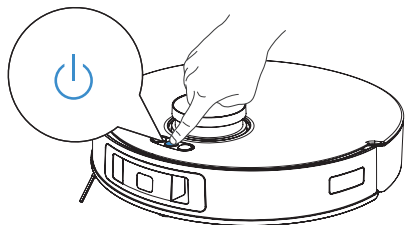

### Remarque :

- Le DEEBOT ne peut pas être chargé lorsque l'alimentation est coupée.
- Si la batterie est trop déchargée ou reste inutilisée pendant une longue période, il se peut que le DEEBOT ne puisse pas être chargé. Merci de contacter ECOVACS pour obtenir de l'aide. Ne pas démonter soi-même.

## BAC À POUSSIÈRE ET FILTRE À MAILLES

1 Appuyer sur le bouton de déverrouillage situé sur le côté du bac à poussière pour ouvrir le volet. Retirer le filtre à mailles. Ne pas retourner l'appareil lorsque vous retirez ou installez le filtre à mailles, pour ne pas que la poussière pénètre dans le moteur.

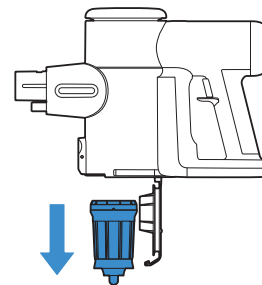
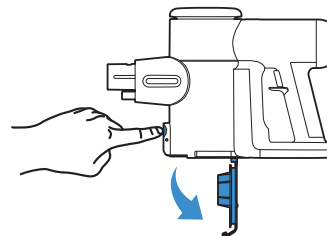



- 2** Essuyer la bac à poussière avec un chiffon propre et doux. Le filtre à mailles peut être lavé à l'eau courante froide.

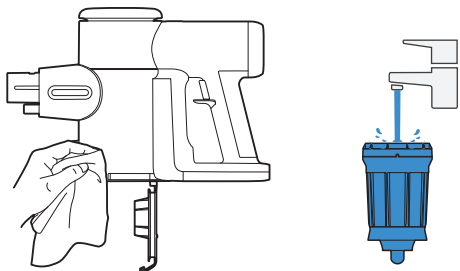

- 3** Le filtre à mailles doit être complètement sec avant d'être réinstallé. Couvrir le volet. Le clic indique que l'installation est correcte.

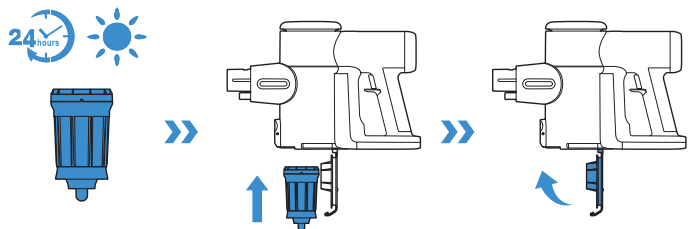

**Remarque :** Ne pas laver le bac à poussière avec de l'eau.

## FILTRE HEPA

- 1** Retirer le filtre HEPA pour le nettoyer. Ne pas utiliser l'appareil sans avoir préalablement installé le filtre HEPA.

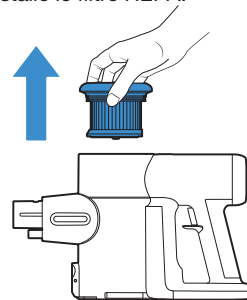

- 2** Le filtre HEPA peut être lavé à l'eau courante et doit être complètement sec avant d'être réinstallé.

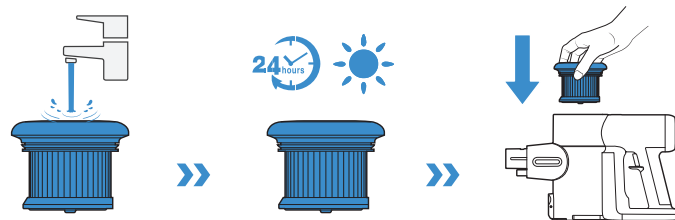

## MINI BROSSE ÉLECTRIQUE

1 Nettoyer la surface avec un chiffon doux et propre.

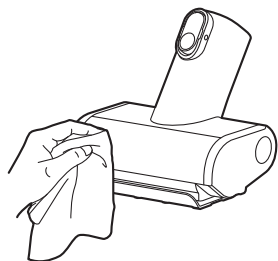

2 Appuyer sur le capot d'extrémité de la brosse rotative vers le bas. Retirer la brosse rotative.

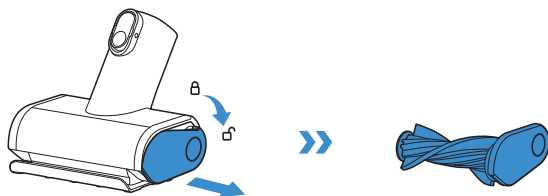

3 Retirer les débris enroulés autour de la brosse à l'aide d'un outil.

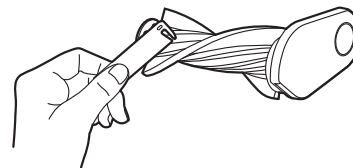

4 Réinsérer complètement la brosse rotative en l'inclinant et la poussant vers le haut jusqu'à ce qu'elle s'enclenche.

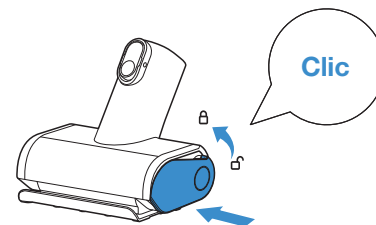

## BROSSE ZEROTANGLE

Avec l'alimentation coupée, faire glisser le commutateur pour ouvrir le couvercle d'extrémité de la brosse rotative et le faire tourner dans le sens inverse des aiguilles d'une montre pour extraire la brosse rotative.

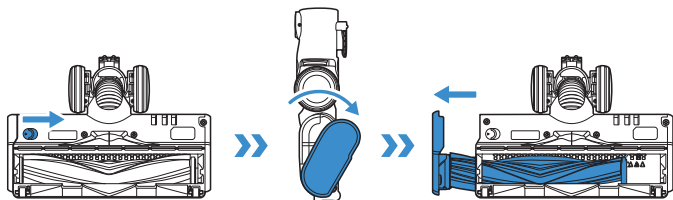

Après avoir retiré la brosse rotative, nettoyez délicatement l'orifice de la brosse, la bouche d'aspiration et la rangée de dents en plastique.

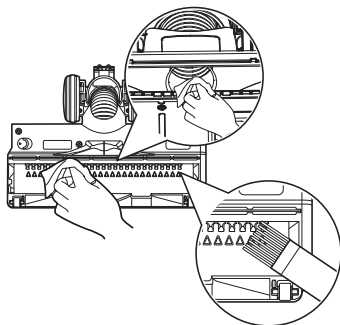

Retirer les débris enroulés autour de la brosse.

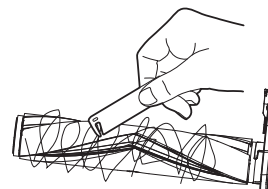

Remettre la brosse rotative en place dans l'orifice et faire pivoter le couvercle d'extrémité dans le sens inverse des aiguilles d'une montre jusqu'à ce qu'il s'enclenche.

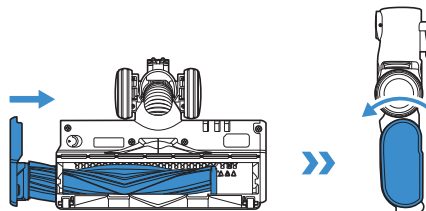

# DÉPANNAGE

N°.	Dysfonctionnement	Causes possibles	Solutions
1	Le DEEBOT n'est pas en mesure de se connecter à l'application ECOVACS HOME.	Le nom d'utilisateur ou le mot de passe pour le Wi-Fi domestique est incorrect.	Saisir le nom d'utilisateur et le mot de passe corrects pour le Wi-Fi domestique.
		Le DEEBOT se trouve hors de la zone de couverture du signal Wi-Fi domestique.	S'assurer que le DEEBOT se trouve dans la zone de couverture du signal Wi-Fi domestique. Il faut essayer de rester aussi près que possible du signal Wi-Fi.
		Le DEEBOT n'est pas en mode configuration.	Appuyer sur le bouton de réinitialisation pour connecter le DEEBOT à votre téléphone par Bluetooth. En cas d'échec, appuyer sur le bouton Réinitialiser et  pour vous connecter via l'application ECOVACS HOME.
		Application installée incorrecte.	Télécharger et installer l'application ECOVACS HOME.
		Il n'y a pas de Wi-Fi domestique dans la liste Wi-Fi.	1. Vérifier si le nom Wi-Fi contient des caractères spéciaux. Ne pas utiliser de caractères spéciaux comme ! @#&¥%/\. 2. Ne pas utiliser de réseau 5Ghz.
2	La carte est perdue.	La carte peut être perdue si vous déplacez le DEEBOT lors du nettoyage.	Déplacer le DEEBOT à l'avant de la station pour récupérer la carte. Rechercher la carte restaurée dans la gestion des cartes et appuyer sur « Utiliser cette carte » pour la récupérer. Les informations relatives à la carte peuvent être verrouillées dans l'application ECOVACS HOME. Si ce problème persiste après avoir essayé les solutions ci-dessus, veuillez redémarrer la cartographie.
3	Impossible de créer une carte des meubles sur l'application.	Déplacer le DEEBOT lors du nettoyage peut entraîner la perte de la carte.	Pendant le nettoyage, ne pas déplacer le DEEBOT.
		Le nettoyage automatique n'est pas terminé.	S'assurer que le DEEBOT retourne automatiquement à la station après le nettoyage.
4	La brosse latérale du DEEBOT tombe en cours d'utilisation.	La brosse latérale n'est pas correctement installée.	Assurez-vous que la brosse latérale émette un clic lors du positionnement.

N°.	Dysfonctionnement	Causes possibles	Solutions
5	Aucun signal trouvé. Impossible de retourner à la station.	La station n'est pas correctement placée.	Placer la station correctement, conformément aux instructions de la section <a href="#">[Charger le DEEBOT]</a> .
		La station est hors tension ou a été déplacée manuellement.	S'assurer que la station est connectée à l'alimentation. Ne pas déplacer manuellement la station.
		Le DEEBOT ne commence pas le nettoyage à partir de la station.	Il est préférable que le DEEBOT commence le nettoyage à partir de la station.
		Un obstacle est présent sur l'itinéraire de charge. Par exemple, la porte de la pièce où se trouve la station est fermée.	Maintenir l'itinéraire de charge dégagé.
6	Le DEEBOT revient à la station avant d'avoir terminé le nettoyage.	La pièce est si grande que le DEEBOT doit revenir se recharger.	Veuillez activer le nettoyage continu. Pour plus d'informations, suivre les instructions de l'application.
		Le DEEBOT ne parvient pas à atteindre certaines zones bloquées par des meubles ou des barrières.	Ranger la zone à nettoyer en remettant les meubles et les petits objets à leur place.
7	Le DEEBOT ne peut pas se charger.	Le DEEBOT n'est pas sous tension.	Mettre le DEEBOT sous tension.
		Les contacts de charge du DEEBOT ne sont pas connectés aux broches de la station.	S'assurer que les contacts de charge du robot sont connectés aux broches de la station et que le bouton  clignote. Vérifier si les contacts de charge du DEEBOT et les broches de la station sont sales. Nettoyer ces pièces conformément aux instructions de la section <a href="#">[Entretien]</a> .
		La station n'est pas connectée à l'alimentation.	S'assurer que la station est connectée à l'alimentation.
8	Le fonctionnement est très bruyant pendant le nettoyage.	La brosse latérale et la brosse en caoutchouc flottante sont emmêlées. Le réservoir à poussière et le filtre sont obstrués.	Il est recommandé de nettoyer régulièrement la brosse latérale, la brosse en caoutchouc flottante, le réservoir à poussière, le filtre, etc.
		DEEBOT est en mode Max.	Passer en mode standard.
9	Le DEEBOT est confronté à un problème pendant le nettoyage et s'arrête.	Le DEEBOT est bloqué par quelque chose au sol (cordons électriques, rideaux tombant au sol, frange de tapis, etc.).	Le DEEBOT va tenter de résoudre le problème de diverses manières. En cas d'échec, retirer à la main les obstacles et redémarrer le robot.
		Le DEEBOT peut se coincer sous un meuble d'une hauteur d'entrée similaire.	Placer une barrière physique ou définir une limite virtuelle dans l'application ECOVACS HOME.
		Le DEEBOT est bloqué dans une zone étroite.	Ranger votre intérieur. Ou définir une barrière physique. Ou placer une limite virtuelle dans l'application ECOVACS HOME.

N°.	Dysfonctionnement	Causes possibles	Solutions
10	Les problèmes suivants apparaissent lorsque le DEEBOT fonctionne : itinéraire de nettoyage désordonné, écart par rapport à l'itinéraire de nettoyage, nettoyage répété ou petites zones à nettoyer manquantes. (Si une grande zone n'a pas été nettoyée temporairement, le DEEBOT nettoiera automatiquement la zone ignorée. Parfois, le DEEBOT entre à nouveau dans une pièce nettoyée, ce qui ne peut pas être une itération de nettoyage, mais une identification de zone ignorée.)	Des objets tels que des câbles et des chaussons au sol bloquent le DEEBOT.	Veuillez ranger les objets éparpillés sur le sol, tels que des câbles ou des chaussons, avant de nettoyer. Si une zone est ignorée, le DEEBOT corrigera ce problème tout seul ; ne pas interférer (par exemple, en déplaçant le DEEBOT ou en obstruant le trajet).
		Il se peut que les roues motrices glissent sur le sol lorsque le DEEBOT monte des marches, des seuils et des barres de seuil, ce qui affecte son jugement de l'environnement de la maison.	Il est recommandé de fermer la porte de cette zone et de la nettoyer séparément. Après le nettoyage, le DEEBOT revient au point de départ. Vous pouvez vous en servir.
		Utiliser sur des sols fraîchement cirés et polis ou des carreaux lisses, ce qui réduit la friction entre les roues motrices et le sol.	Attendre que la cire sèche avant de nettoyer.
		En raison des différents environnements domestiques, certaines zones ne peuvent pas être nettoyées.	Ranger les pièces pour s'assurer que le DEEBOT peut procéder au nettoyage.
		Le capteur de distance TrueMapping est sale ou obstrué par des corps étrangers.	Essuyer le capteur de distance TrueMapping à l'aide d'un chiffon doux et propre ou retirer les corps étrangers.

N°.	Dysfonctionnement	Causes possibles	Solutions
11	Après être revenu à la station, le DEEBOT ne vide pas le réservoir à poussière.	La fonction de vidage automatique n'a pas été activée dans l'application ECOVACS HOME.	Activer la fonction de nettoyage automatique dans l'application ECOVACS HOME.
		Le sac à poussière n'est pas installé sur la station.	Installer le sac à poussière et fermer la cabine de collecte de poussière.
		Le déplacement manuel du DEEBOT vers la station ne déclenche pas toujours le vidage automatique.	Il est recommandé de laisser le DEEBOT revenir seul à la station. Éviter de le déplacer manuellement.
		En mode Ne pas déranger, le DEEBOT ne vide pas la poussière après son retour à la station.	Désactiver le mode Ne pas déranger dans l'application ECOVACS HOME ou lancer manuellement le vidage de la poussière.
		La station détecte une diminution de l'efficacité à vide.	Remplacer le sac à poussière conformément à la section <a href="#">[Entretien]</a> et fermer la cabine de collecte de poussière. Si le sac à poussière n'est pas plein lorsque vous êtes invité par l'application ECOVACS HOME à le vider, vous pouvez le remettre en place.
		Si les causes possibles ci-dessus ont été écartées, les composants de la station peuvent être anormaux.	Merci de contacter le service clientèle pour obtenir de l'aide.
12	La tâche de vider le réservoir à poussière n'est pas effectuée.	La station détecte une diminution de l'efficacité à vide.	Remplacer le sac à poussière conformément à la section <a href="#">[Entretien]</a> et fermer la cabine de collecte de poussière. Si le sac à poussière n'est pas plein lorsque vous êtes invité par l'application ECOVACS HOME à le vider, vous pouvez le remettre en place.
		La sortie du réservoir à poussière est bloquée par des corps étrangers.	Retirer le réservoir à poussière et nettoyer les corps étrangers obstruant la sortie.
13	L'intérieur de la cabine de collecte de poussière est sale.	Les particules fines sont absorbées dans la partie intérieure de la cabine de collecte de poussière à travers le sac à poussière.	Nettoyer l'intérieur de la cabine de collecte de poussière.
		Le sac à poussière est cassé.	Vérifier le sac à poussière. Le remplacer.

N°.	Dysfonctionnement	Causes possibles	Solutions
14	Une fuite de poussière se produit en cours de fonctionnement.	La sortie du réservoir à poussière est bloquée par des corps étrangers.	Retirer le réservoir à poussière et nettoyer les corps étrangers obstruant la sortie.
15	La plaque de patin de lavage ne peut pas tourner.	La plaque de patin de lavage est bloquée par des corps étrangers.	Nettoyer les corps étrangers.
		La plaque de patin de lavage n'est pas correctement installée.	Installer correctement la plaque de patin de lavage. Le clic indique que l'installation est correcte.
16	Le DEEBOT ne répond pas aux instructions de la station.	Le DEEBOT n'est pas à la station.	S'assurer que le DEEBOT se trouve à la station.
17	Les roues motrices sont bloquées.	Les roues motrices sont bloquées par des corps étrangers.	Tourner et appuyer sur les roues motrices pour vérifier si un corps étranger est enroulé ou coincé. S'il y a un corps étranger, le retirer sans délai. Si le problème persiste, contacter le service clientèle pour obtenir de l'aide.
18	Lorsque le bac de nettoyage est rempli d'eau et ne peut pas être vidangé, le rapport vocal indique que le bac de nettoyage est plein.	Le réservoir d'eau sale n'est pas correctement installé.	Appuyer sur le réservoir d'eau sale pour vous assurer qu'il est correctement installé.
		Les bouchons de fermeture du réservoir d'eau sale ne sont pas correctement installés.	S'assurer que les bouchons de fermeture sont correctement installés.
		La station ne peut pas vidanger l'eau normalement.	Appuyer longuement sur  pour voir si la station peut prélever l'eau correctement. Si l'eau est prélevée correctement, essayer le capteur de débordement d'eau du bac de nettoyage. Si la station ne parvient pas à vidanger l'eau, vérifier la présence de corps étrangers entre le réservoir d'eau sale et la station, et nettoyer.
		L'orifice d'aspiration du bac de nettoyage est bloqué par un corps étranger.	S'assurer qu'aucun corps étranger ne se trouve dans l'orifice d'aspiration du bac de nettoyage.
		Le rapport vocal continue de se déclencher même après avoir essayé les solutions ci-dessus.	Débrancher la station et la rebrancher. Si le problème persiste, contacter le service clientèle pour obtenir de l'aide.



N°.	Dysfonctionnement	Causes possibles	Solutions
19	L'aspirateur ne s'allume pas.	Pas d'alimentation.	Charger la batterie.
		Protection automatique contre la surchauffe.	Redémarrer après refroidissement.
		L'appareil est bloqué (c'est-à-dire le tuyau, la bouche d'aspiration ou d'autres pièces).	Vérifier et éliminer les obstructions.
20	Faible puissance d'aspiration de l'aspirateur.	Le bac à poussière et les filtres sont pleins.	Nettoyer le bac à poussière et les filtres.
		L'appareil est bloqué (c'est-à-dire le tuyau, la bouche d'aspiration ou d'autres pièces).	Retirer les obstructions.
		Des cheveux ou des fibres sont emmêlés dans la brosse rotative.	Nettoyer la brosse rotative.
21	La batterie de l'aspirateur ne se charge pas.	L'adaptateur n'est pas correctement inséré.	Réinsérer l'adaptateur correctement.
		L'aspirateur n'est pas correctement placé sur la station d'accueil.	Tirer l'aspirateur vers le haut puis le replacer sur la station d'accueil.
22	Bruits anormaux provenant du moteur de l'aspirateur.	L'appareil est obstrué (tuyau, bouche d'aspiration ou autres pièces).	Retirer les obstructions.
23	Le témoin de dysfonctionnement de l'aspirateur est allumé.	Quelque chose ne va pas.	Contacter le service clientèle.

# SPÉCIFICATIONS TECHNIQUES

DEEBOT	
Modèle	DDX14
Courant nominal d'entrée	20 V === 2A
Temps de charge	environ 4,5 h
Modèle de station	CH2367
Courant nominal d'entrée	220-240V ~ 50-60Hz
Sortie nominale pour le DEEBOT	20 V === 2A
Puissance nominale pour l'aspirateur	18V === 1 A
Courant nominal d'entrée (chargement)	0,5A
Alimentation (vidage)	1000W
Puissance (patin de lavage à l'eau chaude)	1650W
ASPIRATEUR À MAIN	
Modèle	FM2320
Courant nominal d'entrée	18V === 1 A
Capacité du bac à poussière	0.3L
Temps de charge	4 ~ 5 h
Autonomie maximum pour une charge	≈60 min

La puissance de sortie du module sans fil est inférieure à 100 mW.

**Remarque :** Ces spécifications techniques peuvent être modifiées à des fins d'amélioration continue.

Découvrez d'autres accessoires sur <https://www.ecovacs.com/global>.

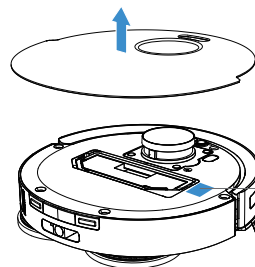

**Veillez utiliser la caméra mobile pour scanner le code QR et obtenir le guide de l'utilisateur.**

## **ISTRUZIONI IMPORTANTI DI SICUREZZA**

### **ISTRUZIONI IMPORTANTI DI SICUREZZA**

Quando si usa un elettrodomestico, è necessario seguire delle precauzioni di base, tra cui:

#### **LEGGERE TUTTE LE ISTRUZIONI PRIMA DI UTILIZZARE**

#### **L'APPARECCHIO**

#### **CONSERVARE QUESTE ISTRUZIONI**

1. Questo apparecchio può essere usato da bambini di almeno 8 anni e da persone con capacità fisiche, sensoriali o mentali ridotte o da persone che non ne conoscano il corretto utilizzo purché supervisionate o formate sull'uso sicuro dell'apparecchio e in grado di comprenderne gli eventuali rischi correlati. I bambini non devono giocare con l'apparecchio. La pulizia e la manutenzione non devono essere effettuate da bambini non supervisionati.
2. Sgombrare l'area da pulire. Togliere dal pavimento cavi di alimentazione e piccoli oggetti che potrebbero intralciare l'apparecchio. Piegare le frange dei tappeti

sotto agli stessi e sollevare dal pavimento oggetti come tende e tovaglie.

3. In caso di possibilità di caduta nell'area da pulire, ad esempio a causa di scalini, è necessario impostare l'apparecchio in modo che possa rilevare i gradini senza cadere. Potrebbe essere necessario posizionare delle barriere fisiche sul bordo per evitare la caduta del robot. Assicurarsi che la barriera fisica non rappresenti un rischio di inciampo per le persone.
4. Utilizzare l'apparecchio solo come descritto nel presente manuale. Utilizzare solo accessori consigliati o venduti dal produttore.
5. Assicurarsi che il voltaggio della fonte di alimentazione corrisponda a quello indicato sulla stazione di ricarica.
6. SOLO per uso domestico INTERNO. Non utilizzare l'apparecchio in esterni o in ambienti commerciali o industriali.
7. Non utilizzare senza aver installato la vaschetta raccogli polvere e i filtri.
8. Non utilizzare l'apparecchio in un'area con candele accese o oggetti fragili.
9. Tenere capelli, vestiti, dita e qualsiasi parte del corpo lontano dalle aperture e dalle parti mobili dell'apparecchio.
10. Non utilizzare l'apparecchio in una stanza in

- cui sta dormendo un neonato o un bambino.
11. Non utilizzare l'apparecchio su superfici bagnate o con acqua stagnante.
  12. Non consentire all'apparecchio di raccogliere oggetti grandi come pietre, grossi pezzi di carta o oggetti che potrebbero ostruirlo.
  13. Non utilizzare l'apparecchio per raccogliere materiali infiammabili o combustibili come benzina, toner per stampanti o fotocopiatrici, né utilizzarlo in aree dove questi potrebbero essere presenti.
  14. Non utilizzare l'apparecchio per raccogliere materiali incandescenti o che emettono fumo, come sigarette, fiammiferi, cenere ardente, o qualsiasi cosa che potrebbe provocare un incendio.
  15. Non infilare oggetti nella presa di aspirazione. Non utilizzare l'apparecchio se la presa di aspirazione è ostruita. Mantenere la presa libera da polvere, garze, capelli o qualsiasi cosa che potrebbe ridurre il flusso d'aria.
  16. In caso di danneggiamento del cavo di alimentazione, sarà necessario sostituirlo presso il produttore o tramite il servizio clienti per evitare rischi.
  17. La batteria al litio adatta a CH2367 è di max. 8 celle, tensione nominale max. CC 14,4 V, capacità nominale 5.800 mAh. È necessario rimuovere e smaltire la batteria secondo le leggi e le normative vigenti, prima dello smaltimento dell'apparecchio.
  18. Posizionare su OFF il tasto di accensione prima di pulire o effettuare operazioni di manutenzione sull'apparecchio.
  19. Smaltire le batterie usate secondo le leggi e le normative vigenti.
  20. Non incenerire l'apparecchio anche nel caso in cui sia molto danneggiato. Le batterie potrebbero esplodere e provocare un incendio.
  21. Utilizzare l'apparecchio secondo le indicazioni fornite nel presente Manuale d'istruzioni. Ecovacs Home Service Robotics non potrà essere ritenuta responsabile di eventuali danni o infortuni causati da un utilizzo inappropriato.
  22. Il robot contiene batterie sostituibili solo da persone competenti. Per sostituire la batteria del robot, contattare l'assistenza clienti.
  23. Assicurarsi che il voltaggio della fonte di alimentazione corrisponda a quello indicato sulla stazione OMNI.
  24. Utilizzare solo le batterie ricaricabili originali e la stazione OMNI del produttore in dotazione con l'apparecchio. Non è consentito l'utilizzo di batterie non ricaricabili.
  25. Fare attenzione a non danneggiare il cavo di alimentazione. Non tirare o trascinare l'apparecchio o la stazione OMNI dal cavo

- di alimentazione, non utilizzare il cavo di alimentazione come maniglia, non chiudere il cavo di alimentazione in una porta e non strusciare il cavo di alimentazione su bordi o spigoli affilati. Non far passare l'apparecchio sopra il cavo di alimentazione. Tenere il cavo di alimentazione lontano da superfici calde.
26. Non utilizzare la stazione OMNI, se danneggiata. Non provare a riparare l'alimentatore e non utilizzarlo in caso di danni o malfunzionamenti.
  27. Non utilizzare l'apparecchio con prese o cavi di alimentazione danneggiati. Non utilizzare l'apparecchio o la stazione OMNI se non funzionano correttamente, in caso di caduta, se sono stati lasciati all'esterno o se sono venuti a contatto con acqua. In questi casi, sarà necessaria la riparazione da parte del produttore o tramite il servizio clienti per evitare rischi.
  28. È necessario rimuovere la spina dalla presa di corrente prima di pulire o effettuare operazioni di manutenzione sulla stazione OMNI.
  29. Rimuovere l'apparecchio dalla stazione OMNI e posizionare su OFF il tasto di accensione prima di rimuovere la batteria per lo smaltimento dell'apparecchio.
  30. Scollegare la stazione OMNI dalla presa

di corrente in caso di mancato utilizzo prolungato.

31. Se il robot non viene utilizzato per lungo tempo, spegnerlo per conservarlo e scollegare la stazione OMNI.
32. **AVVERTENZA:** aggiungere acqua pulita solo nel serbatoio pulito.
- 33. AVVERTENZA:** per ricaricare la batteria, utilizzare solo l'unità di alimentazione rimovibile CH2367 fornita con l'apparecchio.

Per soddisfare i requisiti in materia di esposizione RF, è consigliabile mantenere una distanza di almeno 20 cm tra il dispositivo e le persone durante il funzionamento dell'apparecchio.

Per garantire la conformità, non è consigliato il funzionamento a distanze ravvicinate. L'antenna utilizzata per questo trasmettitore non deve essere impiegata in combinazione con altre antenne o trasmettitori.

### **Aggiornamento del dispositivo**

In genere, alcuni dispositivi vengono aggiornati ogni due mesi, ma l'intervallo non è sempre così specifico.

Alcuni dispositivi, soprattutto quelli in vendita più di tre anni fa, verranno aggiornati solo se viene individuata e corretta una vulnerabilità critica.

	Attenzione: superficie calda
	Trasformatore isolante di sicurezza anti cortocircuito
	Alimentatore a commutazione
	Solo per uso in interni
	Corrente continua
	Corrente alternata
	Questo prodotto è conforme alle direttive CE applicabili.
	Prima di ricaricare, leggere le istruzioni.
	Polarità della porta di ricarica
	Fusibile miniaturizzato a tempo ritardato

La sorveglianza a distanza è destinata all'uso privato assoluto di luoghi non pubblici e privati ai soli fini di auto-protezione e controllo individuale. In caso di utilizzo, tenere presente gli obblighi legali locali basati sulla protezione dei dati. Non è consentita alcuna sorveglianza di luoghi pubblici, in particolare con intento clandestino e/o da parte del datore di lavoro senza giustificabili ragioni. Tale uso non giustificato è a rischio e responsabilità dell'utente.

## Dichiarazione di conformità dell'Unione europea Informazioni per gli utenti sullo smaltimento dei rifiuti di apparecchiature elettriche ed elettroniche



Questo simbolo sul prodotto o sulla sua confezione indica che i prodotti elettrici ed elettronici utilizzati non devono essere smaltiti insieme ai rifiuti urbani indifferenziati. Per un corretto trattamento, è responsabilità dell'utente smaltire i rifiuti di queste apparecchiature organizzando la restituzione ai punti di raccolta designati.

Lo smaltimento corretto di questo prodotto consentirà di risparmiare risorse preziose e prevenire potenziali effetti negativi sulla salute umana e sull'ambiente, che potrebbero altrimenti scaturire da una gestione inadeguata dei rifiuti. Per restituire il dispositivo usato, utilizzare i sistemi di restituzione e raccolta o contattare gratuitamente il rivenditore presso il quale è stato acquistato il prodotto; contattare l'autorità locale per ulteriori dettagli sul punto di raccolta più vicino.

In caso di smaltimento non corretto di tali rifiuti, la legislazione nazionale vigente prevede l'applicazione di sanzioni.

## Informazioni per gli utenti sullo smaltimento delle batterie usate



Questo simbolo indica che le batterie e gli accumulatori, al termine del loro ciclo di vita, non devono essere smaltiti insieme ai rifiuti urbani indifferenziati. La partecipazione dell'utente è una parte importante dell'impegno volto a ridurre al minimo l'impatto delle batterie e degli accumulatori sull'ambiente e sulla salute. Per un corretto riciclaggio, è possibile restituire gratuitamente questo prodotto, le batterie o gli accumulatori al proprio fornitore o a un punto di raccolta designato. Lo smaltimento corretto di questo prodotto consentirà di risparmiare risorse preziose e prevenire potenziali effetti negativi sulla salute umana e sull'ambiente, che potrebbero altrimenti scaturire da una gestione inadeguata dei rifiuti. In caso di smaltimento non corretto di tali rifiuti, la legislazione nazionale vigente prevede l'applicazione di sanzioni.

Esistono sistemi di raccolta separati per batterie e accumulatori usati.

Smaltire correttamente le batterie e gli accumulatori presso il centro di raccolta/riciclaggio dei rifiuti locale.

## **Direttiva sulla restrizione dell'uso di determinate sostanze pericolose (RoHS)**

Ecovacs Home Service Robotics Co., Ltd. dichiara che l'intero prodotto, inclusi i componenti (cavi, fili e così via), soddisfa i requisiti della direttiva RoHS 2011/65/UE e Direttiva delegata (UE) 2015/863 della Commissione recante modifica sulla restrizione dell'uso di determinate sostanze pericolose nelle apparecchiature elettriche ed elettroniche ("riformulazione RoHS" o "RoHS 2.0").

## **Direttiva sulle apparecchiature radio**

Ecovacs Home Service Robotics Co., Ltd. dichiara che il prodotto elencato in questa sezione è conforme ai requisiti essenziali e ad altre disposizioni correlate della Direttiva 2014/53/UE sulle apparecchiature radio.

## **Rappresentante autorizzato per l'Europa:**



ECOVACS Europe GmbH  
Holzstrasse 2 | D-40221 Düsseldorf | Germania

Ecovacs Home Service Robotics Co., Ltd. dichiara che il prodotto è conforme ai requisiti essenziali e ad altre disposizioni correlate della Direttiva RoHS 2011/65/UE e Direttiva delegata (UE) 2015/863 della Commissione recante modifica, della Direttiva 2014/53/UE sulle apparecchiature radio. La dichiarazione di conformità può essere consultata al seguente indirizzo: <https://www.ecovacs.com/global/compliance>.



## Contenuto della confezione

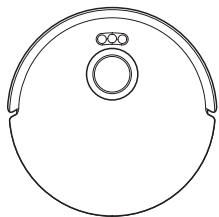

Robot

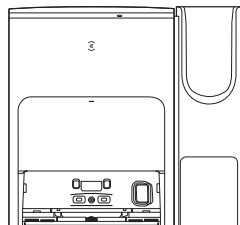

Stazione OMNI

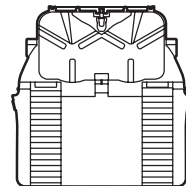

Base

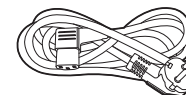

Cavo di alimentazione

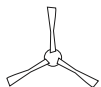

Spazzola laterale

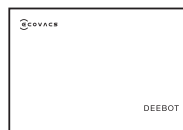

Manuale d'istruzioni

## Aspirapolvere manuale

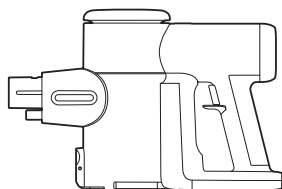

Unità principale

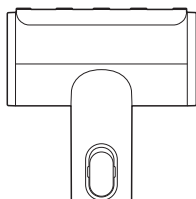

Mini spazzola motorizzata



Spazzola  
piatta



Attrezzo per  
fughe

## Componenti opzionali

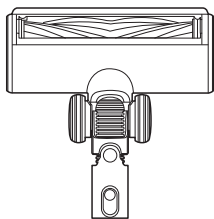

Spazzola motorizzata ZeroTangle



Tubo di prolunga

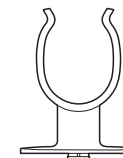

Supporto

### Nota:

\* La spazzola motorizzata ZeroTangle, il tubo di prolunga e il supporto sono componenti opzionali. Se si desidera effettuare acquisti, accedere all'app ECOVACS HOME o a <https://www.ecovacs.com/global>.

\* Le figure e le illustrazioni sono solo per riferimento e potrebbero differire dal reale aspetto del prodotto. Il design e le specifiche del prodotto sono soggetti a modifiche senza preavviso.

# DISEGNO DEL PRODOTTO

## Robot

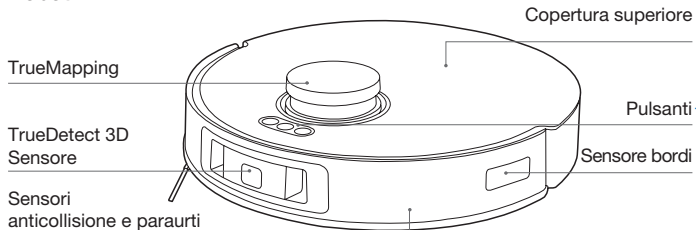

### Pulsanti



Premere brevemente: Uscita/Ritorno alla Stazione



Premere brevemente: Avvio/Pausa/Continua      Pressione lunga: Accensione/Spengimento



Premere brevemente: Inizio/Fine Pulizia circoscritta      Pressione lunga: Chiusura bambini

### Tasto RESET

**Ripristino delle impostazioni predefinite:** tenere premuto il tasto RESET per 5 secondi.

Dopo l'emissione di un messaggio vocale, seguirà un segnale acustico di avvio e le impostazioni predefinite del robot verranno ripristinate.

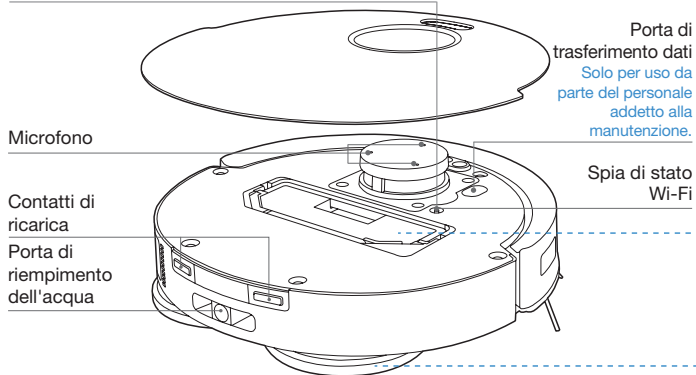

## Vista inferiore

Sensori anticaduta

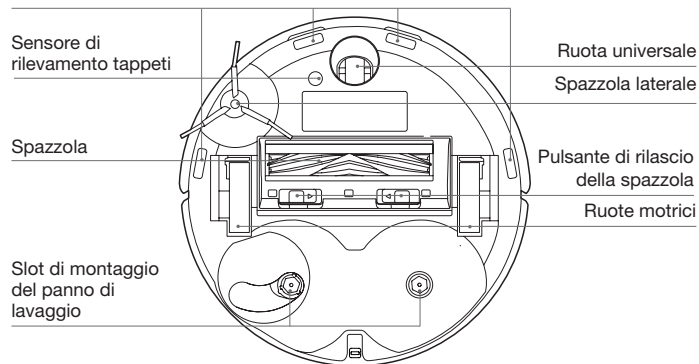

## Vaschetta raccogli polvere

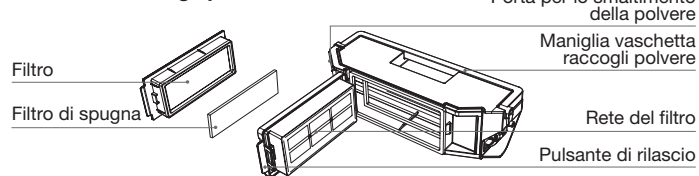

## Composizione panno di lavaggio

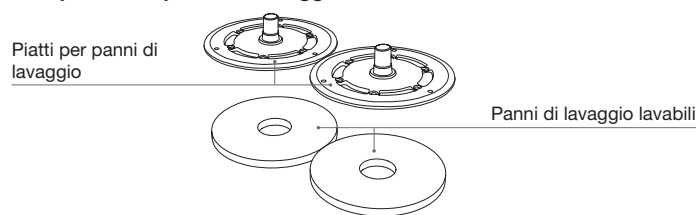

## Stazione OMNI

### Nota:

\* Rosso lampeggiante: Controllare la causa nell'app ECOVACS HOME.

\* Se DEEBOT non si ricarica, pulire i contatti di ricarica con un panno pulito e asciutto.

Copertura superiore

Serbatoio dell'acqua pulita

Serbatoio dell'acqua sporca

Aspirapolvere manuale

Pulsante sulla stazione

Pressione breve : Avvio/Pausa

Premere a lungo per 3 s:

Autopulizia

Fare doppio clic su: Svuotamento automatico aspirapolvere

Contenitore di raccolta della polvere

Contatti di ricarica

Spia

Bianco brillante: Standby/ in funzione

Rosso lampeggiante: Malfunzionamento

Disattivato: Interruzione di corrente/modalità di sospensione

Scatola per la conservazione di spazzole

Lavabo

## Stazione (posteriore)

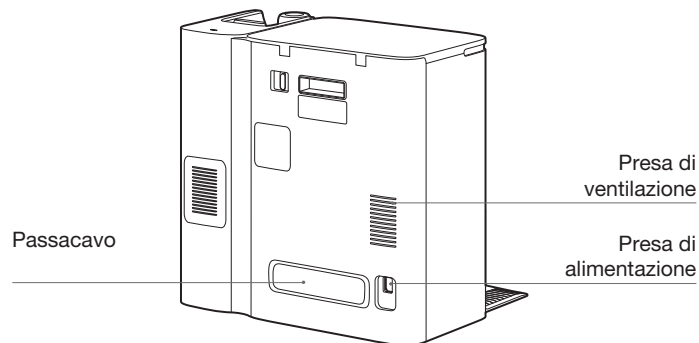

## Sacchetto della polvere

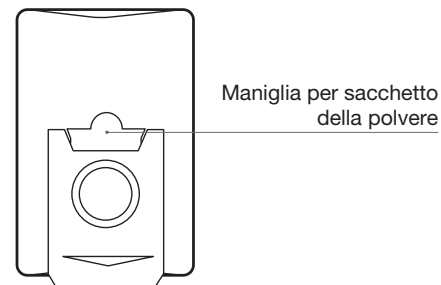

## Aspirapolvere manuale

Livello della  
batteria

Modalità  
silenziosa/MAX

Filtro HEPA

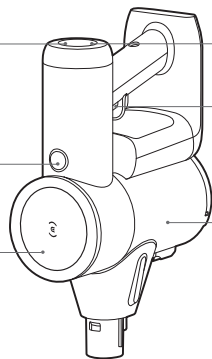

Spia di  
malfunzionamento

Pulsante di  
accensione

Cassetta di raccolta  
della polvere

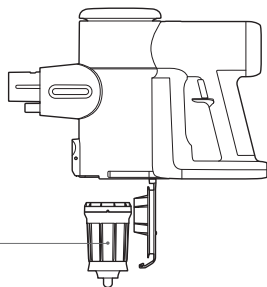

Filtro a rete

## Mini spazzola motorizzata

Rullo della  
spazzola

Spazzola piatta

Pulsante di rilascio

Pulsante di  
prolunga

Attrezzo per fughe

Pulsante di rilascio

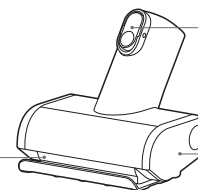

Pulsante di rilascio

Copertura del rullo

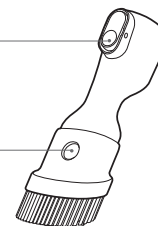

# Spazzola motorizzata ZeroTangle

Pulsante di rilascio

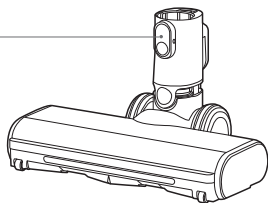

Tubo di prolunga

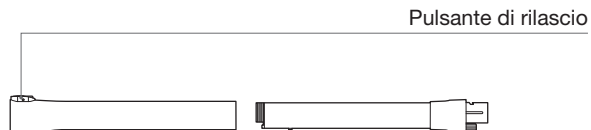

Supporto

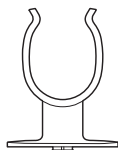

## SENSORI

Nome	Descrizione della funzione
Sensore di distanza TrueMapping	Utilizzando il principio della triangolazione, che prevede l'emissione e la ricezione di raggi laser riflessi dagli oggetti circostanti, attraverso gli algoritmi è possibile calcolare con precisione le informazioni di misurazione della distanza tra il DEEBOT e gli oggetti vicini. Quando il DEEBOT si sposta all'interno di un determinato ambiente, le posizioni degli oggetti circostanti vengono determinate per creare una mappa spaziale dell'ambiente circostante. L'intervallo di misurazione è 8 metri.
Microfono	Attraverso la vibrazione del diaframma nell'aria prodotta dalla voce umana è possibile eseguire registrazioni vocali e chiedere a DEEBOT di completare l'attività assegnata tramite comando vocale. Attivazione effettiva di 8 m
Sensore TrueDetect 3D	Il sensore a luce strutturata 3D TrueDetect esegue la scansione dell'oggetto con un laser lineare e acquisisce le immagini con una fotocamera monoculare, quindi genera le coordinate tridimensionali dell'oggetto attraverso algoritmi di immagine per identificare le dimensioni dell'oggetto. La distanza di rilevamento è di 0,35 m.
Sensore anticaduta	Grazie al raggio a infrarossi, che rileva la distanza tra la base di DEEBOT e il pavimento attraverso il sensore a infrarossi posto nella parte inferiore, DEEBOT non avanza quando rileva scale davanti o se la distanza identificata supera quella preimpostata (sistema anticaduta). La distanza di attivazione è di 60 mm
Sensore di rilevamento tappeti	La differenza di energia del segnale eco a ultrasuoni su diverse superfici viene utilizzata per identificare il materiale del pavimento e aiutare DEEBOT a regolare automaticamente la strategia di pulizia. Frequenza di azionamento 290 kHz.
Sensore anticollisione	Quando il segnale trasmesso è bloccato da un ostacolo, il ricevitore del segnale non sarà in grado di ricevere il segnale. In base a questo principio, DEEBOT eviterà gli ostacoli in rotta di collisione.
Sensore bordi	Con la misurazione della distanza ToF, DEEBOT è in grado di rilevare la distanza tra se stesso e gli oggetti sul lato destro. In presenza di una parete o di un ostacolo sul lato destro, DEEBOT esegue la pulizia dei bordi per evitare punti mancanti o collisioni.

## NOTE PRIMA DELLA PULIZIA

Mettere gli arredi, come le sedie, al loro posto prima di pulire la zona desiderata.

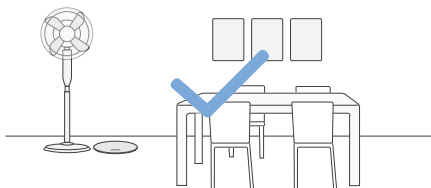

Potrebbe essere necessario posizionare alcune barriere sul bordo del dislivello per evitare la caduta del robot.

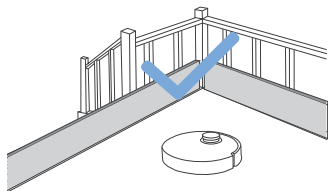

Durante il primo utilizzo, accertarsi che tutte le porte della stanza siano aperte per consentire a DEEBOT di esplorare tutta l'abitazione.

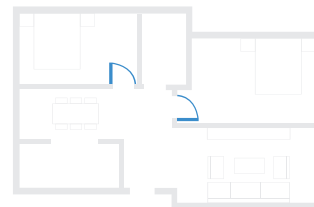

Per migliorare l'efficienza della pulizia, rimuovere dal pavimento oggetti quali cavi, panni, ciabatte eccetera.



Ripiegare i bordi dei tappeti con nappe prima di utilizzare il prodotto in loro prossimità.



Non sostare in spazi ristretti, ad esempio i corridoi, e assicurarsi che il sensore di distanza TrueMapping non sia bloccato.

## ASPIRAPOLVERE MANUALE

Prima di utilizzare l'apparecchio per la prima volta, caricarlo per 4-5 ore in un luogo in cui la temperatura ambiente sia compresa tra 4 °C e 40 °C.

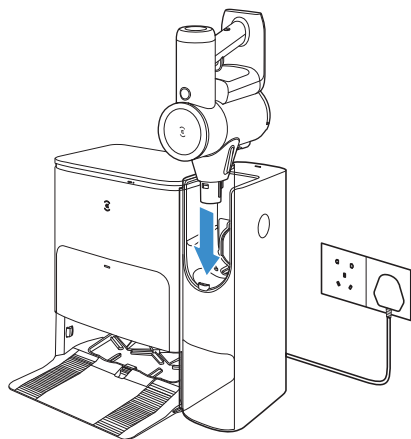

### Nota:

- Durante periodi prolungati di inutilizzo, riporre l'apparecchio in un luogo fresco e asciutto. Assicurarsi che la batteria sia completamente carica ogni 3 mesi.
- Non esporre l'apparecchio alla luce del sole o a temperature di congelamento. Intervallo di temperatura consigliato: 4 °C ~40 °C.

## AVVIO RAPIDO

Prima dell'uso, rimuovere tutti i materiali di protezione.

### Installazione

Il suono di un clic indica la corretta installazione.

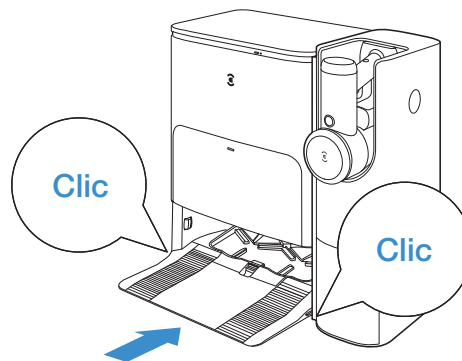
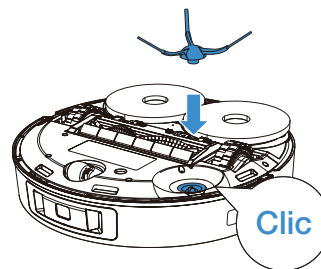



Ruotare in senso antiorario per installare il supporto per la spazzola motorizzata ZeroTangle.

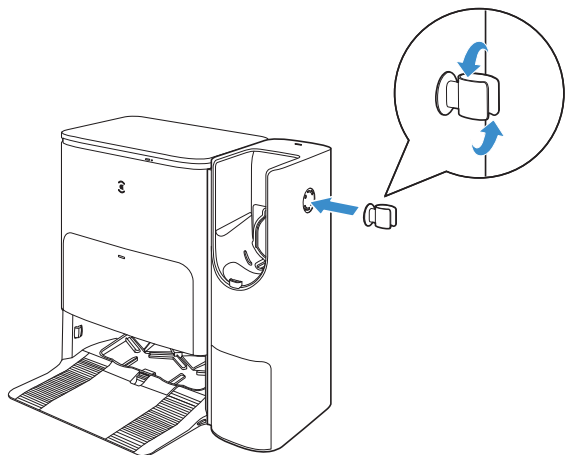

Selezionare un accessorio e collegarlo all'apparecchio prima dell'uso.

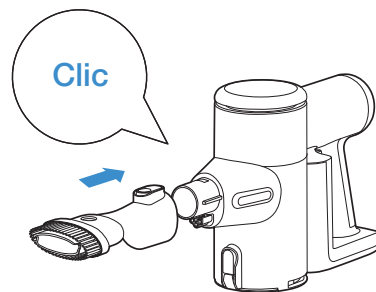

Premere il pulsante di rilascio per scollegare.

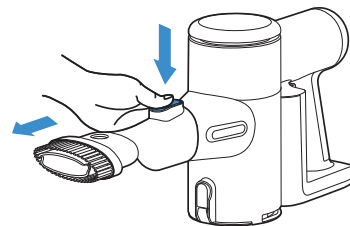

## RICARICA

Montare la stazione

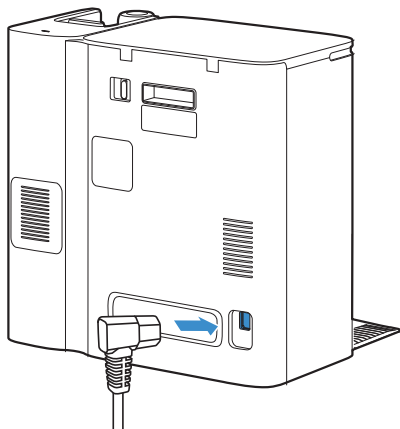

## Posizionare la stazione

Tenere l'area intorno alla stazione libera da oggetti, soprattutto quelli con superfici riflettenti.

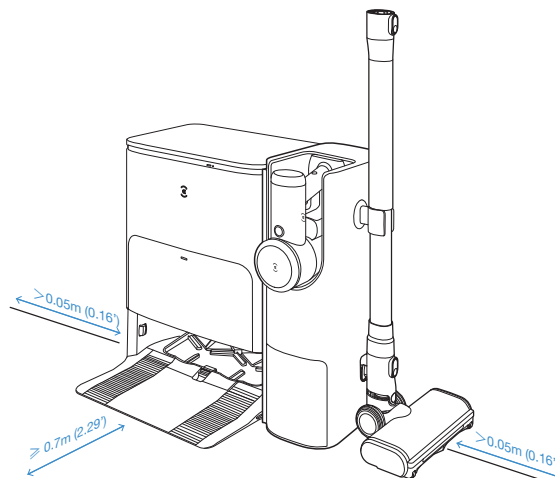

Nota:

- Se sono presenti oggetti riflettenti come specchi e battiscopa vicino alla stazione, questi dovrebbero essere coperti per 14 cm a partire dal basso.
- Non esporre la stazione alla luce diretta del sole.
- Posizionare la stazione su un pavimento duro per utilizzare tutte le funzioni del robot.
- Posizionare la stazione in un luogo con un forte segnale Wi-Fi.

## Aggiungere acqua al serbatoio dell'acqua pulita

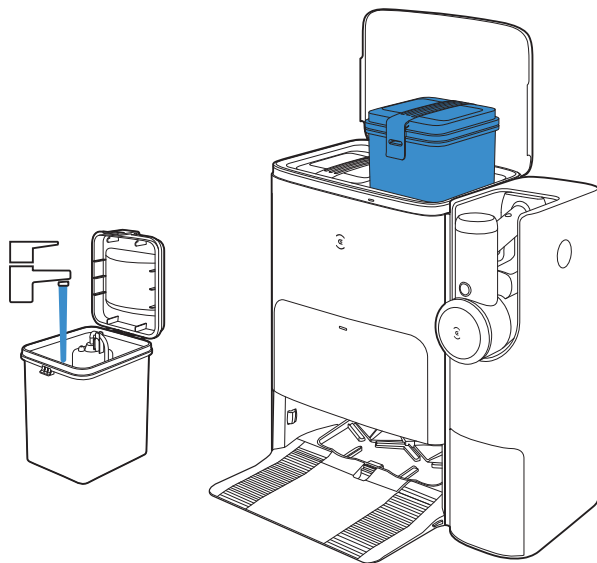

Nota: si consiglia di utilizzare la soluzione di lavaggio ECOVACS DEEBOT (venduta separatamente). L'uso di un'altra soluzione detergente può causare lo slittamento di DEEBOT, il blocco del serbatoio dell'acqua e altri problemi.

## SCARICARE L'APP ECOVACS HOME

Per sfruttare tutte le funzioni disponibili, si consiglia di controllare DEEBOT tramite l'app ECOVACS HOME.

1. Eseguire la scansione del codice QR sotto la copertura superiore per scaricare l'applicazione.

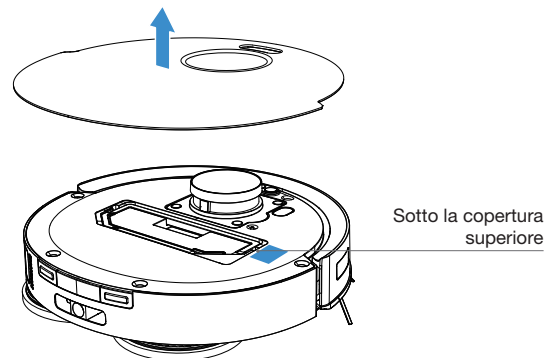

2. Cercare ECOVACS HOME per scaricare l'app.



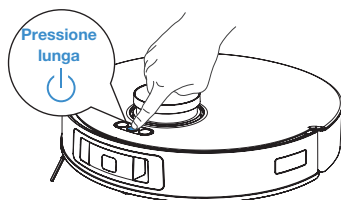

## Accendere DEEBOT

Tenere premuto  per 3 secondi, attendere la riproduzione della musica di avvio, a indicare che DEEBOT si è acceso.



## CONNETTERE DEEBOT ALL'APP

### 1. Tramite Bluetooth:

Attivare DEEBOT e il Bluetooth del telefono cellulare. Consentire all'applicazione di ottenere l'autorizzazione Bluetooth del telefono cellulare. Toccare  per eseguire la scansione del codice QR su DEEBOT o toccare  nell'app per trovare DEEBOT nelle vicinanze.

### 2. Tramite Wi-Fi:

È inoltre possibile scegliere di collegare DEEBOT all'app tramite altri metodi, in base alle istruzioni visualizzate sulla pagina dell'app.

**Nota:** selezionare il metodo di connessione appropriato.

#### Requisiti della rete Wi-Fi:

- Si sta utilizzando una rete mista a 2,4 GHz o 2,4/5 GHz.
- Il router supporta i protocolli 802.11b/g/n e IPv4.
- Non utilizzare una VPN (Virtual Private Network) o un server proxy.
- Non utilizzare una rete nascosta.
- WPA e WPA2 utilizzano la crittografia TKIP, PSK, AES/CCMP.
- WEP EAP (Enterprise Authentication Protocol) non è supportato.
- Utilizzare i canali Wi-Fi 1-11 in Nord America e i canali 1-13 al di fuori del Nord America (fare riferimento all'agenzia di regolamentazione locale).
- Se si utilizza un extender/ripetitore di rete, il nome di rete (SSID) e la password corrispondono alla rete primaria.
- Attivare WPA2 sul router.

#### Spia Wi-Fi

	La spia bianca lampeggia lentamente	Connessione in corso
	La luce bianca lampeggia velocemente	Disconnessione dalla rete Wi-Fi
	Luce bianca fissa	Connesso alla rete Wi-Fi

Tenere presente che la realizzazione di funzioni intelligenti come l'avvio remoto, l'interazione vocale, le impostazioni di visualizzazione e controllo delle mappe 2D/3D e la pulizia personalizzata (a seconda dei diversi prodotti) richiede agli utenti di scaricare e utilizzare l'app ECOVACS HOME, che viene costantemente aggiornata. L'utente deve accettare la nostra Informativa sulla privacy e il

nostro Contratto per l'utente prima di poter elaborare alcune delle informazioni necessarie e di base e consentire l'utilizzo del prodotto. Se non accetta la nostra Informativa sulla privacy e il nostro Contratto per l'utente, alcune delle suddette funzioni intelligenti non possono essere realizzate tramite l'app ECOVACS HOME, ma è comunque possibile utilizzare le funzioni di base di questo prodotto per il funzionamento manuale.

## Ricarica di DEEBOT

Premere brevemente  per richiamare DEEBOT e accedere alla stazione per la ricarica.

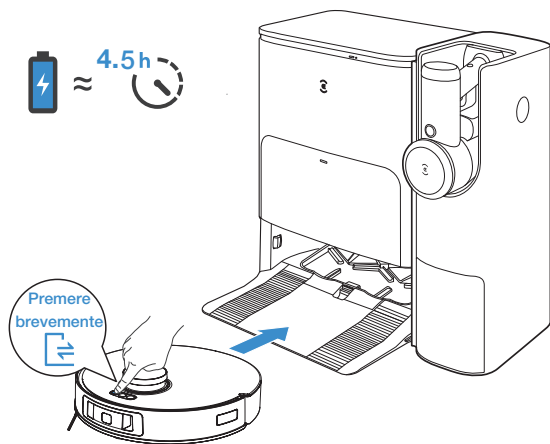

**Nota:** una volta che DEEBOT entra nella stazione, attendere circa 5 secondi per ascoltare il messaggio vocale "Associazione riuscita".

## FUNZIONAMENTO DI DEEBOT

Il DEEBOT creerà una mappa durante la prima pulizia. Quando si crea una mappa per la prima volta, seguire DEEBOT per assisterlo in caso di problemi.

Ad esempio, DEEBOT potrebbe rimanere incastrato sotto i mobili. Fare riferimento alle seguenti soluzioni:

1. Sollevare i mobili bassi, se possibile;
2. Coprire la parte inferiore dei mobili;
3. Impostare le barriere virtuali tramite l'app.

Premere brevemente  per iniziare. Per la prima pulizia, assicurarsi che DEEBOT sia completamente carico.

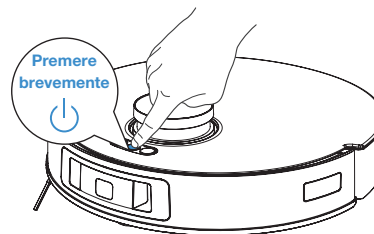



**Nota:** quando DEEBOT non sta pulendo, è consigliabile tenerlo acceso e in carica.

### Nota:



1. Non rimuovere frequentemente i panni di lavaggio lavabili.
2. Non graffiare i piatti per panni di lavaggio con uno straccio o altri oggetti.
3. Quando l'app ECOVACS HOME richiede la sostituzione del panno, sostituirlo per tempo. Altri accessori sono disponibili sull'app ECOVACS HOME o sul sito <https://www.ecovacs.com/global>.

## Inserita

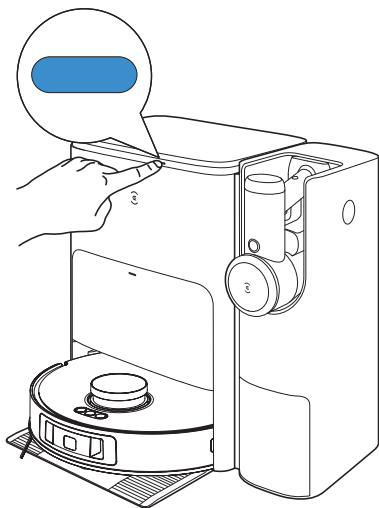
Premere brevemente  per iniziare la pulizia. Premere a lungo  per pulire automaticamente la stazione. Fare doppio clic su  per avviare l'operazione di svuotamento automatico dell'aspirapolvere.



## Utilizzo dell'aspirapolvere manuale

1. Premere  per attivare l'aspirazione. Premere di nuovo per spegnere l'apparecchio. Quando l'aspirapolvere è in funzione, tenere premuto  per 10 secondi per spegnere l'apparecchio.

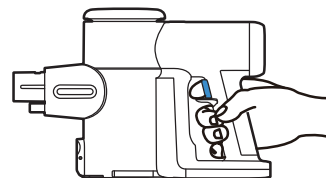

2. Per impostazione predefinita, l'apparecchio si avvia in modalità MAX. Premere il pulsante  per passare dalla modalità MAX a quella silenziosa e viceversa.

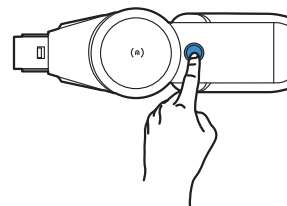

### Nota:

- La cassetta di raccolta della polvere con svuotamento automatico è supportata.
- In modalità silenziosa, il tempo di esecuzione è di circa 60 minuti. Quando si utilizza la potenza massima, il tempo di funzionamento è di circa 15 minuti.
- Una ricarica completa richiede circa 4-5 ore.
- Posizionare l'aspirapolvere sulla stazione. La stazione inizia a caricarsi, mentre viene attivato anche lo svuotamento automatico.

## MANUTENZIONE REGOLARE

Per garantire il funzionamento ottimale di DEEBOT, eseguire le operazioni di manutenzione e sostituzione dei componenti con le seguenti frequenze:

Parte robot	Frequenza di manutenzione	Frequenza di sostituzione
Panno di lavaggio lavabile	/	Ogni 1-2 mesi
Spazzola laterale	Ogni 2 settimane	Ogni 3-6 mesi
Spazzola in gomma galleggiante	Una volta a settimana	Ogni 6-12 mesi
Filtro	Una volta a settimana	Ogni 3-6 mesi
Sensore TrueDetect 3D Ruota universale Sensori anticaduta Paraurti Contatti di ricarica TrueMapping	Circa 1 mese	/
Serbatoio dell'acqua pulita	Ogni 3 mesi	/
Serbatoio dell'acqua sporca	Una volta al mese	/
Contenitore di raccolta della polvere	Una volta a settimana	/
Inserita	Una volta a settimana	/
Filtro a rete	Ogni 6 mesi	/
Filtro HEPA	Ogni 6 mesi	Ogni 24 mesi

Prima di eseguire operazioni di pulizia e manutenzione su DEEBOT, spegnere il robot e scollegare la stazione.

**Nota:** ECOVACS produce diverse parti e accessori di ricambio. Contattare l'assistenza clienti per ulteriori informazioni sulle parti di sostituzione.

# MANUTENZIONE DELLA VASCHETTA RACCOGLI POLVERE E DEL FILTRO

1

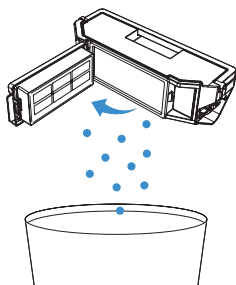

2

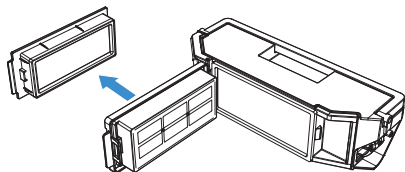

3

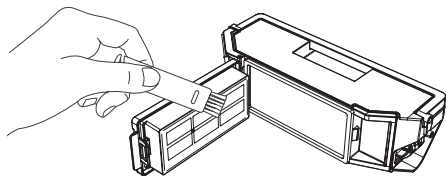

**Nota:** Gli strumenti di manutenzione non sono inclusi. Pulire con la propria spazzola o con strumenti simili che si hanno in casa.

4

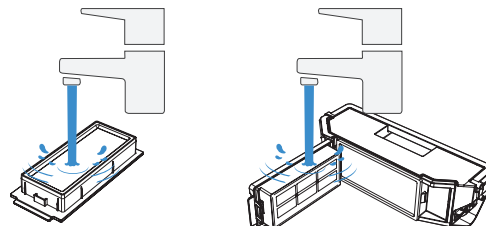

**Nota:**

- Sciacquare il filtro con acqua come mostrato sopra.
- Non inserire le dita né utilizzare una spazzola per pulire il filtro.

5

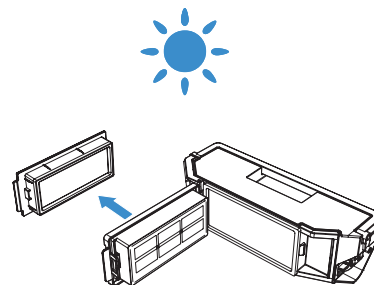

**Nota:** Asciugare completamente il filtro prima dell'uso.

Altri accessori sull'app ECOVACS HOME o sul sito <https://www.ecovacs.com/global>.



# MANUTENZIONE DELLA SPAZZOLA IN GOMMA GALLEGGIANTE E DELLA SPAZZOLA LATERALE

## 1 Spazzola in gomma galleggiante

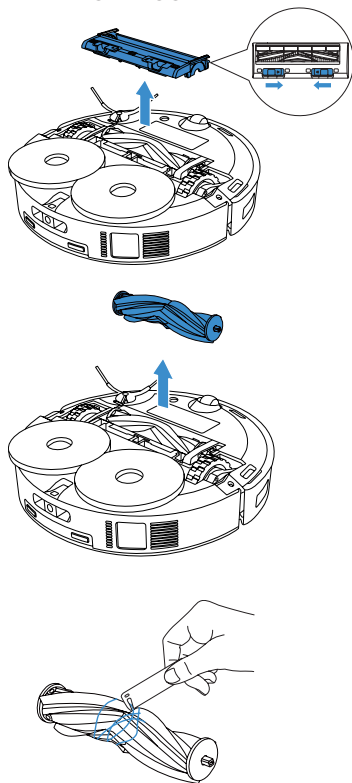

## 2 Spazzola laterale

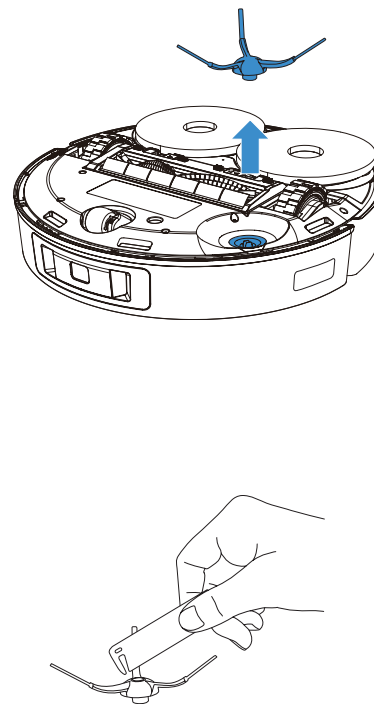

**Nota:** Gli strumenti di manutenzione non sono inclusi. Pulire con la propria spazzola o con strumenti simili che si hanno in casa.

## MANUTENZIONE DEGLI ALTRI COMPONENTI

**Nota:** Pulire i componenti con un panno pulito e asciutto. Evitare l'uso di spray o detersivi.

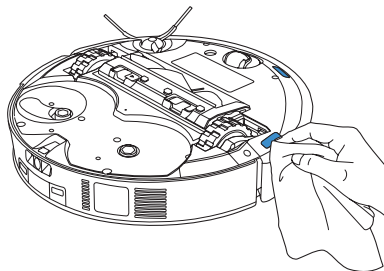
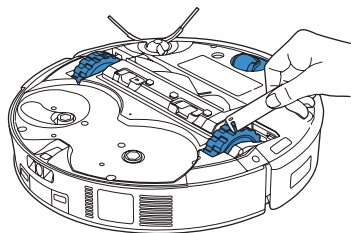
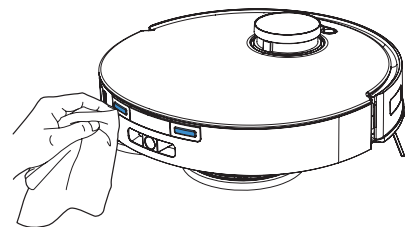
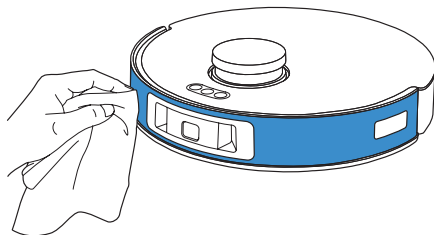
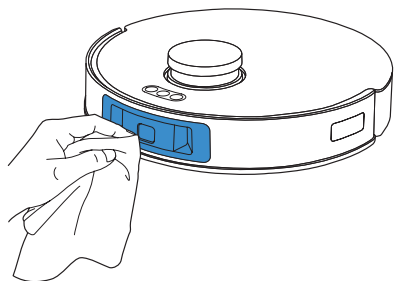

**Nota:** Gli strumenti di manutenzione non sono inclusi. Pulire con la propria spazzola o con strumenti simili che si hanno in casa.

# MANUTENZIONE DELLA STAZIONE

## Nota:

- Non attivare la funzione di pulizia automatica quando DEEBOT è in funzione.
- Se è rimasta acqua sporca nel lavabo, la stazione svuoterà l'acqua dopo una pressione prolungata. Premere a lungo  per avviare la pulizia automatica.

- 1** Premere a lungo  per ordinare a DEEBOT di uscire dalla stazione

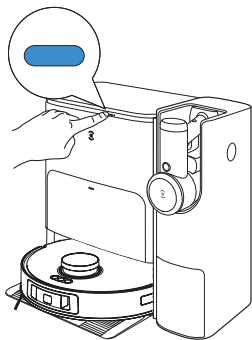

- 2** Pulire il lavabo

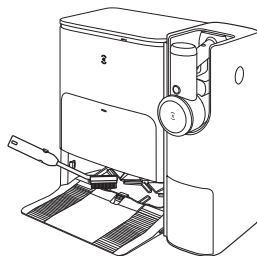

- 3** La stazione scarica automaticamente l'acqua dal lavabo

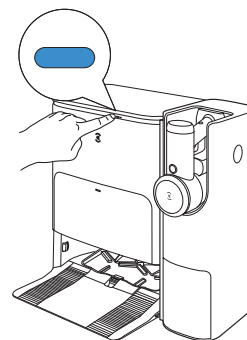

- 4** Svuotare il serbatoio dell'acqua sporca

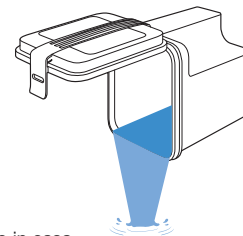

**Nota:** Gli strumenti di manutenzione non sono inclusi. Pulire con la propria spazzola o con strumenti simili che si hanno in casa.

# MANUTENZIONE DEL LAVABO

## 1 Estrarre il vassoio rimovibile e il filtro base per lavarli

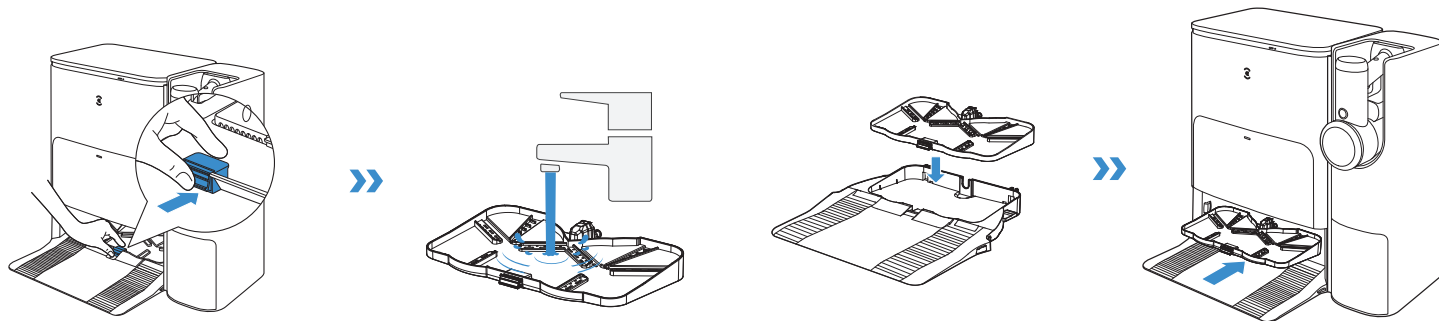

## 2 Installare

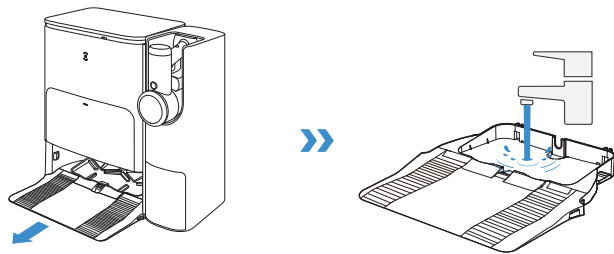

**Nota:** installare correttamente il lavabo per evitare malfunzionamenti.

# MANUTENZIONE DEL SACCHETTO DELLA POLVERE

## 1 Rimuovere il sacchetto della polvere

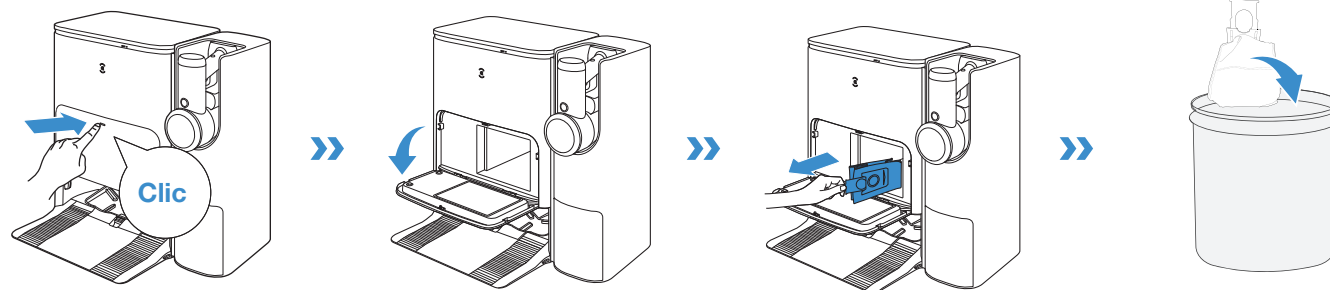

Tenere l'impugnatura per estrarre il sacchetto della polvere, che può impedire efficacemente la fuoriuscita di polvere.

## 2 Pulire il contenitore di raccolta della polvere con un panno asciutto e inserire un nuovo sacchetto

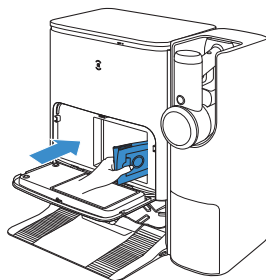

## 3 Chiudere il contenitore di raccolta della polvere

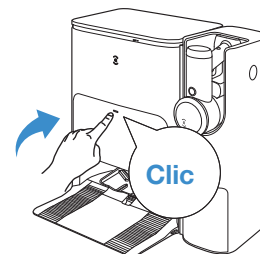

**Nota:** Dispiegare il sacchetto della polvere nuovo.

## CONSERVAZIONE

Caricare completamente e spegnere DEEBOT prima di riparlo. Ricaricarlo ogni mese e mezzo per evitare che la batteria si scarichi eccessivamente.

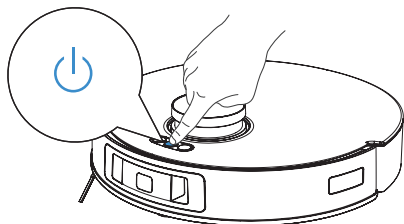

### Nota:

- Non è possibile caricare DEEBOT quando l'alimentazione è spenta.
- Se la batteria è eccessivamente scarica o non viene utilizzata per un lungo periodo di tempo, DEEBOT potrebbe non venire caricato. Contattare ECOVACS per assistenza. Non smontare da soli.

## CASSETTA DI RACCOLTA DELLA POLVERE E FILTRO A RETE

1 Premere il pulsante di sgancio sul lato della cassetta di raccolta della polvere per aprire lo sportellino. Rimuovere il filtro a rete. Non capovolgere l'apparecchio durante la rimozione o l'installazione del filtro a rete per evitare che la polvere entri nel motore.

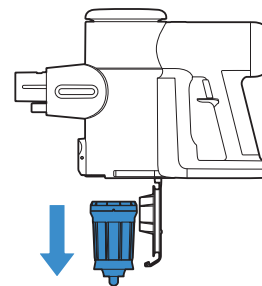
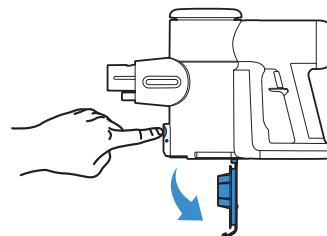

- 2** Pulire la cassetta di raccolta della polvere con un panno pulito e morbido. Il filtro a rete può essere lavato sotto acqua corrente fredda.

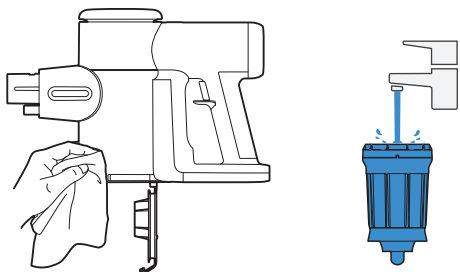

- 3** Il filtro a rete deve essere completamente asciutto prima della reinstallazione. Coprire l'aletta. Il suono di un clic indica la corretta installazione.

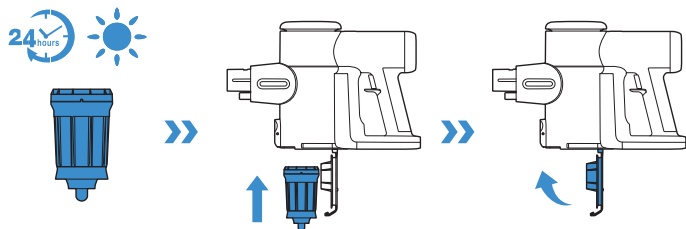

**Nota:** non lavare la cassetta di raccolta della polvere con acqua.

## FILTRO HEPA

- 1** Estrarre il filtro HEPA per pulirlo. Non utilizzate l'apparecchio senza aver prima installato il filtro HEPA.

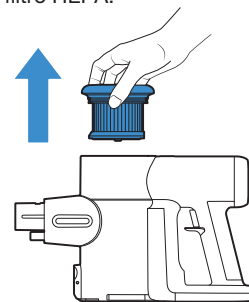

- 2** Il filtro HEPA può essere lavato sotto acqua corrente e deve essere completamente asciutto prima della reinstallazione.

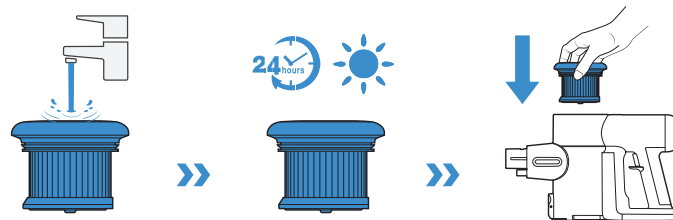

## MINI SPAZZOLA MOTORIZZATA

**1** Pulire la superficie con un panno morbido e pulito.

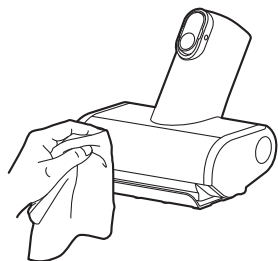

**2** Premere la copertura del rullo verso il basso. Estrarre il rullo della spazzola.

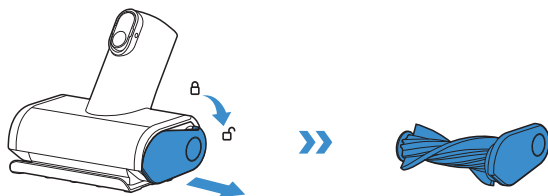

**3** Rimuovere i detriti avvolti intorno al rullo con un utensile.

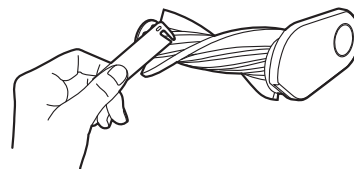

**4** Reinscrivere completamente il rullo della spazzola inclinandolo e spingerlo verso l'alto finché non scatta in posizione.

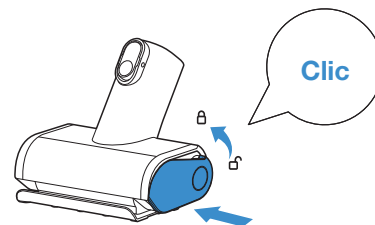



## SPAZZOLA MOTORIZZATA ZEROTANGLE

Con l'apparecchio spento, spostare l'interruttore per aprire la copertura del rullo della spazzola e ruotarla in senso antiorario per estrarre il rullo.

Rimuovere i detriti avvolti intorno al rullo con.

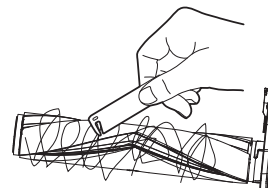
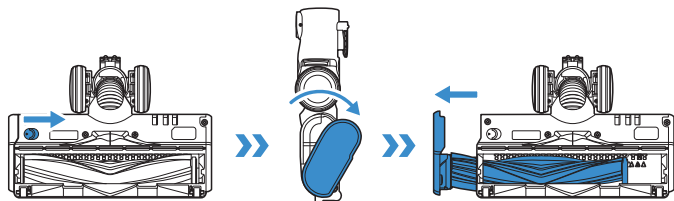

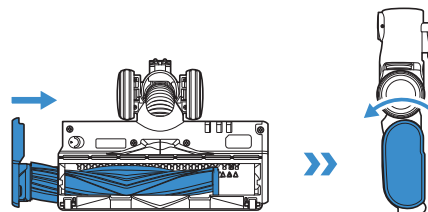
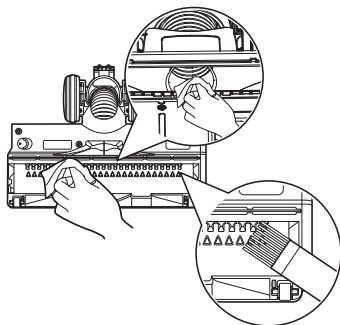

Dopo aver rimosso il rullo della spazza, pulire delicatamente la finestra della spazzola, la bocca di aspirazione e la fila di denti in plastica.

Reinserire il rullo della spazzola nella finestra e ruotare la copertura del rullo in senso antiorario fino a quando non scatta in posizione.



## RISOLUZIONE DEI PROBLEMI

N.	Malfunzionamento	Possibili cause	Soluzioni
1	Impossibile connettere DEEBOT all'app ECOVACS HOME.	Nome utente o password della rete Wi-Fi domestica errato.	Inserire il nome utente e la password corretti della rete Wi-Fi domestica.
		DEEBOT non si trova nel raggio di copertura del segnale Wi-Fi domestico.	Verificare che DEEBOT si trovi nel raggio di copertura del segnale Wi-Fi domestico. Cercare di rimanere il più vicino possibile al segnale Wi-Fi.
		DEEBOT non è nello stato di configurazione.	Premere il pulsante di ripristino per collegare DEEBOT al telefono tramite Bluetooth. Se la procedura non funziona, premere il pulsante di ripristino e  per connettersi tramite l'app ECOVACS HOME.
		App non corretta installata.	Scaricare e installare l'app ECOVACS HOME.
		Nessuna connessione Wi-Fi domestica presente nell'elenco Wi-Fi.	1. Verificare se il nome Wi-Fi contiene caratteri speciali. Non utilizzare caratteri speciali come !@#&¥%/\ 2. Non utilizzare una rete da 5 Ghz.
2	La mappa è persa.	La mappa può andare persa se si sposta DEEBOT durante la pulizia.	Spostare DEEBOT di fronte alla stazione per recuperare la mappa. Trovare la mappa ripristinata in Gestione mappa e toccare "Usa questa mappa" per recuperarla. È possibile bloccare la mappa nell'app ECOVACS HOME. Se il problema persiste dopo aver provato le soluzioni precedenti, riavviare la mappatura.
3	Impossibile creare la mappa dei mobili sull'applicazione.	Spostare DEEBOT durante la pulizia potrebbe causare la perdita della mappa.	Durante la pulizia, non spostare DEEBOT.
		La pulizia automatica non è completa.	Assicurarsi che DEEBOT torni automaticamente alla stazione dopo la pulizia.
4	La spazzola laterale di DEEBOT si sgancia durante l'uso.	La spazzola laterale non è installata correttamente.	Assicurarsi che le spazzola laterale sia in posizione durante l'installazione.

N.	Malfunzionamento	Possibili cause	Soluzioni
5	Nessun segnale trovato. Impossibile tornare alla stazione.	La stazione non è posizionata correttamente.	Posizionare correttamente la stazione secondo le istruzioni riportate in <a href="#">[Ricarica di DEEBOT]</a> .
		La stazione non è alimentata o è stata spostata manualmente.	Verificare che la stazione sia collegata all'alimentazione. Non spostare manualmente la stazione.
		DEEBOT non inizia la pulizia dalla stazione.	Si consiglia di iniziare la pulizia con DEEBOT dalla stazione.
		Il percorso di ricarica è bloccato. Ad esempio, la porta della stanza con la stazione è chiusa.	Tenere il percorso di ricarica sgombro.
6	DEEBOT torna alla stazione prima di aver completato la pulizia.	La stanza è grande e DEEBOT deve tornare a ricaricarsi.	Abilitare Pulizia continua. Per ulteriori dettagli, seguire le istruzioni sull'app.
		DEEBOT non è in grado di raggiungere alcune zone bloccate da mobili o barriere.	Mettere gli arredi e gli oggetti piccoli al loro posto prima di pulire la zona desiderata.
7	Impossibile caricare DEEBOT.	DEEBOT non è acceso.	Accendere DEEBOT.
		I contatti di ricarica di DEEBOT non sono collegati ai contatti della stazione.	Assicurarsi che i contatti di ricarica del robot siano collegati ai contatti della stazione e che  lampeggi. Verificare se i contatti di ricarica di DEEBOT e la stazione sono sporchi. Pulire queste parti secondo le istruzioni riportate in <a href="#">[Manutenzione]</a> .
		La stazione non è collegata a una fonte di alimentazione.	Assicurarsi che la stazione sia collegata all'alimentazione.
8	Il funzionamento è molto rumoroso durante la pulizia.	La spazzola laterale e la spazzola in gomma galleggiante sono impigliate. La vaschetta raccogli polvere e il filtro sono bloccati.	Si consiglia di pulire regolarmente la spazzola laterale, la spazzola in gomma galleggiante, la vaschetta raccogli polvere, il filtro, ecc.
		DEEBOT sta operando in modalità max.	Passare alla modalità standard.
9	DEEBOT si blocca durante il funzionamento e si ferma.	DEEBOT è incastrato su un oggetto sul pavimento (cavi elettrici, tende, frange di tappeti, ecc.).	DEEBOT proverà a districarsi in vari modi. Qualora non dovesse riuscirci, rimuovere manualmente gli ostacoli e riavviarlo.
		DEEBOT potrebbe rimanere bloccato sotto i mobili con un ingresso di altezza simile.	Posizionare una barriera fisica o impostarne una virtuale nell'app ECOVACS HOME.
		DEEBOT è bloccato in un'area stretta.	Riordinare la casa. In alternativa, impostare una barriera fisica. In alternativa, impostare una barriera virtuale tramite l'app ECOVACS HOME.

N.	Malfunzionamento	Possibili cause	Soluzioni
10	Quando DEEBOT è in funzione, si riscontrano i seguenti problemi: percorso di pulizia non ordinato, deviazione dal percorso di pulizia, pulizia ripetuta o piccole aree da pulire mancate. Se c'è un'area ampia che non è stata temporaneamente pulita, DEEBOT la recupererà in modo indipendente. A volte, DEEBOT entra nuovamente in una stanza pulita, non per ripetere la pulizia, ma per trovare eventuali aree mancanti.	Oggetti quali fili e ciabatte posizionati a terra bloccano DEEBOT.	Prima della pulizia, riordinare gli oggetti sparsi a terra come fili e ciabatte. Se manca un'area, DEEBOT pulirà l'area mancante automaticamente, quindi non interferire (ad esempio spostare DEEBOT o bloccare il suo percorso).
		È possibile che le ruote motrici scivolino a terra quando DEEBOT sale i gradini, supera soglie e porte, influenzando in tal modo la sua valutazione dell'ambiente interno.	Si consiglia di chiudere la porta di quest'area e di pulire l'area separatamente. Dopo la pulizia, DEEBOT torna al punto di partenza. L'utilizzo è sicuro.
		Funziona su pavimenti appena cerati e lucidati o su piastrelle lisce, riducendo l'attrito tra le ruote motrici e il pavimento.	Attendere che la cera si asciughi prima di pulire.
		A causa dei diversi ambienti domestici, alcune aree non possono essere pulite.	Liberare l'ambiente domestico per assicurarsi che DEEBOT possa entrare per la pulizia.
		Il sensore di distanza TrueMapping è sporco o bloccato da corpi estranei.	Pulire il sensore di distanza TrueMapping con un panno morbido pulito o rimuovere eventuali corpi estranei.

N.	Malfunzionamento	Possibili cause	Soluzioni
11	Dopo il ritorno alla stazione, la vaschetta raccogli polvere non viene svuotata.	La funzione di svuotamento automatico non è stata attivata nell'app ECOVACS HOME.	Attivare la funzione di svuotamento automatico nell'app ECOVACS HOME.
		Il sacchetto della polvere non è installato nella stazione.	Installare l'apposito sacchetto e chiudere il contenitore di raccolta della polvere.
		Lo spostamento manuale di DEEBOT nella stazione potrebbe non attivare la funzione di svuotamento automatico.	Si consiglia di lasciare che DEEBOT torni alla stazione da solo. Non spostare manualmente l'apparecchio.
		In modalità Non disturbare, DEEBOT non svuota la polvere dopo il ritorno alla stazione.	Annullare la modalità Non disturbare nell'app ECOVACS HOME o avviare manualmente lo svuotamento della polvere.
		La stazione rileva una diminuzione dell'efficienza dello svuotamento.	Sostituire il sacchetto della polvere secondo quanto indicato nella sezione <a href="#">[Manutenzione]</a> e chiudere il contenitore di raccolta della polvere. Se il sacchetto della polvere non è pieno alla richiesta di sostituzione dall'app, è possibile reinserirlo.
Se si sono escluse le possibili cause indicate sopra, i componenti della stazione potrebbero presentare anomalie.	Si prega di contattare il servizio clienti per ricevere assistenza.		
12	Impossibile svuotare la vaschetta raccogli polvere.	La stazione rileva una diminuzione dell'efficienza dello svuotamento.	Sostituire il sacchetto della polvere secondo quanto indicato nella sezione <a href="#">[Manutenzione]</a> e chiudere il contenitore di raccolta della polvere. Se il sacchetto della polvere non è pieno alla richiesta di sostituzione dall'app, è possibile reinserirlo.
		L'uscita della vaschetta raccogli polvere è bloccata da corpi estranei.	Rimuovere la vaschetta raccogli polvere e pulire i corpi estranei presenti sull'uscita.
13	Il lato interno del contenitore di raccolta della polvere è sporco.	Le particelle fini vengono assorbite all'interno del contenitore di raccolta della polvere attraverso l'apposito sacchetto.	Pulire il lato interno del contenitore di raccolta della polvere.
		Il sacchetto della polvere è rotto.	Controllare il sacchetto della polvere. Sostituirlo.

N.	Malfunzionamento	Possibili cause	Soluzioni
14	Durante il funzionamento si verificano perdite di polvere.	L'uscita della vaschetta raccogli polvere è bloccata da corpi estranei.	Rimuovere la vaschetta raccogli polvere e pulire i corpi estranei presenti sull'uscita.
15	Il piatto del panno di lavaggio non riesce a ruotare.	Il piatto del panno di lavaggio è bloccato da corpi estranei.	Rimuovere i corpi estranei.
		Piastra per panno di pulizia non installata correttamente.	Installare correttamente la piastra del panno di pulizia. Il suono di un clic indica la corretta installazione.
16	DEEBOT non risponde all'istruzione della stazione.	DEEBOT non è nella stazione.	Assicurarsi che DEEBOT sia nella stazione.
17	Ruote motrici bloccate.	Le ruote motrici sono bloccate da corpi estranei.	Ruotare e premere le ruote motrici per verificare che non vi siano corpi estranei avvolti o bloccati. Se sono presenti corpi estranei, rimuoverli in tempo. Se il problema persiste, contattare il Servizio clienti.
18	Quando l'acqua nel lavabo è piena e non può essere scaricata, il report vocale segnala che il lavabo è pieno.	Il serbatoio dell'acqua sporca non è installato correttamente.	Picchiettare il serbatoio dell'acqua sporca per verificare che sia installato correttamente.
		I tappi sigillanti nel serbatoio dell'acqua sporca non sono installati correttamente.	Verificare che i tappi sigillanti siano installati correttamente.
		La stazione non riesce a scaricare normalmente l'acqua.	Toccare due volte  per vedere se la stazione è in grado di prelevare correttamente l'acqua. Se l'acqua viene prelevata correttamente, asciugare il sensore di fuoriuscita dell'acqua del lavabo. Se la stazione non riesce a prelevare l'acqua, verificare che non vi siano corpi estranei tra il serbatoio dell'acqua sporca e la stazione e pulire.
		La porta di aspirazione del lavabo è bloccata da un corpo estraneo.	Assicurarsi che non vi siano corpi estranei nella porta di aspirazione del lavabo.
		Il messaggio vocale rimane visualizzato dopo aver provato le soluzioni indicate sopra.	Scollegare e ricollegare la stazione. Se il problema persiste, contattare il Servizio clienti.

N.	Malfunzionamento	Possibili cause	Soluzioni
19	L'aspirapolvere non si accende.	Assenza di alimentazione.	Caricare la batteria.
		Protezione automatica contro il surriscaldamento.	Riavviare dopo il raffreddamento.
		L'apparecchio è bloccato (ovvero tubo, bocca di aspirazione o altre parti).	Controllare e rimuovere le ostruzioni.
20	Potenza di aspirazione dell'aspirapolvere debole.	La cassetta di raccolta della polvere e i filtri sono pieni.	Pulire la cassetta di raccolta della polvere e i filtri.
		L'apparecchio è bloccato (ovvero tubo, bocca di aspirazione o altre parti).	Rimuovere le ostruzioni.
		Nel rullo della spazzola ci sono peli o fibre impigliati.	Pulire il rullo della spazzola.
21	La batteria dell'aspirapolvere non si ricarica.	L'adattatore non è installato correttamente.	Reinserire l'adattatore correttamente.
		L'aspirapolvere non è posizionato correttamente sulla stazione.	Sollevare l'aspirapolvere e riposizionarlo sulla stazione.
22	Rumori anomali del motore dell'aspirapolvere.	L'apparecchio è bloccato (cioè tubo, bocca di aspirazione o altre parti).	Rimuovere le ostruzioni.
23	La spia di malfunzionamento dell'aspirapolvere è accesa.	Qualcosa non funziona correttamente.	Contattare l'assistenza clienti.

## SPECIFICHE TECNICHE

DEEBOT	
Modello	DDX14
Ingresso nominale	20 V === 2A
Tempo di ricarica	Circa 4,5 ore
Modello stazione	CH2367
Ingresso nominale	220 - 240 V ~ 50 - 60 Hz
Uscita nominale per DEEBOT	20 V === 2A
Potenza nominale per aspirapolvere	18V === 1 A
Corrente in ingresso nominale (ricarica)	0,5A
Potenza (svuotamento)	1000W
Potenza (mop per lavaggio in acqua calda)	1650W
ASPIRAPOLVERE MANUALE	
Modello	FM2320
Ingresso nominale	18V === 1 A
Capacità cassetta di raccolta della polvere	0,3 L
Tempo di ricarica	4 ~ 5 ore
Durata di funzionamento massima con una sola ricarica	≈60 min

La potenza di uscita del modulo wireless è inferiore a 100 mW.

**Nota:** le specifiche tecniche e di progettazione potrebbero variare a seguito dei miglioramenti continui sul prodotto.

Altri accessori su <https://www.ecovacs.com/global>.

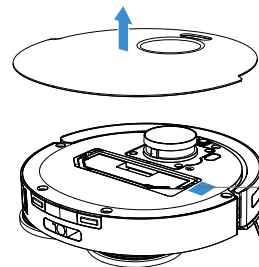

**Utilizzare la fotocamera del dispositivo mobile per eseguire la scansione del codice QR e ottenere la guida dell'utente.**



## **VIKTIGA SÄKERHETSINSTRUKTIONER**

### **VIKTIGA SÄKERHETSINSTRUKTIONER**

Vid användning av en elektrisk apparat ska grundläggande försiktighetsåtgärder alltid följas, däribland följande:

### **LÄS ALLA INSTRUKTIONER INNAN DU ANVÄNDER APPARATEN**

#### **SPARA DESSA INSTRUKTIONER**

1. Den här apparaten kan användas av barn från 8 år och personer med nedsatt fysisk, sensorisk eller mental förmåga eller som saknar erfarenhet och kunskap om de hålls under uppsikt eller har fått anvisningar om hur apparaten används på ett säkert sätt och förstår de risker som föreligger. Barn får inte leka med apparaten. Rengöring och användarunderhåll får inte utföras av barn utan tillsyn.
2. Rensa det område som ska rengöras. Ta bort strömsladdar och små föremål från golvet som apparaten kan trassla in sig i. Stoppa in mattlugg under mattan och lyft upp föremål som gardiner och dukar från golvet.

3. Om det t.ex. finns ett steg eller en trappa i rengöringsområdet ska du manövrera apparaten för att se till att den kan känna av avsatsen utan att falla över kanten. Du kan behöva placera en fysisk barriär vid kanten för att förhindra att enheten faller. Se till att den fysiska barriären inte utgör en snubbelrisk.
4. Använd endast på det sätt som beskrivs i den här handboken. Använd endast tillbehör som rekommenderas eller säljs av tillverkaren.
5. Kontrollera att strömkällans spänning överensstämmer med den spänning som är markerad på dockningsstationen.
6. ENDAST för hushållsbruk INOMHUS. Använd inte apparaten utomhus eller i kommersiella eller industriella miljöer.
7. Använd inte utan dammbehållare eller filter på plats.
8. Använd inte apparaten i områden där det finns tända ljus eller ömtåliga föremål.
9. Håll hår, löst sittande kläder, fingrar och alla kroppsdelar borta från öppningar och rörliga delar.
10. Använd inte apparaten i ett rum där en bebis eller ett barn sover.

11. Använd inte apparaten på våta ytor eller ytor med vattensamlingar.
12. Låt inte apparaten plocka upp stora föremål som stenar, stora pappersbitar eller andra föremål som kan täppa igen apparaten.
13. Använd inte apparaten för att plocka upp brandfarliga eller brännbara material som bensin, toner till skrivare eller kopiator, och använd den inte i områden där sådana kan finnas.
14. Använd inte apparaten för att plocka upp något som brinner eller ryker, t.ex. cigaretter, tändstickor, het aska eller annat som kan orsaka brand.
15. Placera inte föremål i suginloppet. Använd inte om suginloppet är blockerat. Håll luftinloppet fritt från damm, ludd, hår eller annat som kan minska luftflödet.
16. Om strömssladden skadas måste den bytas ut av tillverkaren eller dennes serviceombud för att undvika fara.
17. Den typ av litiumbatterier som lämpar sig för CH2367 är max. 8 celler, max. nominell spänning 14,4 V likström, nominell kapacitet 5 800 mAh. Batteriet måste tas bort och kasseras enligt lokala lagar och bestämmelser innan apparaten kasseras.
18. Stäng AV strömbrytaren innan du rengör eller underhåller apparaten.
19. Kassera använda batterier i enlighet med lokala lagar och bestämmelser.
20. Bränn inte apparaten även om den är allvarligt skadad. Batterierna kan explodera i en brand.
21. Apparaten måste användas i enlighet med anvisningarna i denna bruksanvisning. Ecovacs Home Service Robotics kan inte hållas ansvariga för eventuella skador eller personskador som orsakas av felaktig användning.
22. Roboten innehåller batterier som endast kan bytas ut av utbildade personer. Kontakta kundservice om du vill byta ut robotens batteri.
23. Kontrollera att strömkällans spänning överensstämmer med den spänning som är markerad på OMNI-stationen.
24. Använd endast det laddningsbara originalbatteriet och OMNI-stationen som medföljer apparaten från tillverkaren. Ej laddningsbara batterier är förbjudna.
25. Var försiktig så att du inte skadar

- strömssladden. Dra inte i och bär inte apparaten eller OMNI-stationen i strömssladden, använd inte strömssladden som handtag, stäng inte en dörr på strömssladden och dra inte strömssladden runt vassa kanter eller hörn. Kör inte apparaten över strömssladden. Håll strömssladden borta från varma ytor.
26. Använd inte OMNI-stationen om den är skadad. Strömförsörjningen får inte repareras och får inte användas längre om den är skadad eller defekt.
  27. Använd inte med skadad strömssladd eller skadat uttag. Använd inte apparaten eller OMNI-stationen om den inte fungerar som den ska, om den har tappats, skadats, lämnats utomhus eller kommit i kontakt med vatten. Den måste repareras av tillverkaren eller dess serviceombud för att undvika fara.
  28. Kontakten måste tas ut ur uttaget innan OMNI-stationen rengörs eller underhålls.
  29. Ta bort apparaten från OMNI-stationen och stäng AV strömbrytaren på apparaten innan du tar bort batteriet för kassering av

apparaten.

30. Koppla ur OMNI-stationen om den inte ska användas under en längre tid.
31. Om roboten inte ska användas under en längre tid stänger du AV den för förvaring och kopplar ur OMNI-stationen.
32. **VARNING:** Fyll endast på rent vatten i den rena tanken.
33. **VARNING:** Använd endast den löstagbara strömförsörjningsenhet CH2367 som medföljer apparaten för laddning av batteriet.

För att uppfylla kraven gällande RF-exponering ska ett avstånd på 20 cm eller mer upprätthållas mellan enheten och personer under användning av enheten.

För att säkerställa överensstämmelse rekommenderas inte användning närmare än detta avstånd. Den antenn som används till den här sändaren får inte placeras tillsammans med någon annan antenn eller sändare.

### **Enhetsuppdatering**

Vanligtvis uppdateras vissa enheter varannan månad, men inte alltid så exakt.

Vissa enheter, särskilt de som såldes för mer än

tre år sedan, uppdateras endast om en kritisk sårbarhet upptäcks och åtgärdas.

	Varning: Het yta
	Kortslutningssäker isoleringstransformator
	Strömbrytare för lägesval
	Endast för inomhusbruk
	Likström
	Växelström
	Denna produkt överensstämmer med gällande EG-direktiv.
	Läs anvisningarna innan laddning.
	Ladduttagets polaritet
	Miniatyrsmältsäkring med tidsfördröjning

Fjärrövervakning är endast avsedd för privat användning av icke-offentliga, privatägda platser för skydd och kontroll av enheten. Var medveten om lokala dataskyddsbaseade juridiska skyldigheter i händelse av användning. Ingen övervakning av offentliga platser, i synnerhet med dolda avsikter eller från arbetsgivarens sida utan motiverade skäl. Sådan omotiverad användning sker endast på användarens risk och ansvar.

## Europeiska unionens överensstämmelseförklaring Information om kassering av elektrisk och elektronisk utrustning



Denna symbol på produkten eller dess förpackning indikerar att använda elektriska och elektroniska produkter inte får blandas med osorterat kommunalt avfall. För korrekt hantering är det ditt ansvar att kassera din uttjänata utrustning genom att returnera den till därför avsedda samlingsplatser.

Genom att kassera den här produkten på rätt sätt kan du spara värdefulla resurser och förhindra eventuella negativa effekter på människors hälsa och på miljön som annars kan uppstå på grund av felaktig avfallshantering.

Om du vill returnera den använda enheten använder du system för retur och insamling eller kontaktar återförsäljaren där produkten köptes (kostnadsfritt). Kontakta kommunen för mer information om närmaste samlingsplats.

Straffavgifter kan tillämpas vid felaktig kassering av det här avfallet i enlighet med nationell lagstiftning.

## Information om kassering av förbrukade batterier



Den här symbolen betyder att batterier och ackumulatörer, i slutet av deras livslängd, inte får blandas med osorterat hushållsavfall. Ditt deltagande är en viktig del av arbetet med att minimera påverkan av batterier och ackumulatörer på miljön och på människors hälsa. För korrekt återvinning kan du returnera produkten eller de batterier eller ackumulatörer som den innehåller till din leverantör eller till en angiven samlingsplats, vilket är kostnadsfritt.

Genom att kassera den här produkten på rätt sätt kan du spara värdefulla resurser och förhindra eventuella negativa effekter på människors hälsa och på miljön som annars kan uppstå på grund av felaktig avfallshantering.

Straffavgifter kan tillämpas vid felaktig kassering av det här avfallet i enlighet med nationell lagstiftning. Det finns separata insamlingssystem för använda batterier och ackumulatörer.

Kassera batterierna och ackumulatörerna på rätt sätt på din lokala återvinningscentral.

## **Direktivet om begränsning av användning av vissa farliga ämnen i elektriska och elektroniska produkter (RoHS)**

Ecovacs Home Service Robotics Co., Ltd. förklarar härmed att hela produkten, inklusive delar (kablar, sladdar osv.), uppfyller kraven i RoHS-direktivet 2011/65/EU och kommissionens delegerade ändringsdirektiv (EU) 2015/863 om begränsning av användning av vissa farliga ämnen i elektrisk och elektronisk utrustning ("omarbetning av RoHS" eller "RoHS 2.0").

## **Radioutrustningsdirektivet**

Ecovacs Home Service Robotics Co., Ltd. försäkrar härmed att den produkt som anges i detta avsnitt uppfyller de grundläggande kraven och andra relevanta bestämmelser i direktiv 2014/53/EU om radioutrustning.

## **Auktoriserad representant i Europa:**



ECOVACS Europe GmbH  
Holzstrasse 2 | D-40221 Düsseldorf | Tyskland

Ecovacs Home Service Robotics Co., Ltd. intygar att produkten uppfyller de grundläggande kraven och andra relevanta bestämmelser i RoHS-direktivet 2011/65/EU, det kommissionsdelegerade tilläggsdirektivet (EU) 2015/863 och radioutrustningsdirektivet 2014/53/EU.

Försäkran om överensstämmelse finns på följande adress: <https://www.ecovacs.com/global/compliance>.

# Paketinnehåll

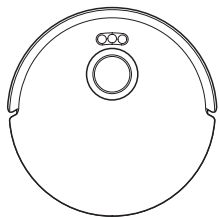

Robot

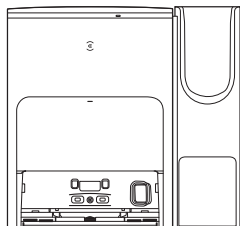

OMNI-station

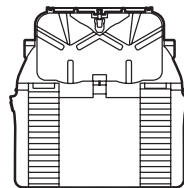

Bas

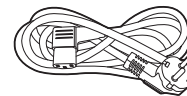

Nätsladd

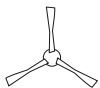

Sidborste



Användarhandbok

## Handdammsugare

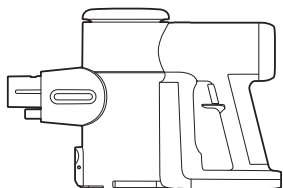

Huvudenhet

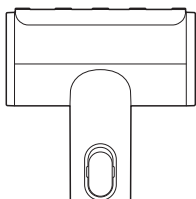

Minikraftborste



Platt borste



Sprickverktyg

## Valfria komponenter

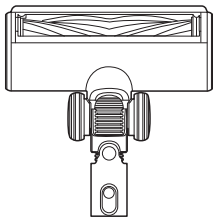

Antitrasselkraftborste



Förlängningsslang

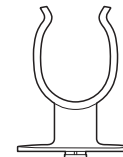

Hållare

### Obs!

\* Antitrasselkraftborsten, förlängningsslangen och hållaren är valfria komponenter. Om du vill köpa någon av dem använder du appen ECOVACS HOME eller går till <http://www.ecovacs.com/global>.

\* Bilder och illustrationer är endast avsedda som referens och kan skilja sig från produktens faktiska utseende. Produktens utformning och specifikationer kan ändras utan föregående meddelande.



# PRODUKTDIAGRAM

## Robot

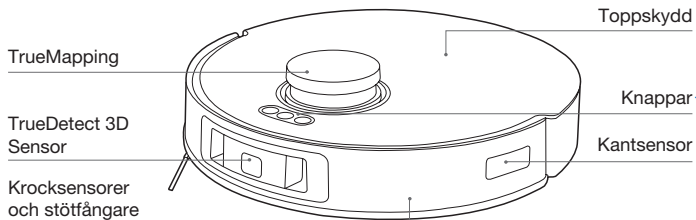

### Knappar

- Kort tryckning: Avsluta/återgå till stationen
- Kort tryckning: Starta/pausa/fortsätt      Lång tryckning: Ström på/ström av
- Kort tryckning: Starta/avsluta fläckläge      Lång tryckning: Barnlås

### Återställningsknapp

**Återställ till standardinställningar:** Tryck på och håll in den röda återställningsknappen i fem sekunder.  
När du hör röstmeddelandet spelas startmusiken och roboten återställs till standardinställningarna.

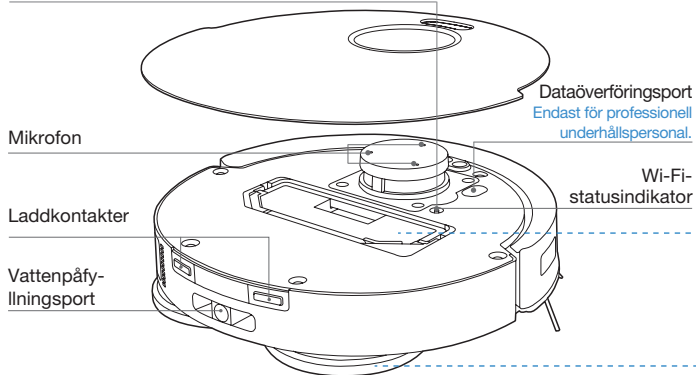

## Vy nerifrån

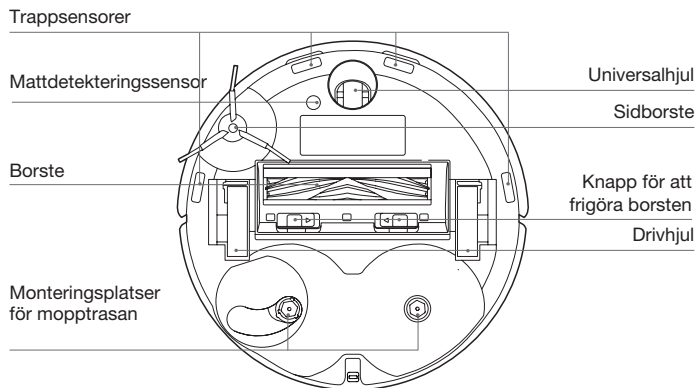

## Dammbehållare

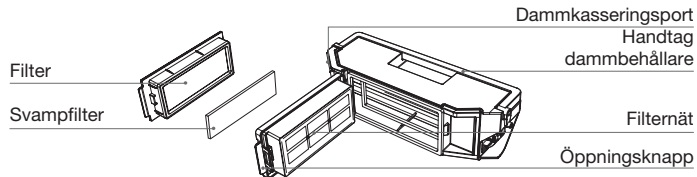

## Montering av mopptrasa

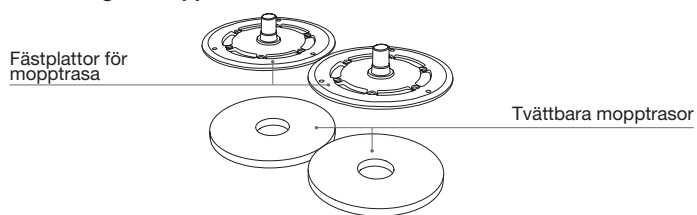

# OMNI-station

## Obs!

\* Om DEEBOT inte laddas ska du torka av laddkontaktarna med en ren och torr trasa.

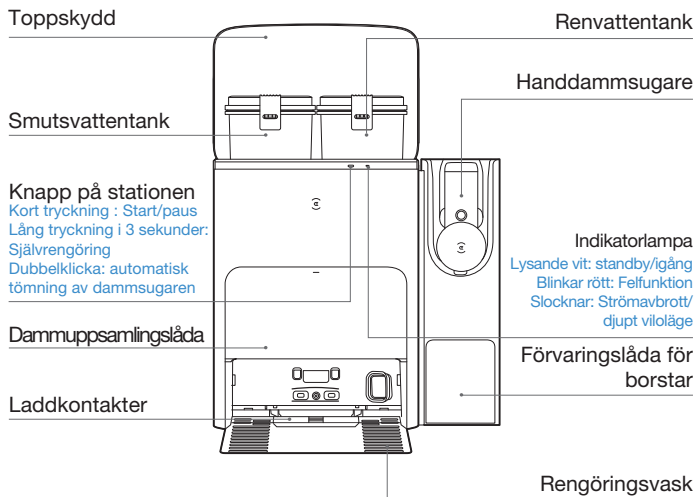

# Station (baksida)

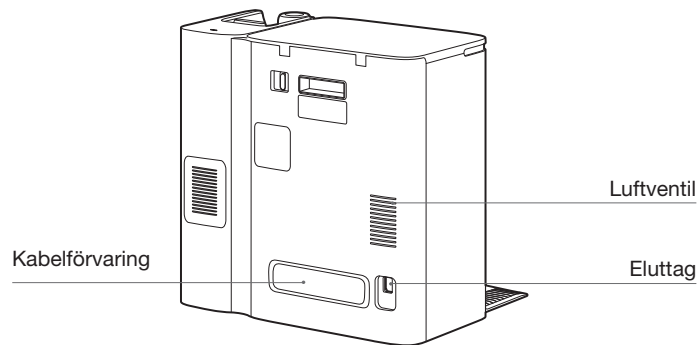

# Dammpåse

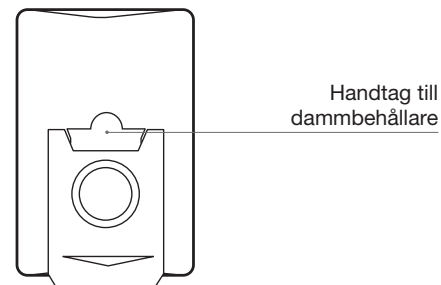

## Handdammsugare

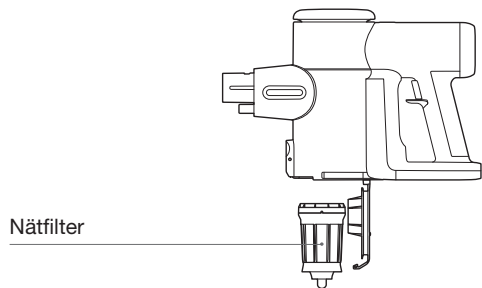
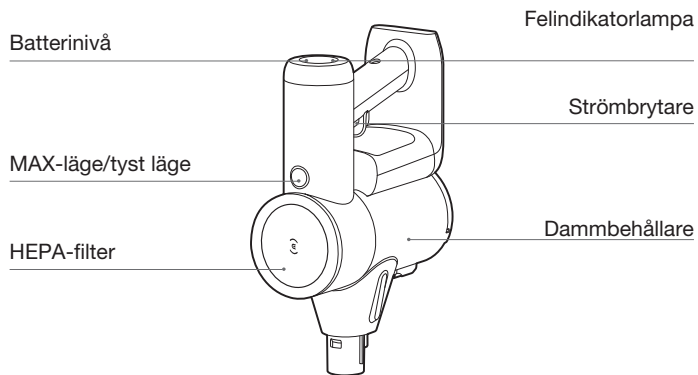

## Minikraftborste

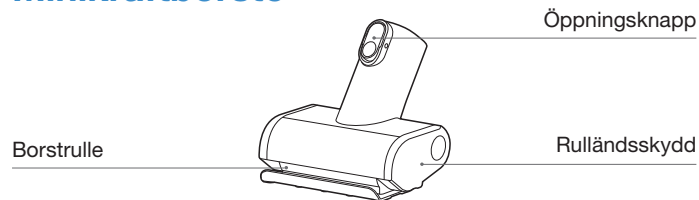

### Platt borste

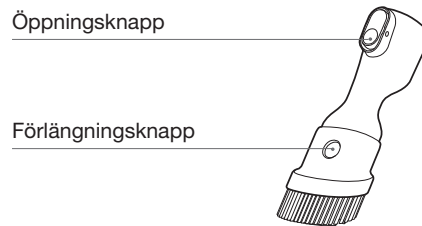

### Sprickverktyg

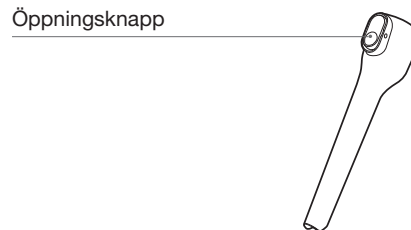

## Antitrasselkraftborste

Öppningsknapp

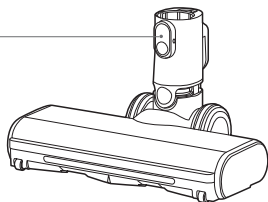

## Förlängnings slang



## Hållare

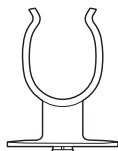

## SENSORER

Namn	Funktionsbeskrivning
TrueMapping-avståndssensor	Genom att använda principen för triangulering, som innefattar att sända och ta emot laserstrålar som reflekteras av omgivande objekt, kan exakt avståndsmätning information mellan DEEBOT och närliggande objekt beräknas genom algoritmer. När DEEBOT rör sig inom en viss miljö fastställs positionerna för omgivande objekt för att skapa en spatial karta över DEEBOT:s omgivning. Mätområdet är 8 meter.
Mikrofon	Mikrofonen har ett membran som vibrerar för att fånga upp den mänskliga rösten, vilket innebär att den kan registrera röstkommandon och be DEEBOT utföra det tilldelade arbetet. Effektiv väckning på 8m.
TrueDetect 3D-sensor	Den TrueDetect 3D-strukturerade ljussensorn skannar objektet med en linjelaser och samlar in bilder med en monokulär kamera. Sedan genererar den de tredimensionella koordinaterna för objektet genom bildalgoritmer för att identifiera objektets storlek. Identifieringsavstånd är 0,35 m.
Trappsensör	IR-avståndsmätning används till att mäta avståndet mellan undersidan av DEEBOT och golvet med hjälp av en IR-sensor på undersidan. DEEBOT rör sig inte framåt när det finns trappor framför den och när det identifierade avståndet överskrider det förinställda för att förhindra fall. Utlösningssavståndet är 60 mm.
Mattdetekteringssensor	Energiskillnaden i ultraljudsekosignalen på olika ytor används för att identifiera golvmaterialet och för att hjälpa DEEBOT att justera rengöringsstrategin automatiskt. Drivfrekvens 290 kHz.
Krocksensor	När den överförda signalen blockeras av ett hinder kan inte signalmottagaren ta emot signalen. Med denna princip undviker DEEBOT hinder vid krock med dem.
Kantsensör	Med ToF-avståndsmätning kan DEEBOT upptäcka avståndet mellan sig själv och objekt på sin högra sida. När det finns en vägg eller ett hinder på höger sida utför DEEBOT kantrengöring för att undvika missade fläckar och kollisioner.

# ANMÄRKNINGAR FÖRE RENGÖRING

Städa upp området som ska rengöras genom att placera möbler, t.ex. stolar, på rätt plats.

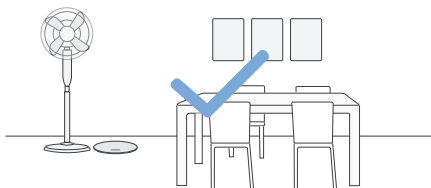

Du kan behöva placera en fysisk barriär vid kanten till ett trappsteg för att förhindra att enheten faller över kanten.

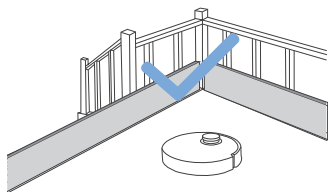

Under första användningen ska du se till att varje rumsdörr är öppen för att hjälpa DEEBOT att utforska hela huset.

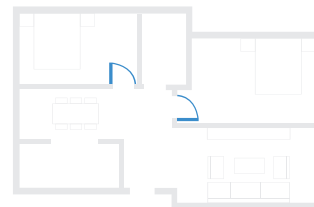

Plocka undan föremål som kablar, trasor och tofflor osv. på golvet för att förbättra rengöringseffektiviteten.



Innan du använder produkten på en matta med tofskanter ska du vika in mattans kanter under mattan.



Stå inte i trånga utrymmen, som korridorer, och se till att du inte blockerar TrueMapping-avståndssensorn.

## HANDDAMMSUGARE

Innan du använder apparaten för första gången måste du ladda den i 4–5 timmar i ett utrymme med omgivningstemperaturen på 4–40 °C.

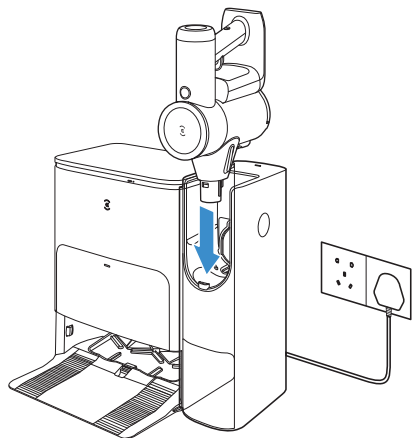

### Obs!

- När du inte ska använda apparaten på ett tag förvarar du den på en sval och torr plats . Du måste ladda batteriet helt var tredje månad.
- Du får inte utsätta apparaten för solljus och temperaturer under fryspunkten. Rekommenderat temperaturintervall: 4–40 °C.

## SNABBSTART

Ta bort allt skyddsmaterial innan du använder apparaten.

### Installation

Ett klickljud indikerar korrekt installation.

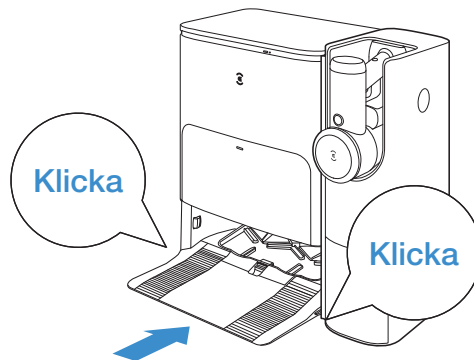
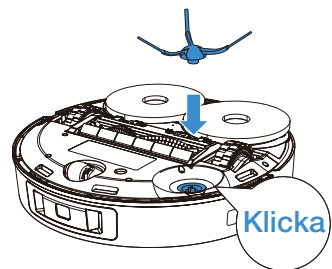

Vrid moturs för att montera hållaren för att placera antitrasselkraftborsten.

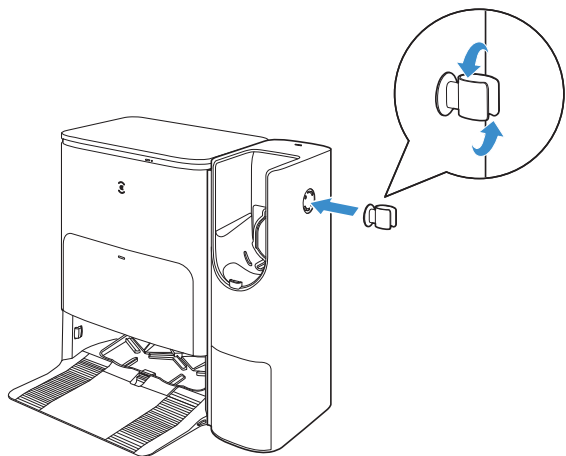

Välj ett tillbehör och montera det på apparaten innan du använder den.

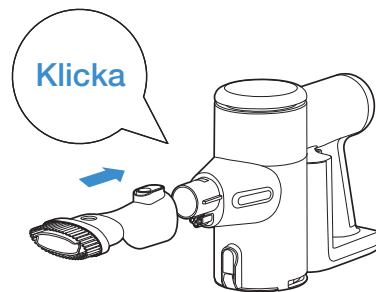

Tryck på frigöringsknappen för att koppla ifrån.

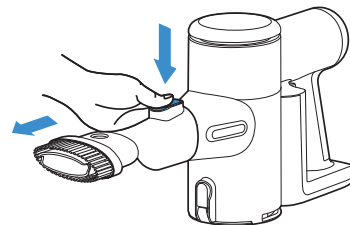

## LADDA

Montera stationen

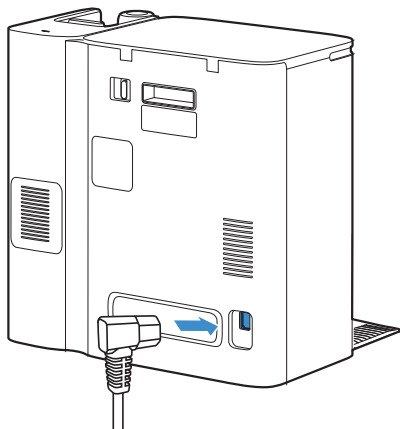

## Placera stationen

Håll området runt stationen fritt från föremål, särskilt föremål med reflekterande ytor.

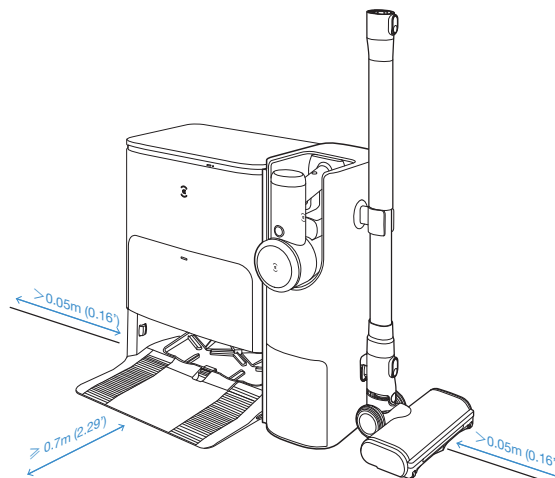

Obs!

- Om det finns reflekterande föremål, som speglar och reflekterande golvlister, nära stationen ska de nedre 14 cm av dessa täckas.
- Placera inte stationen i direkt solljus.
- Vi rekommenderar att du placerar stationen på hårt golv för att roboten ska fungera som den ska.
- Placera stationen på en plats med stark Wi-Fi-signal.



## Fyll på vatten i renvattentanken

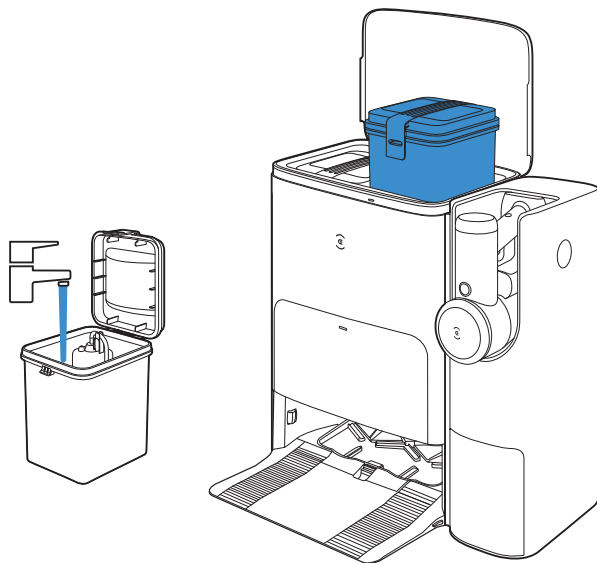

Obs! Vi rekommenderar att du använder ECOVACS DEEBOT-rengöringslösning (säljs separat). Användning av annan rengöringslösning kan göra att DEEBOT halkar, att vattentanken blockeras och orsaka andra problem.

## HÄMTA ECOVACS HOME-APPEN

För att få tillgång till alla tillgängliga funktioner rekommenderar vi att du styr din DEEBOT via ECOVACS HOME-appen.

1. Skanna QR-koden under toppskyddet för att hämta appen.

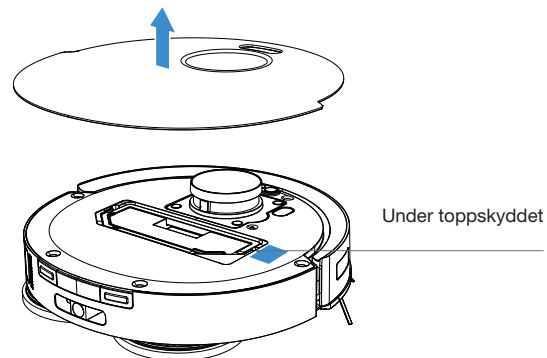

2. Sök på ECOVACS HOME för att hämta appen.



## Slå på DEEBOT

Håll in  i tre sekunder och vänta tills du hör startmusiken, vilken anger att DEEBOT är påslagen.

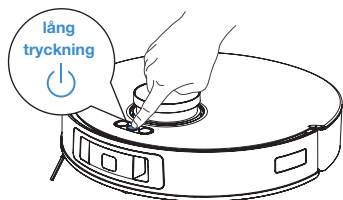

## ANSLUT DEEBOT MED APPEN

### 1. Via Bluetooth:

Slå på DEEBOT och mobiltelefonens Bluetooth. Ge appen tillåtelse att nå mobilens Bluetooth. Tryck på  för att skanna QR-koden på DEEBOT eller tryck på  i appen för att hitta en DEEBOT i närheten.

### 2. Via Wi-Fi:

Du kan även använda andra metoder till att ansluta DEEBOT till appen enligt instruktionerna på appsidan.

**Obs!** Välj lämplig anslutningsmetod.

#### Wi-Fi-nätverkskrav:

- Du har ett nätverk på 2,4 GHz eller ett blandat 2,4/5 GHz.
- Routern har stöd för protokollen 802.11b/g/n och IPv4.
- Du använder inte VPN (Virtual Private Network) eller proxyserver.
- Du använder inte ett dolt nätverk.
- WPA och WPA2 med TKIP-, PSK-, AES/CCMP-kryptering.
- WEP EAP (Enterprise Authentication Protocol) stöds inte.
- Du använder Wi-Fi-kanalerna 1–11 i Nordamerika och kanalerna 1–13 utanför Nordamerika (se lokal tillsynsmyndighet).
- Om du använder en nätverksextender/-repeater är nätverksnamnet (SSID) och lösenordet samma som ditt primära nätverk.
- Aktivera WPA2 på routern.

### Indikatorlampa för Wi-Fi

	Vitt ljus blinkar långsamt	Ansluter
	Vitt ljus blinkar snabbt	Frånkopplad från Wi-Fi
	Fast Vitt ljus sken	Ansluten till Wi-Fi

Tänk på att verkställande av intelligenta funktioner som fjärrstart, röstinteraktion, 2D/3D-kartvisning och kontrollinställningar samt och anpassad rengöring (beroende på produkt) kräver att användare hämtar och använder ECOVACS HOME-appen, som ständigt uppdateras. Du måste godkänna vår sekretesspolicy och vårt användaravtal innan vi kan behandla några av dina grundläggande och

nödvändiga uppgifter och göra det möjligt för dig att använda produkten. Om du inte godkänner vår sekretesspolicy och vårt användaravtal kan vissa av de tidigare nämnda intelligenta funktionerna inte utföras via ECOVACS HOME-appen, men du kan fortfarande använda produktens basfunktioner för manuell drift.

## Ladda DEEBOT

Tryck kort på  för att säga åt DEEBOT-roboten att köra till stationen för laddning.

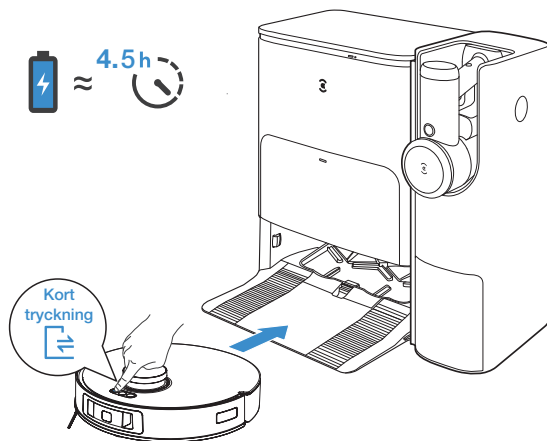

**Obs!** När DEEBOT-roboten stannar vid stationen väntar du i cirka fem sekunder tills du hör röstmeddelandet "Pairing Successful" (Parkopplingen har slutförts).

## ANVÄNDA DEEBOT

DEEBOT skapar en karta under den första rengöringen. När DEEBOT skapar en karta för första gången bör du följa efter den för att åtgärda mindre problem. DEEBOT kan t.ex. fastna under möblerna. Se följande lösningar:

1. Höj om möjligt de låga sittmöblerna.
2. Täck och blockera möblernas undersida.
3. Konfigurera virtuell gräns via appen.

Kort tryckning  för att starta. Se till att DEEBOT är fulladdad vid första rengöringen.

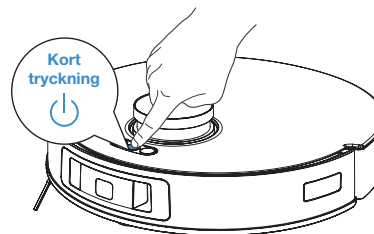



**Obs!** När DEEBOT inte arbetar rekommenderar vi att den är påslagen och laddas.

### Obs!



1. Ta inte bort tvättbara mopptrasor ofta.
2. Repa inte fästplattorna för mopptrasorna med en trasa eller något annat föremål.
3. När ECOVACS HOME-appen uppmanar till att mopparna måste bytas ut ska de bytas ut i tid. Det finns fler tillbehör i appen ECOVACS HOME och på <https://www.ecovacs.com/global>.

## Dockad

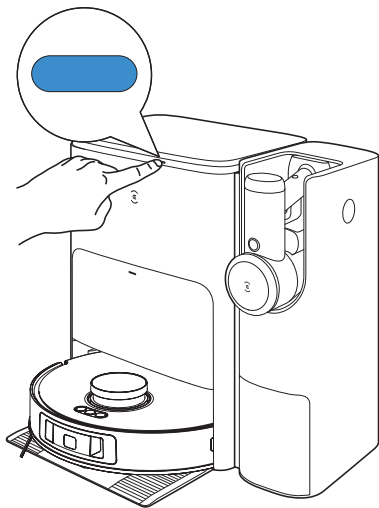
Tryck kort på  för att starta/pausa. Tryck länge på  för att självrengöra stationen. Dubbelklicka på  för att starta den automatiska tömningen av dammsugaren.



## Använda handdammsugaren

1. Tryck på  för att aktivera sugeffekten. Tryck på knappen igen för att stänga av apparaten. När dammsugaren är på håller du in  i tio sekunder för att stänga av den.

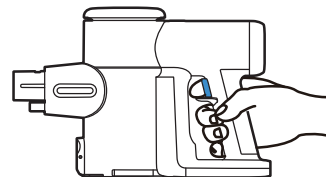

2. Apparaten startar som standard i MAX-läge. Tryck på knappen  för att växla mellan läget Max och Tyst.

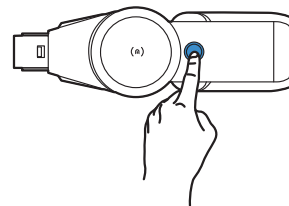

### Obs!

- Det går att använda dammbehållaren med automatisk tömning. I läget Tyst är användningstiden cirka 60 minuter. I läget Max är den cirka 15 minuter.
- En full laddning tar cirka 4–5 timmar.
- Placera dammsugaren vid stationen. Laddning påbörjas och automatisk tömning aktiveras.

# RUTINUNDERHÅLL

För att hålla DEEBOT i toppskick ska du utföra underhållsåtgärder och byta ut delar vid följande intervall:

Robotdel	Underhållsfrekvens	Ersättningsfrekvens
Tvättbar mopptrasa	/	Varje/varannan månad
Sidborste	En gång varannan vecka	Var tredje till sjätte månad
Flytande gummiborste	En gång i veckan	Var sjätte till tolfte månad
Filter	En gång i veckan	Var tredje till sjätte månad
TrueDetect 3D-sensor Universalhjul Trappsensorer Stötfångare Laddkontakter TrueMapping	Omkring en månad	/
Smutsvattentank	En gång i månaden	/
Dammuppsamlingslåda	En gång i veckan	/
Dockad	En gång i veckan	/
Nätfilter	En gång var sjätte månad	/
HEPA-filter	En gång var sjätte månad	En gång var 24:e månad

Innan du utför rengörings- och underhållsåtgärder på DEEBOT ska du stänga AV roboten och koppla ur stationen.

**Obs!** ECOVACS tillverkar olika reservdelar och kopplingar. Kontakta kundservice för mer information om reservdelar.

# UNDERHÅLLA DAMMBEHÅLLARE OCH FILTER

1

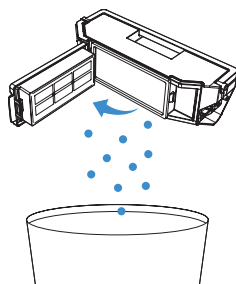

2

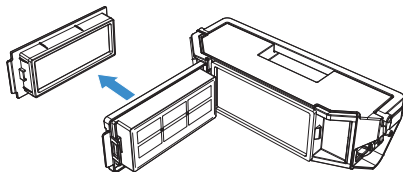

3

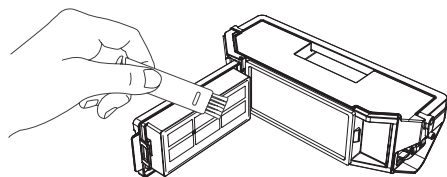

**Obs!** Underhållsverktyg medföljer inte. Rengör med en borste eller liknande verktyg som du har hemma.

4

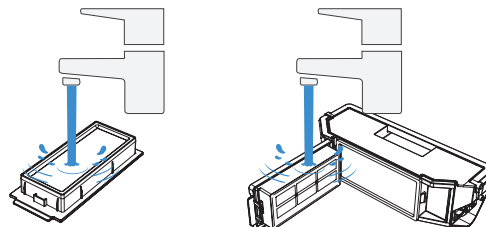

**Obs!**

- Skölj filtret med vatten enligt ovan.
- Använd inte ett finger eller en borste till att rengöra filtret.

5

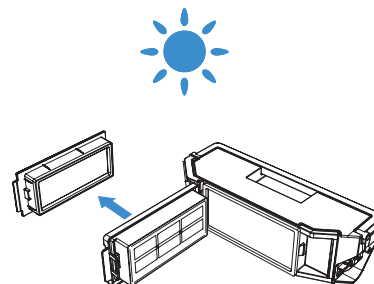

**Obs!** Torka filtret helt före användning.

Ta en titt på fler tillbehör i ECOVACS HOME-appen eller på <https://www.ecovacs.com/global>.

# UNDERHÅLLA FLYTANDE GUMMIBORSTE OCH SIDBORSTE

## 1 Flytande gummiborste

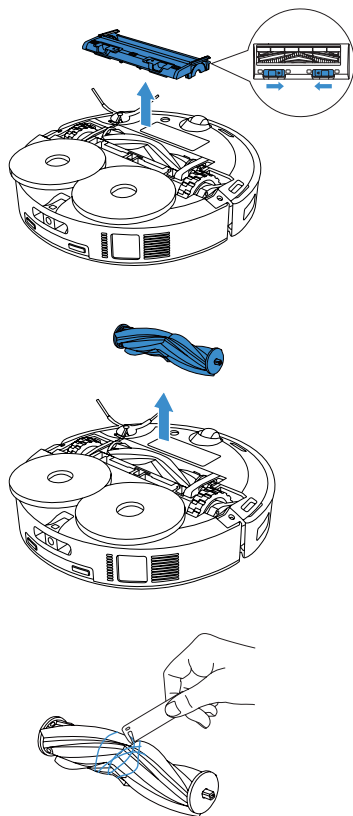

## 2 Sidborste

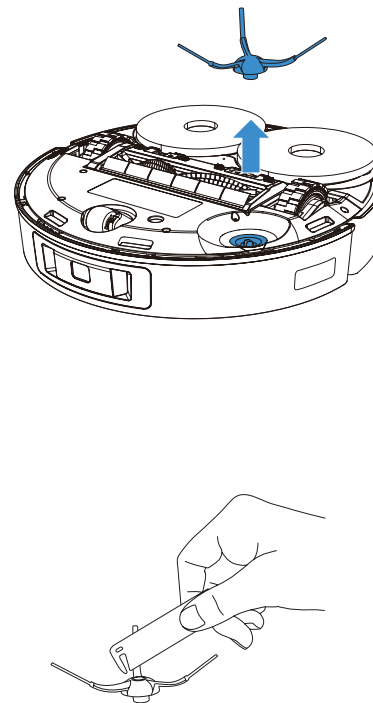

**Obs!** Underhållsverktyg medföljer inte. Rengör med en borste eller liknande verktyg som du har hemma.

## UNDERHÅLLA ANDRA KOMPONENTER

**Obs!** Torka av komponenterna med en ren, torr trasa. Undvik att använda rengöringsmedel eller rengöringspray.

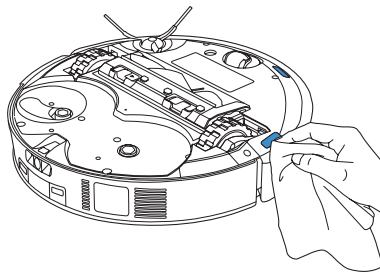
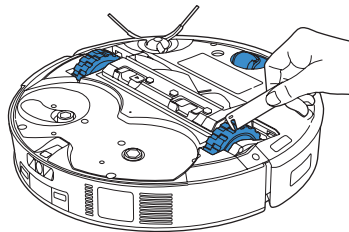
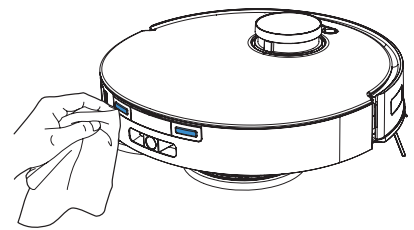
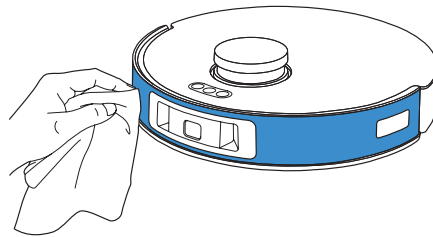
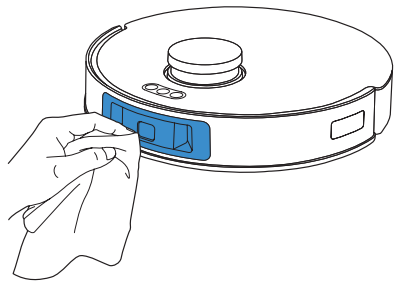

**Obs!** Underhållsverktyg medföljer inte. Rengör med en borste eller liknande verktyg som du har hemma.



# UNDERHÅLLA STATIONEN

## Obs!

- Aktivera inte självrengöring när DEEBOT arbetar.
- Om det finns kvar smutsigt vatten i rengöringsvasken dränerar stationen först vattnet efter en lång tryckning. Tryck länge på  för att starta självrengöring.

**1** Tryck länge på  för att styra DEEBOT att lämna stationen

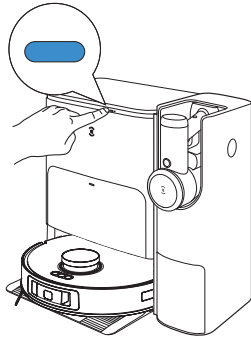

**3** Stationen tömmer automatiskt ut vattnet ur rengöringsvasken

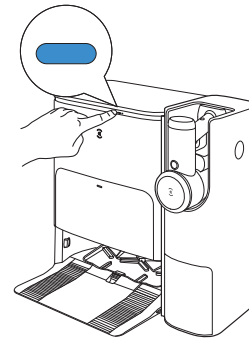

**2** Rengör rengöringsvask

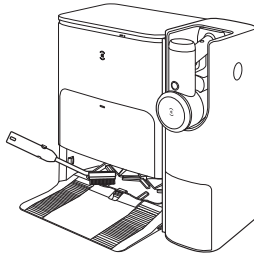

**4** Töm smutsvattentanken

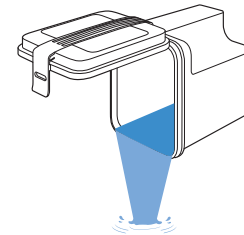

**Obs!** Underhållsverktyg medföljer inte. Rengör med en borste eller liknande verktyg som du har hemma.

# UNDERHÅLLA RENGÖRINGSVASKEN

1 Ta den löstagbara brickan och basfiltret och tvätta dem

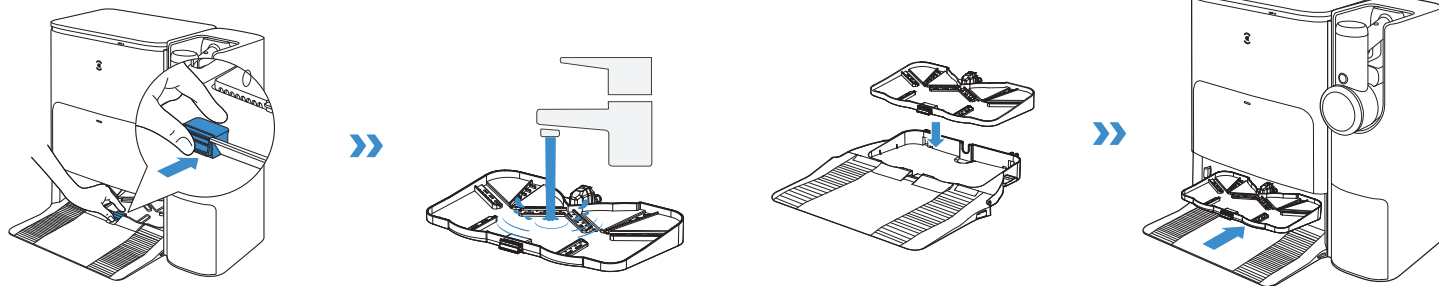

2 Installera

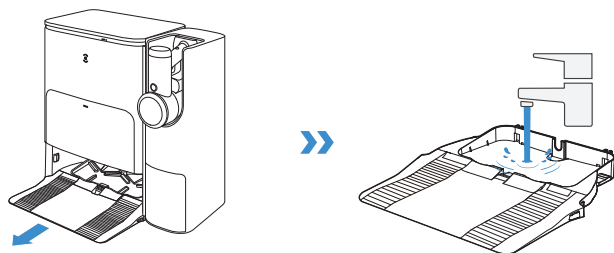

**Obs!** Installera rengöringsvasken korrekt för att förhindra felfunktion.

# UNDERHÅLLA DAMMBEHÅLLAREN

## 1 Kassera dammbehållaren

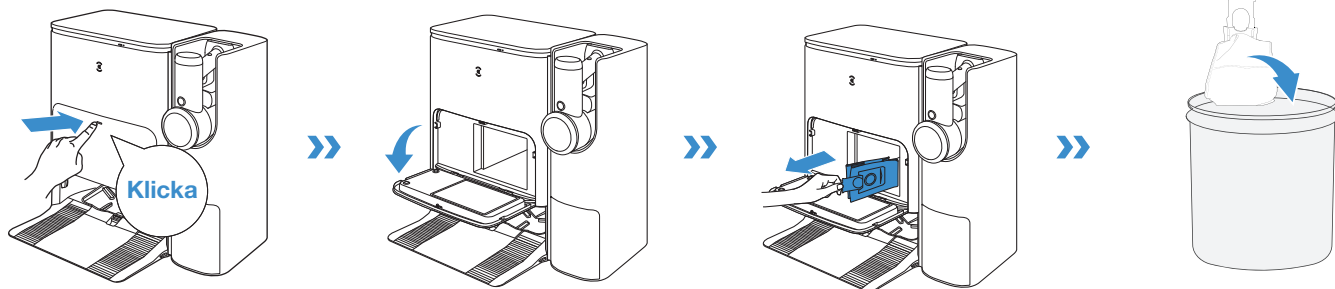

Håll i handtaget för att lyfta ut dammbehållare, vilket effektivt kan förhindra dammläckage.

## 2 Rengör dammuppsamlingslådan med en torr trasa och sätt i en ny dammbehållare

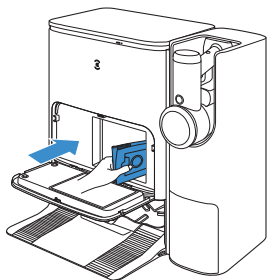

## 3 Stäng dammuppsamlingslådan

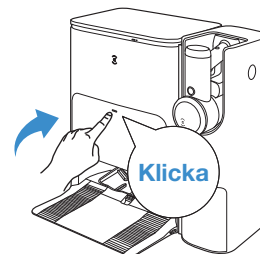

**Obs!** Veckla upp den nya dammsugarpåsen.

## FÖRVARING

Ladda batteriet helt och stäng AV DEEBOT före förvaring. Ladda det var 1,5:e månad för att förhindra att batteriet laddas ur för mycket.

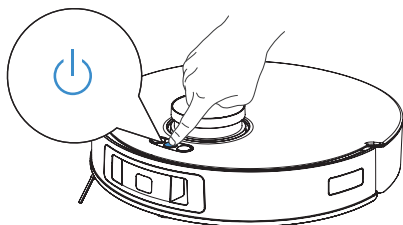

### Obs!

- DEEBOT kan inte laddas när strömmen är avstängd.
- Om batteriet är för urladdat eller inte används under en längre tid kan det hända att DEEBOT inte laddas. Kontakta ECOVACS för att få hjälp. Demontera inte själv.

## DAMMBEHÅLLARE OCH NÄTFILTER

1 Tryck på frigöringsknappen på sidan av dammbehållaren för att öppna luckan. Ta bort nätfiltret. Vänd inte apparaten upp och ned när du tar bort eller monterar nätfiltret. Om du gör det kan det komma in damm i motorn.

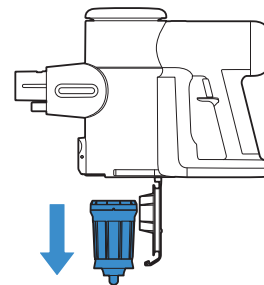
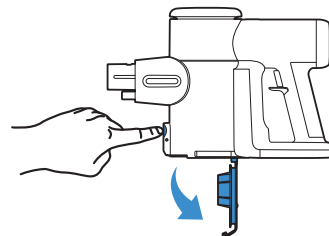

- 2** Torka av dammbehållaren med en ren och mjuk trasa. Du kan tvätta nätfiltret under kallt rinnande vatten.

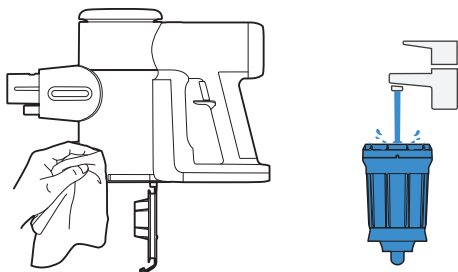

- 3** Nätfiltret måste vara fullständigt torrt innan du monterar det igen. Täck luckan. Ett klickljud indikerar korrekt installation.

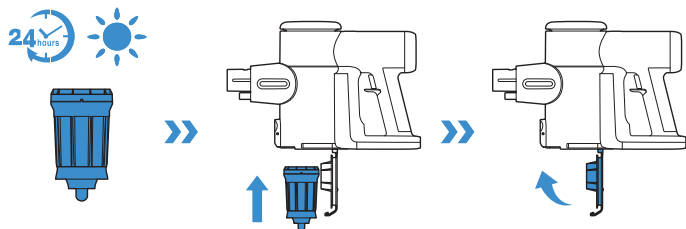

**Obs!** Tvätta inte dammbehållaren med vatten.

## HEPA-FILTER

- 1** Dra ut HEPA-filtret för rengöring. Använd inte apparaten utan HEPA-filter.

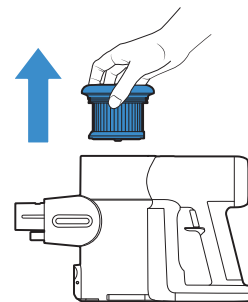

- 2** Du kan tvätta HEPA-filtret under rinnande vatten. Det måste vara fullständigt torrt innan du monterar det igen.

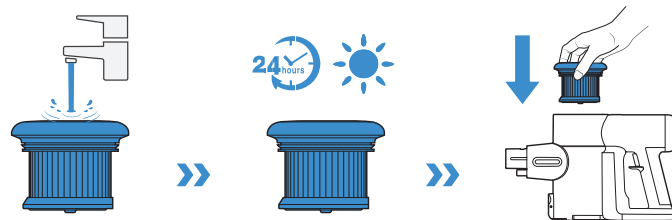

## MINIKRAFTBORSTE

1 Rengör ytan med en mjuk och ren trasa.

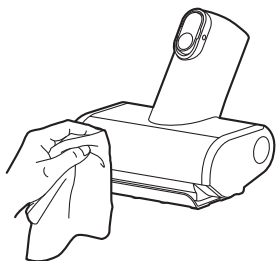

2 Tryck nedåt mot rulländsskyddet. Dra ut borstrullen.

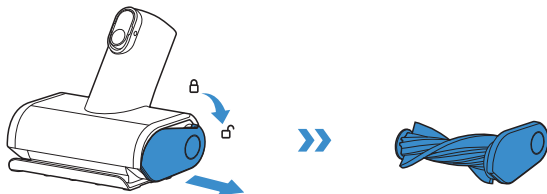

3 Använd ett verktyg till att ta bort skräp som sitter runt rullen.

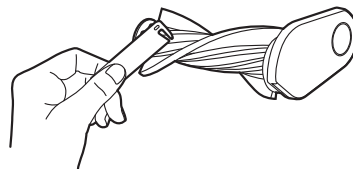

4 Montera borstrullen i vinkel och tryck den uppåt tills den klickar fast på plats.

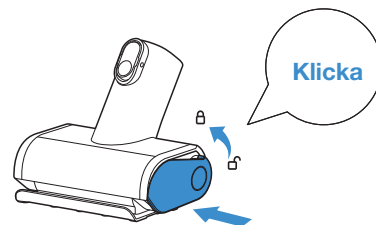

## ANTITRASSELKRAFTBORSTE

Stäng av strömmen, skjut omkopplaren för att öppna ändskyddet för borstrullen och rotera det moturs för att dra ut borstrullen.

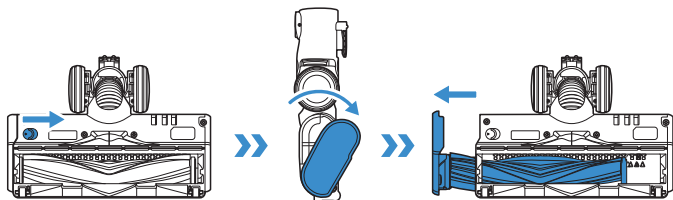

Ta bort allt skräp som fastnat runt rullen.

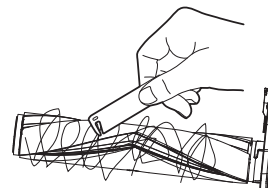

När du har tagit bort borstrullen gör du försiktigt rent borststoppningen, sugöppningen och raden med plasttänder.

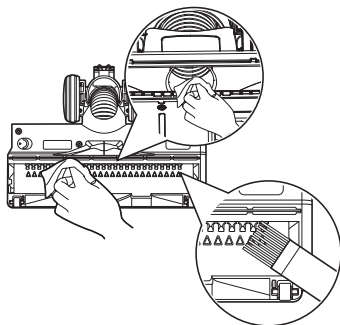

Montera borstrullen i borststoppningen och vrid ändskyddet moturs tills det klickar fast på plats.

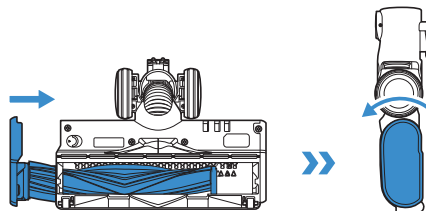

# FELSÖKNING

Nr	Felfunktion	Möjliga orsaker	Lösningar
1	DEEBOT kan inte ansluta till ECOVACS HOME-appen.	Fel användarnamn eller lösenord för hemmets Wi-Fi har angetts.	Ange rätt användarnamn eller lösenord för hemmets Wi-Fi.
		DEEBOT är inte inom räckvidden för hemmets Wi-Fi-signal.	Se till att DEEBOT är inom räckvidden för hemmets Wi-Fi-signal. Försök att vara så nära Wi-Fi-signalen som möjligt.
		DEEBOT är inte i konfigurationsläge.	Tryck på RESET-knappen för att ansluta DEEBOT till din telefon via Bluetooth. Om det misslyckas trycker du på RESET-knappen och  för att ansluta via ECOVACS HOME-appen.
		Fel app installerad.	Hämta och installera ECOVACS HOME-appen.
		Det finns inget Wi-Fi-nätverk i Wi-Fi-listan.	1. Kontrollera om Wi-Fi-namnet innehåller specialtecken. Använd inte specialtecken som ! @#&¥%/\ 2. Använd inte ett 5 GHz-nätverk.
2	Kartan har förlorats.	Kartan kan gå förlorad om du flyttar DEEBOT vid rengöring.	Flytta DEEBOT till stationens framsida för att hämta kartan. Hitta den återställda kartan i Karthantering och tryck på "Använd den här kartan" för att hämta den. Du kan låsa kartan i ECOVACS HOME-appen. Om problemet kvarstår när du har provat ovanstående lösningar kan du starta om kartläggningen.
3	Det gick inte att skapa möbelkarta i appen.	Om du flyttar DEEBOT under rengöring kan kartan förloras.	Flytta inte DEEBOT under rengöringen.
		Auto-rengöring är inte slutförd.	Se till att DEEBOT automatiskt återgår till stationen efter rengöringen.
4	DEEBOT:s sidborste faller ur läge under användning.	Sidborsten är inte korrekt installerad.	Se till att sidborsten klickar på plats.



Nr	Felfunktion	Möjliga orsaker	Lösningar
5	Det gick inte att hitta någon signal. Kan inte återgå till stationen.	Stationen är felaktigt placerad.	Placera stationen korrekt enligt anvisningarna i avsnittet <a href="#">[Ladda DEEBOT]</a> .
		Stationen har ingen ström eller har flyttats manuellt.	Kontrollera att stationen är ansluten till strömförsörjningen. Flytta inte stationen manuellt.
		DEEBOT påbörjar inte rengöring från stationen.	Vi rekommenderar att DEEBOT börjar rengöra från stationen.
		Laddningsrutten är blockerad. Till exempel är dörren till rummet med stationen stängd.	Håll laddningsrutten fri från hinder.
6	DEEBOT återvänder till stationen innan den är färdig.	Rummet är så stort att DEEBOT måste laddas upp igen.	Aktivera Fortsatt rengöring. Följ anvisningarna i appen för mer information.
		DEEBOT kan inte nå vissa områden som blockeras av möbler eller hinder.	Städa upp området som ska rengöras genom att placera möbler och små föremål på rätt plats.
7	DEEBOT kan inte laddas.	DEEBOT är inte PÅ.	Slå PÅ DEEBOT.
		Laddkontaktarna för DEEBOT är inte i kontakt med stiften på stationen.	Kontrollera att laddkontaktarna på roboten är i kontakt med stiften på stationen och att  blinkar. Kontrollera om laddkontaktarna på DEEBOT och stiften på stationen är smutsiga. Rengör de delarna enligt instruktionerna i avsnittet "[Underhåll]".
		Stationen är inte ansluten till strömförsörjningen.	Kontrollera att stationen är ansluten till strömmen.
8	Det låter mycket vid rengöring.	Sidborsten och den flytande gummiborsten har trasslat sig. Dammbehållaren och filtret är blockerade.	Vi rekommenderar att du rengör sidborsten, den flytande gummiborsten, dammbehållaren, filtret osv. regelbundet.
		DEEBOT är i Max-läge.	Växla till Standard-läge.
9	DEEBOT fastnar när den arbetar och stannar.	DEEBOT har trasslat in sig i något på golvet (sladdar, gardiner, mattfransar osv.).	DEEBOT provar olika sätt att frigöra sig själv. Om det inte lyckas ska du bort hindren manuellt och starta om.
		DEEBOT kan ha fastnat under möbler med en ingång med liknande höjd.	Ställ in en fysisk barriär eller ställ in en virtuell gräns via ECOVACS HOME-appen.
		DEEBOT har fastnat i ett smalt område.	Städa upp i huset. Eller ställ in en fysisk barriär. Eller ställ in en virtuell gräns via ECOVACS HOME-appen.

Nr	Felfunktion	Möjliga orsaker	Lösningar
10	Följande problem uppstår när DEEBOT arbetar: rengöringsrutt i oordning, avvikelse från rengöringsrutten, upprepad rengöring eller små områden som inte rengörs. (Om det är ett stort område som inte har rengjorts tillfälligt rengör DEEBOT automatiskt det missade området. Ibland går DEEBOT tillbaka till ett rengjort rum, vilket kanske inte är en upprepad rengöring, utan att DEEBOT hittar ett eventuellt missat område.)	Föremål som kablar och tofflor placerade på marken blockerar DEEBOT.	Städa undan spridda föremål på golvet, som sladdar och tofflor, före rengöring. Om något område har missats rengör DEEBOT det missade området av sig själv. Ingrip inte (t.ex. genom att flytta DEEBOT eller blockera rutten).
		Det kan vara så att drivhjulen halkar på marken när DEEBOT klättrar över trappsteg och trösklar, vilket påverkar hela bedömningen av omgivningen.	Vi rekommenderar att du stänger dörren till det här området och rengör området separat. Efter rengöringen återgår DEEBOT till startpositionen. Låt den vila.
		Arbete på nyvaxade och polerade golv eller släta plattor, vilket resulterar i mindre friktion mellan drivhjul och golv.	Vänta tills vaxet har torkat innan rengöring.
		På grund av olika hemmiljöer kan vissa områden inte rengöras.	Städa upp i hemmet för att se till att DEEBOT kan komma in för rengöring.
		TrueMapping-avståndssensorn är smutsig eller blockerad av främmande ämnen.	Torka av TrueMapping-avståndssensorn med en ren, mjuk trasa eller ta bort främmande ämnen.

Nr	Felfunktion	Möjliga orsaker	Lösningar
11	DEEBOT tömmer inte dammbehållaren när den har återvänt till stationen.	Funktionen Auto-tömning har inte aktiverats i ECOVACS HOME-appen.	Slå på funktionen Auto-tömning i ECOVACS HOME-appen.
		Dammbehållaren är inte installerad i stationen.	Installera dammbehållaren och stäng dammuppsamlingslådan.
		Manuell flytt av DEEBOT tillbaka till stationen kanske inte utlöser funktionen Auto-tömning.	Vi rekommenderar att DEEBOT återvänder till stationen på egen hand. Flytta den inte manuellt.
		I Stör ej-läget tömmer DEEBOT inte dammet när den har återvänt till stationen.	Stäng av Stör ej-läget i ECOVACS HOME-appen eller starta dammtömningen manuellt.
		Stationen upptäcker en minskning av tömningseffektiviteten.	Byt dammpåse enligt avsnittet "[Underhåll]" och stäng dammuppsamlingslådan. Om dammbehållaren inte är full när ECOVACS HOME-appen uppmanar kan du sätta tillbaka den igen.
		Om ovanstående möjliga orsaker har uteslutits kan komponenterna i stationen vara onormala.	Kontakta kundservice om du behöver hjälp.
12	Det gick inte att tömma dammbehållaren.	Stationen upptäcker en minskning av tömningseffektiviteten.	Byt ut dammbehållaren enligt avsnittet [Underhåll] och stäng dammuppsamlingslådan. Om dammbehållaren inte är full när ECOVACS HOME-appen uppmanar kan du sätta tillbaka den igen.
		Utloppet på dammbehållaren är blockerat av främmande föremål.	Ta bort dammbehållaren och rensa bort de främmande föremålen på utloppet.
13	Insidan av dammuppsamlingslådan är smutsig.	Fina partiklar absorberas på insidan av dammuppsamlingslådan genom dammbehållaren.	Rengör insidan av dammuppsamlingslådan.
		Dammbehållaren är trasig.	Kontrollera dammbehållaren. Byt ut den.
14	Damläckage uppstår under arbete.	Utloppet på dammbehållaren är blockerat av främmande föremål.	Ta bort dammbehållaren och rensa bort de främmande föremålen på utloppet.

Nr	Felfunktion	Möjliga orsaker	Lösningar
15	Det går inte att rotera moppningsdynan.	Moppningsdynan är blockerad av främmande föremål.	Rensa bort de främmande föremålen.
		Moppningsdynan är inte korrekt installerad.	Installera moppningsdynan korrekt. Ett klickljud betyder korrekt installation.
16	DEEBOT svarar inte på stationsinstruktionen.	DEEBOT är inte i stationen.	Se till att DEEBOT är i stationen.
17	Drivhjulen är blockerade.	Drivhjulen blockeras av främmande föremål.	Roter och tryck på drivhjulen för att kontrollera om något främmande föremål har trasslat in sig eller fastnat. Om det finns främmande föremål ska du rensa bort dem i tid. Om problemet kvarstår kontaktar du kundservice för att få hjälp.
18	När vattnet i rengöringsvasken är fullt och inte kan tömmas rapporterar rösten att rengöringsvasken är full.	Smutsvattentanken är inte korrekt installerad.	Knacka på smutsvattentanken för att säkerställa att den är korrekt installerad.
		Tätningssluggarna i smutsvattentanken är inte korrekt installerade.	Kontrollera att tätningssluggarna är korrekt installerade.
		Stationen kan inte tömma ut vatten som vanligt.	Tryck länge på  för att se om stationen kan dra upp vatten på rätt sätt. Om vattnet har dragits upp torkar du av vattenöverflödessensorn i rengöringsvasken. Om stationen inte kan dra upp vattnet ska du kontrollera att det inte finns främmande föremål mellan smutsvattentanken och stationen och rengöra den.
		Rengöringsvaskens sugport är blockerad av främmande föremål.	Kontrollera att det inte finns något främmande föremål i sugporten på rengöringsvasken.
		Röstmeddelandet kvarstår fortfarande efter att du har provat ovanstående lösningar.	Koppla bort stationen och anslut den igen. Om problemet kvarstår kontaktar du kundservice för att få hjälp.

Nr	Felfunktion	Möjliga orsaker	Lösningar
19	Dammsugaren startar inte.	Ingen ström.	Ladda batteriet.
		Det automatiska överhettningsskyddet har utlösts.	Starta om apparaten när den har svalnat.
		Apparaten är blockerad (dvs. slangen, sugöppningen eller någon annan del).	Kontrollera och ta bort blockeringarna.
20	Dålig sugeffekt för dammsugaren.	Dammbehållaren och filtren är fulla.	Rengör dammbehållaren och filtren.
		Apparaten är blockerad (dvs. slangen, sugöppningen eller någon annan del).	Ta bort blockeringarna.
		Det sitter hår eller fibrer i borstrullen.	Rengör borstrullen.
21	Dammsugarbatteriet laddas inte.	Adaptorn sitter fel.	Se till att adaptorn sitter rätt.
		Dammsugaren sitter inte på rätt sätt i dockan.	Dra upp dammsugaren och placera den i dockan igen.
22	Onormala motorljud från dammsugaren.	Apparaten är blockerad (dvs. slangen, sugöppningen eller någon annan del).	Ta bort blockeringarna.
23	Felindikatorlampan på dammsugaren är tänd.	Något är fel.	Kontakta kundtjänst.

## TEKNISKA SPECIFIKATIONER

DEEBOT	
Modell	DDX14
Ineffekt	20 V === 2 A
Laddningstid	cirka 4,5 timmar
Stationsmodell	CH2367
Ineffekt	220–240 V växelström/50–60 Hz
Nominell uteffekt för DEEBOT	20 V === 2 A
Nominell uteffekt för dammsugaren	18V === 1A
Ingångsström (laddning)	0,5A
Ström (tömning)	1 000 W
Ström (mopp för varmvattentvätt)	1650W
HANDDAMMSUGARE	
Modell	FM2320
Ineffekt	18V === 1A
Dammbehållarvolym	0,3 l
Laddningstid	4–5 timmar
Maximal användningstid för en laddning	≈ 60 minuter

Den trådlösa modulens uteffekt är lägre än 100 mW.

**Obs!** Tekniska specifikationer och konstruktionsspecifikationer kan ändras för kontinuerlig produktförbättring.

Utforska fler tillbehör på <https://www.ecovacs.com/global>.

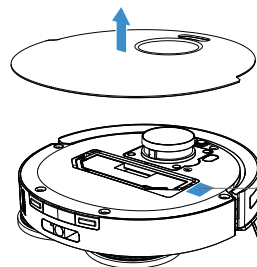

Använd mobilkameran för att läsa av QR-koden och hämta användarhandboken.

## VIKTIGE SIKKERHETSINSTRUKSJONER

### VIKTIGE SIKKERHETSINSTRUKSJONER

Når du bruker et elektrisk produkt, må du alltid følge grunnleggende forholdsregler, inkludert følgende:

### LES ALLE INSTRUKSJONENE FØR DU BRUKER DETTE PRODUKTET TA VARE PÅ DISSE INSTRUKSJONENE

1. Dette produktet kan brukes av barn over 8 år og av personer med nedsatt sanseevne eller fysisk eller psykisk funksjonsevne, eller personer med manglende erfaring eller kunnskap, dersom de får tilsyn eller instruksjoner om bruk av produktet på en sikker måte, og de forstår risikoen. Barn skal ikke leke med produktet. Rengjøring og vedlikehold skal ikke utføres av barn uten tilsyn.
2. Rengjør området som skal rengjøres. Fjern strømledninger og små gjenstander som kan vikle seg inn i produktet fra gulvet. Brett teppets frynser under teppet, og løft gjenstander som gardiner og duker opp fra

gulvet.

3. Dersom området som skal rengjøres har trinn eller trapper, må du betjene produktet selv, slik at det oppdager trinnene uten å falle ned. Det kan være nødvendig å plassere en fysisk barriere ved kanten for å hindre at enheten faller ned. Pass på at den fysiske barrieren ikke utgjør en fare for å snuble.
4. Må bare brukes som beskrevet i denne brukerveiledningen. Bruk bare tilbehør som anbefales eller selges av produsenten.
5. Kontroller at nettspenningen er den samme som spenningen oppgitt på dokkingstasjonen.
6. BARE til INNENDØRS bruk i husholdning. Ikke bruk produktet utendørs, i kommersielle miljøer eller industrielle miljøer.
7. Må ikke brukes uten støvbeholder eller filter.
8. Produktet må ikke brukes på steder med tente stearinlys eller skjøre gjenstander.
9. Hold hår, løstsittende klær, fingre og kroppsdeler unna åpninger og bevegelige deler.
10. Ikke bruk produktet i rom der barn sover.
11. Ikke bruk produktet på våte overflater eller overflater med stillestående vann.

12. Sørg for at produktet ikke plukker opp store gjenstander, for eksempel steiner, store papirbiter eller andre gjenstander som kan tilstoppe produktet.
13. Ikke bruk produktet til å plukke opp brennbare materialer som bensin, blekk til skrivere eller kopimaskiner, og ikke bruk produktet på steder der det kan finnes slike gjenstander.
14. Ikke bruk produktet til å plukke opp noen ting som brenner eller avgir røyk, for eksempel sigaretter, fyrstikker, varm aske eller ting som kan forårsake brann.
15. Ikke stikk gjenstander inn i innsuget. Må ikke brukes hvis inntaket er blokkert. Hold inntaket fritt for støv, lo, hår og andre ting som kan redusere luftstrømmen.
16. Hvis strømledningen er skadet, må den skiftes av produsenten eller produsentens serviceverksted, slik at du unngår farlige situasjoner.
17. Litium-batterier som passer til CH2367, er maks. 8 celler, har maks. 14,4 V nominell likestrømsspenning og en oppgitt kapasitet på 5800 mAh. Batteriet må fjernes og kasseres i henhold til lokale lover og forskrifter før produktet kasseres.
18. Slå av produktet før du rengjør eller vedlikeholder det.
19. Kast brukte batterier i henhold til lokale lover og forskrifter.
20. Produktet må ikke brennes, selv om det har alvorlige skader. Batteriene kan eksplodere ved brann.
21. Produktet må brukes i henhold til instruksjonene i denne brukerveiledningen. Ecovacs Home Service Robotics kan ikke holdes ansvarlig for skader eller personskader som skyldes feil bruk.
22. Roboten inneholder batterier som bare kan skiftes av kvalifiserte personer. Ta kontakt med kundeservice om bytte av robotens batteri.
23. Kontroller at nettspenningen er den samme som spenningen oppgitt på OMNI-stasjonen.
24. Bruk bare det originale oppladbare batteriet og OMNI-stasjonen som medfølger produktet fra produsenten. Engangsbatterier må ikke brukes.
25. Vær forsiktig så du ikke skader strømledningen. Ikke dra i strømledningen eller bær produktet eller OMNI-stasjonen etter



- strømledningen, og ikke bruk strømledningen som håndtak, klem strømledningen når du lukker en dør, eller dra strømledningen rundt skarpe kanter eller hjørner. Ikke legg produktet oppå strømledningen. Hold strømledningen unna varme overflater.
26. OMNI-stasjonen må ikke brukes hvis den har skader. Strømforsyningen må ikke repareres eller brukes hvis den har skader eller er defekt.
  27. Må ikke brukes med skadet strømledning eller stikkontakt. Produktet og OMNI-stasjonen må ikke brukes hvis de ikke fungerer som de skal, har falt i gulvet, er skadet, har stått utendørs eller vært i kontakt med vann. Det må repareres av produsenten eller deres serviceverksted for å unngå fare.
  28. Støpselet må tas ut av stikkontakten før rengjøring eller vedlikehold av OMNI-stasjonen.
  29. Fjern produktet fra OMNI-stasjonen, og slå av produktet før du tar ut batteriet når produktet skal kasseres.
  30. Koble fra OMNI-stasjonen hvis den skal stå i lengre perioder uten å brukes.

31. Hvis roboten ikke skal brukes i en lengre periode, må du slå av roboten før oppbevaring og trekke ut ledningen til OMNI-stasjonen.
32. **ADVARSEL:** Tilsett kun rent vann på tanken med rent vann.
33. **ADVARSEL:** Bruk bare den avtakbare strømforsyningen CH2367 som medfulgte produktet til lading av batteriet.

For å oppfylle kravene til eksponering for radiofrekvent stråling skal det være en avstand på 20 cm eller mer mellom denne enheten og personer når enheten er i bruk.

For å sikre samsvar anbefales det ikke å være nærmere enn dette. Antennen som brukes til denne senderen, må ikke plasseres sammen med andre antenner eller sendere.

### **Oppdatering av enheten**

Enkelte enheter oppdateres vanligvis annenhver måned, men ikke alltid på dagen.

Noen enheter, spesielt enheter solgt for mer enn tre år siden, oppdateres bare hvis det en kritisk sårbarhet oppdages og løses.

	Forsiktig: Varm overflate
	Kortslutningssikker omformer med skillebryter
	Strømforsyning med brytermodus
	Kun til innendørs bruk
	Likestrøm
	Vekselstrøm
	Dette produktet oppfylder kravene i gjeldende EU-direktiver.
	Les instruksjonene før lading.
	Ladeportens polaritet
	Miniatyrsikring med tidsforsinkelse

Fjernovervåkingen er for helt privat bruk ved ikke-offentlige, privateide steder, og bare for tiltenkt sikkerhet og ettpunkts kontroll. Vær oppmerksom på lokale krav om databeskyttelse ved bruk. Overvåking av offentlige steder, hemmelig overvåking eller arbeidsgiveres overvåking uten berettigede grunner er ikke tillatt. Bruk uten berettigede grunner skjer for brukerens egen risiko og under brukerens ansvar alene.

## EU-samsvarserklæring

### Informasjon om avhending for brukere av elektrisk og elektronisk avfall



Dette symbolet på produktet eller emballasjen betyr at brukte elektriske og elektroniske produkter ikke skal blandes med usortert kommunalt avfall. For riktig behandling er det ditt ansvar at avfallet returneres til godkjente mottakssteder.

Riktig avhending av dette produktet bidrar til å spare verdifulle ressurser og forhindrer helse- og miljøskader, noe som kan oppstå ved feil avfallshåndtering.

Hvis du vil returnere en brukt enhet, må du bruke riktig avfallsmottak eller kontakte forhandleren der du kjøpte produktet, som er gratis. Kontakt dine lokale myndigheter for mer informasjon om ditt nærmeste avfallsmottak.

Feil avhending av dette produktet kan medføre bøter, avhengig av din nasjonale lovgivning.

### Informasjon om avhending for brukere av brukte batterier



Dette symbolet betyr at batterier ikke må blandes med usortert husholdningsavfall etter endt levetid. Ditt bidrag er en viktig del av arbeidet med å minimere miljø- og helseskader fra batterier. For riktig gjenvinning kan du returnere produktet eller batteriene til leverandøren eller til et godkjent avfallsmottak, som er gratis.

Riktig avhending av dette produktet bidrar til å spare verdifulle ressurser og forhindrer helse- og miljøskader, noe som kan oppstå ved feil avfallshåndtering.

Feil avhending av dette produktet kan medføre bøter, avhengig av din nasjonale lovgivning. det finnes egne avfallsmottak for brukte batterier. Avhend batterier til ditt lokale avfallsmottak.

## **RoHS-direktivet om begrensning av visse farlige stoffer**

Ecovacs Home Service Robotics Co., Ltd. erklærer herved at hele produktet, inkludert delene (kabler, ledninger osv.) oppfyller kravene i RoHS-direktiv 2011/65/EU og kommisjonens delegerede direktiv (EU) 2015/863 om begrensning av bruk av visse farlige stoffer i elektrisk og elektronisk utstyr («RoHS recast» eller «RoHS 2.0»).

## **Radioutstyrsdirektivet**

Ecovacs Home Service Robotics Co., Ltd. erklærer herved at produktet beskrevet i dette avsnittet samsvarer med hovedkravene og andre relevante bestemmelser i direktiv 2014/53/EU om radioutstyr.

## **Autorisert representant i Europa:**



ECOVACS Europe GmbH  
Holzstrasse 2 | D-40221 Düsseldorf | Tyskland

Ecovacs Home Service Robotics Co., Ltd. erklærer herved at produktet samsvarer med de grunnleggende kravene og andre relevante bestemmelser i RoHS-direktivet 2011/65/EU og kommisjonens delegerede direktiv (EU) 2015/863 med endringer, og direktiv 2014/53/EU om radioutstyr.

Samsvarserklæringen kan vises på følgende adresse: <https://www.ecovacs.com/global/compliance>.

## Pakkens innhold

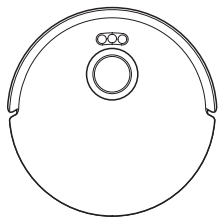

Robot

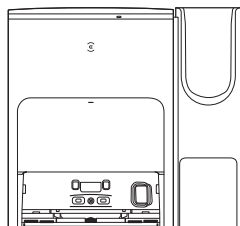

OMNI-stasjon

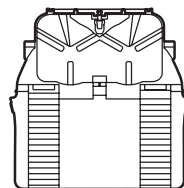

Base

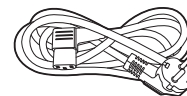

Strømledning

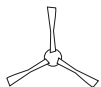

Sidebørste



Bruerveiledning

## Håndholdt støvsuger

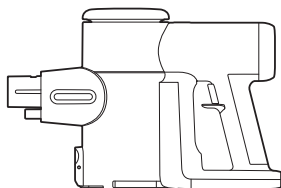

Hovedenhet

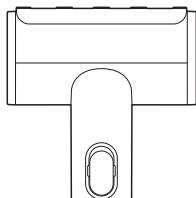

Elektrisk minibørste



Flat børste



Dyptgående rengjøringsverktøy

## Tilleggskomponenter

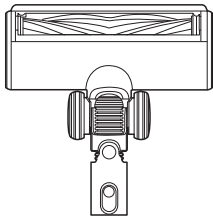

Elektrisk børste som ikke vikles inn



Forlengesslange

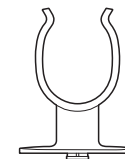

Holder

### Merk:

\* Elektrisk børste som ikke vikles inn, forlengesslange og holder er tilleggskomponenter. Hvis du ønsker å kjøpe den, kan du gå til ECOVACS HOME-appen eller <http://www.ecovacs.com/global>.

\* Figurene og illustrasjonene er bare til referanse og kan avvike fra produktets faktiske utseende. Produktdesign og -spesifikasjoner kan endres uten varsel.

# PRODUKTDIAGRAM

## Robot

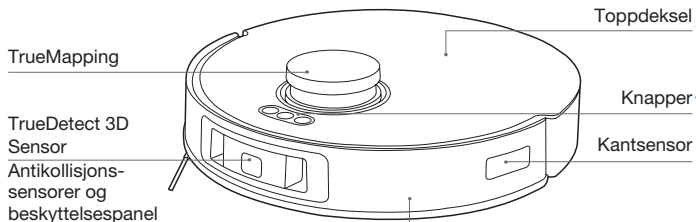

### Knapper

Kort trykk: Gå ut av / Gå tilbake til stasjonen

Kort trykk: Start/Pause/Fortsett      Hold inne: Slå av/på

Kort trykk: Start/avslutt punktvis rengjøring      Hold inne: Barnesikring

### RESET-knapp

**Gjenopprett til fabrikkinnstillinger:** Trykk på og hold inne TILBAKESTILLINGSKNAPPEN i 5 sekunder.

Etter at du hører talemeldingen, spilles oppstartsmusikken, og roboten gjenoprettes til standardinnstillingene.

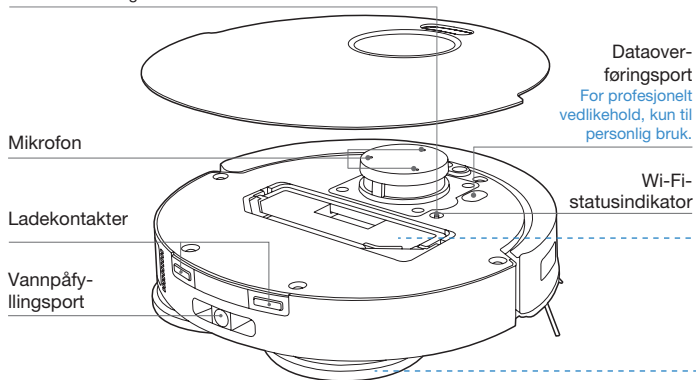

## Sett nedenfra

Fallsikringssensorer

Teppesensor

Børste

Monteringspor for å sette på plass moppepute

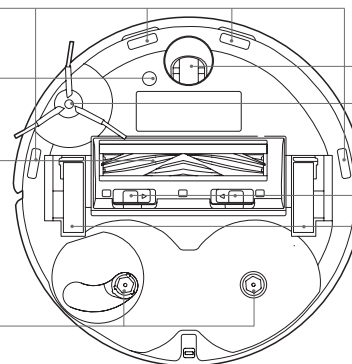

## Støvbeholder

Filter

Svampfilter

## Sette på plass moppepute

Moppeplater

Støvtømmeport

Håndtak på støvbeholder

Filternett

Utløserknapp

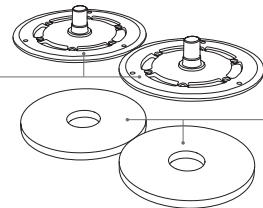
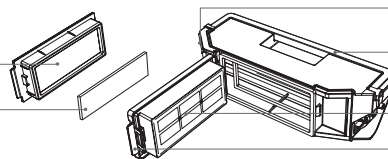

# OMNI-stasjon

## Merk:

\* Blinkende rødt: Må du kontrollere årsaken i ECOVACS HOME-appen.

\* Hvis DEEBOT ikke lader, må du tørke av ladekontaktene med en ren og tørr klut.

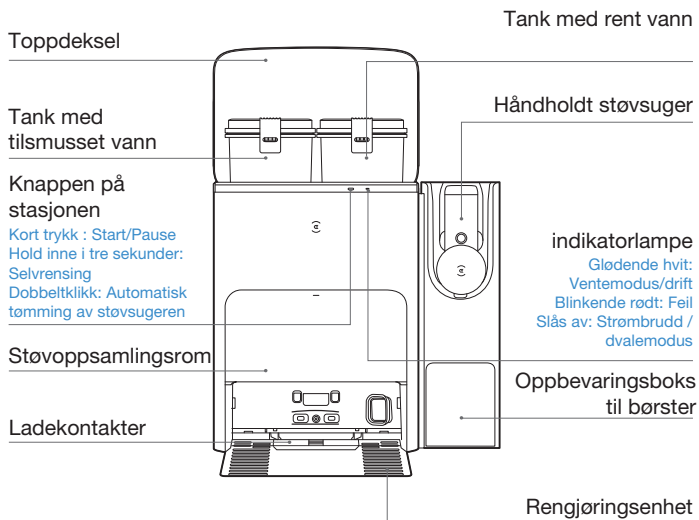

# Stasjon (bak)

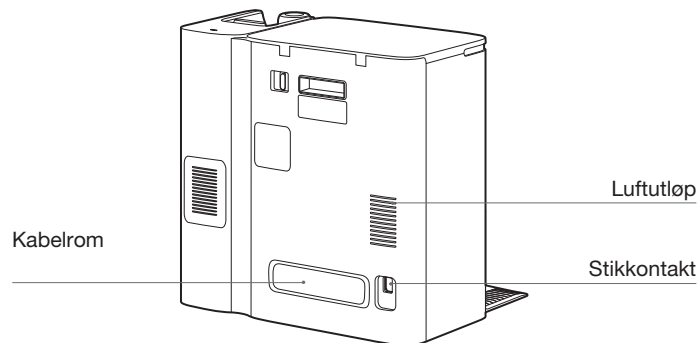

# Støvpose

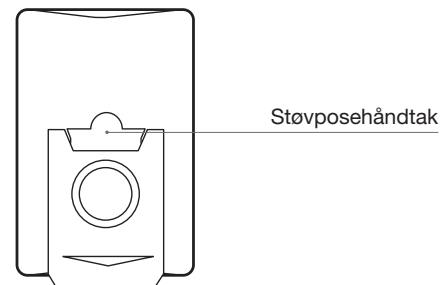



## Håndholdt støvsuger

Batterinivå

MAX-modus / stillegående modus

HEPA-filter

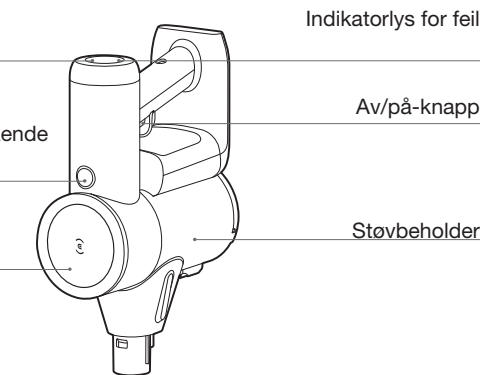

Nettingfilter

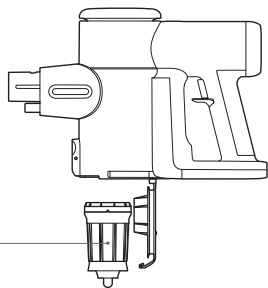

## Elektrisk minibørste

Børsterulle

Flat børste

Utløserknapp

Forlengingsknapp

Dyptgående rengjøringsverktøy

Utløserknapp

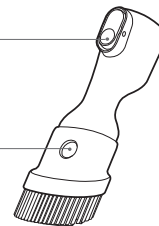
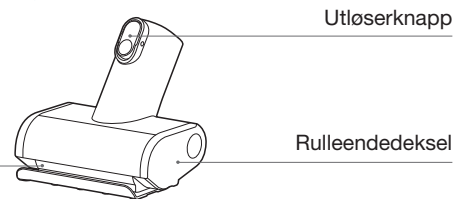

## Elektrisk børste som ikke vikles inn

Utløserknapp

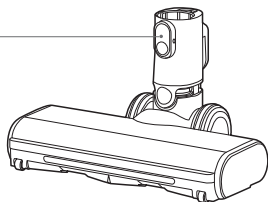

## Forlengesslange



## Holder

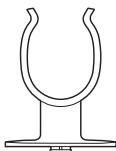

## SENSORER

Navn	Funksjonsbeskrivelse
TrueMapping-avstandssensor	Ved å benytte trianguleringsprinsippet, som innebærer å avgi og motta laserstråler som reflekteres av omkringliggende objekter, kan nøyaktig avstandsmålingsinformasjon mellom DEEBOT og nærliggende objekter beregnes gjennom algoritmer. Når DEEBOT beveger seg innenfor et bestemt miljø, bestemmes posisjonene til omkringliggende objekter for å lage et romkart over DEEBOTs omgivelser. Måleområdet er 8 meter.
Mikrofon	Mikrofonen brukes til opptak av tale og til å be DEEBOT om å fullføre arbeidsoppgavene sine med talekontroll. Effektiv rekkevidde på 8m.
TrueDetect 3D-sensor	Den strukturerte lyssensoren til TrueDetect 3D skanner objektet med en linjelaser og samler opp bilder med et monokulært kamera, og genererer de tredimensjonale koordinatene til objektet gjennom bildealgoritmer for å identifisere størrelsen på objektet. Registreringsavstanden er 0,35 m.
Fallsikringssensor	Den infrarøde sensorens måling av avstanden mellom undersiden av DEEBOT og bakken sørger for at DEEBOT ikke fortsetter fremover hvis den har en trapp foran seg eller den identifiserte avstanden overskrider den forhåndsinnstilte avstanden, og fallsikringen aktiveres. Utløseravstanden er 60 mm.
Teppe sensor	Forskjellen i energi fra ultralydsignalet på ulike overflater brukes til å identifisere gulvmaterialet og hjelpe DEEBOT til å justere rengjøringsstrategien automatisk. Kjørefrekvens 290 KHZ.
Antikollisjonssensor	Når signalet som sendes blokkeres av en hindring, vil ikke mottakeren motta signalet. Dette prinsippet gjør at DEEBOT ikke kolliderer med hindringer.
Kantsensor	DEEBOT bruker avstandsmåling til å registrere avstanden til gjenstander på sin høyre side. Hvis det er en vegg eller hindring på høyre side, utfører DEEBOT kantrengjøring for å unngå kollisjoner og ikke gå glipp av rengjøringspunkter.

## MERKNADER FØR RENGJØRING

Rydd området som skal rengjøres ved å flytte møbler, f.eks. stoler, til riktig sted.

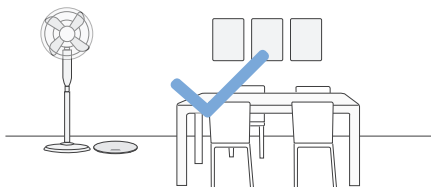

Det kan være nødvendig å lage en fysisk barriere ved trapper og lignende, slik at ikke enheten faller ned.

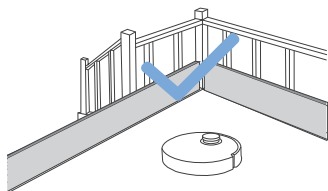

Første gang DEEBOT brukes, må du sørge for at dørene til alle rommene er åpne, slik at den kan utforske hele huset.

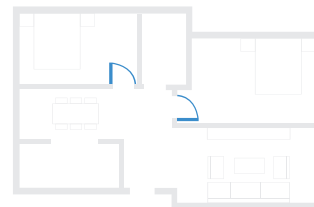

Legg vekk gjenstander, inkludert ledninger, kluter, tøfler osv. som ligger på gulvet, slik at den kan rengjøre effektivt.



Før du bruker roboten på et teppe med frynsede kanter, må du brette frynsene inn under kantene av tappet.



Ikke stå på trange steder, f.eks. i ganger, og pass på så du ikke sperrer for TrueMapping-avstandssensoren.

## HÅNDHOLDT STØVSUGER

Før første gangs bruk må du lade produktet i 4–5 timer på et sted der omgivelsestemperaturen er mellom 4 °C og 40 °C.

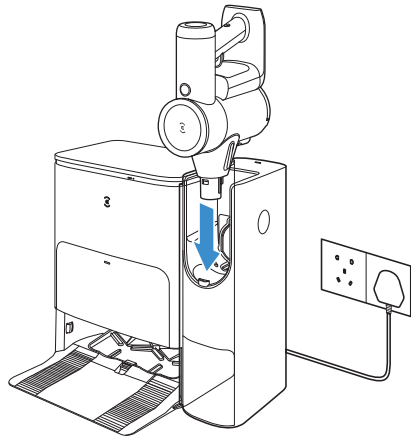

### Merk:

- Hvis produktet ikke skal brukes i en lengre periode, må det oppbevares på et tørt og kjølig sted. Sørg for at batteriet lades helt opp hver tredje måned.
- Ikke utsett produktet for sollys eller frost. Anbefalt temperaturområde: 4 °C ~ 40 °C.

## HURTIGSTART

Fjern alt beskyttelsesmateriale før bruk.

### Installasjon

En klikkelyd indikerer riktig installasjon.

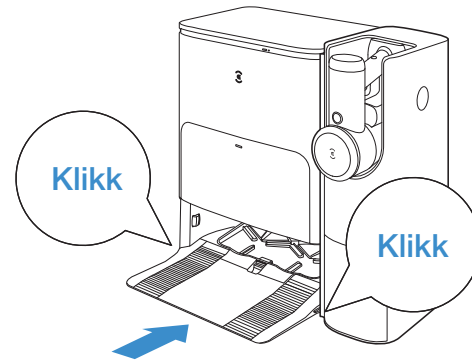
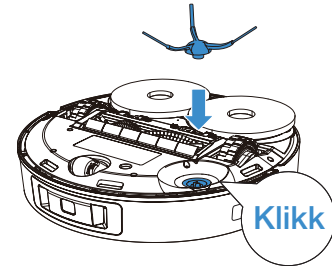

Vri mot klokken for å installere holderen og plassere den elektriske børsten som ikke vikles inn.

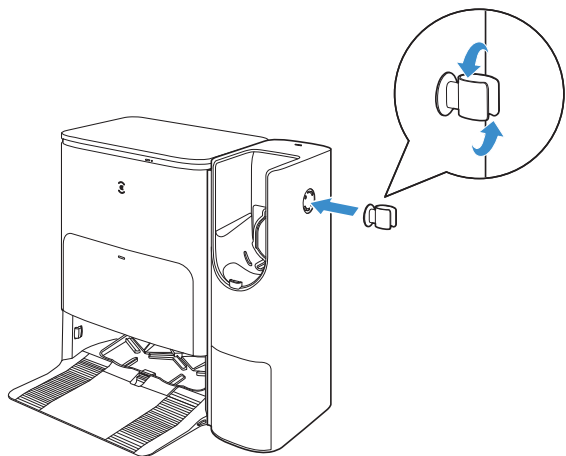

Velg et tilbehør, og fest det på produktet før bruk.

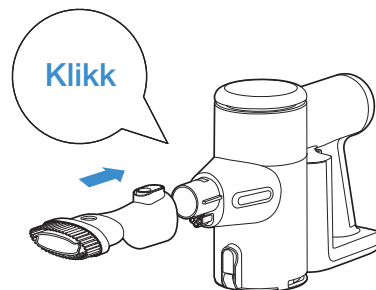

Trykk på utløserknappen for å koble fra.

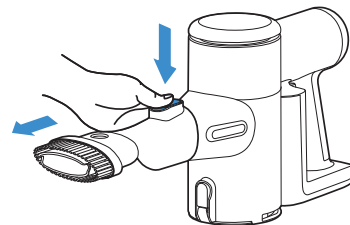

## LADING

Sett sammen stasjonen

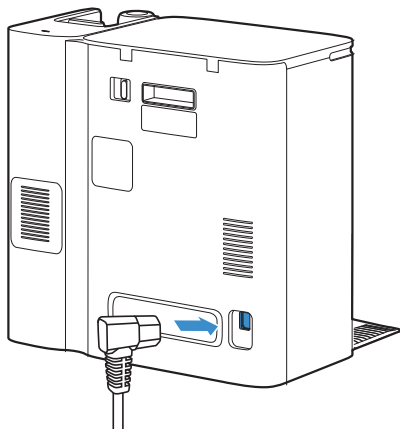

## Plasser stasjonen

Sørg for at området rundt stasjonen er fritt for gjenstander, spesielt gjenstander med reflekterende overflate.

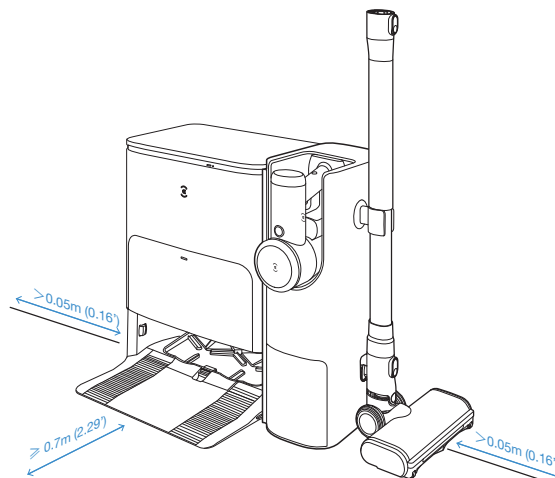

Merk:

- Hvis det er reflekterende gjenstander som speil og reflekterende lister i nærheten av stasjonen, må de nederste 14 cm tildekkes.
- Stasjonen må ikke stå i direkte sollys.
- For at roboten skal fungere optimalt, anbefales det at stasjonen står på hardt gulv.
- Plasser stasjonen på et sted med et sterkt wifisignal.

## Fyll på vann i tanken for rent vann

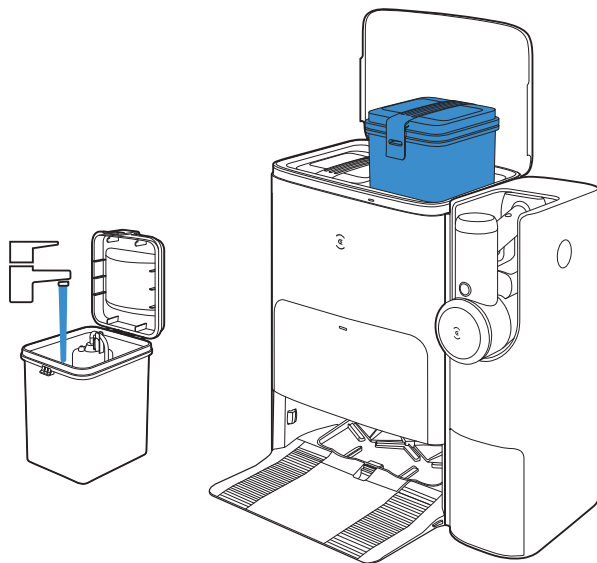

Merk: Det anbefales å bruke ECOVACS DEEBOT Cleaning Solution (selges separat). Bruk av andre typer rengjøringsmiddel kan føre til at DEEBOT skli, tilstopping av vanntanken og andre problemer.

## LAST NED ECOVACS HOME-APPEN

For å få tilgang til alle tilgjengelige funksjoner anbefaler vi at du bruker ECOVACS HOME-appen til å kontrollere DEEBOT.

1. Skann QR-koden under toppdekelet for å laste ned appen.

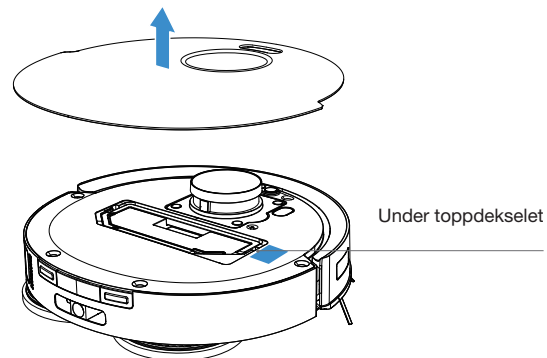

2. Søk på hjemmesiden til ECOVACS for å laste ned appen.



## Slå på DEEBOT

Trykk og hold inne  i 3 sekunder, vent til oppstartsmusikken spilles av, noe som indikerer at DEEBOT er slått på.

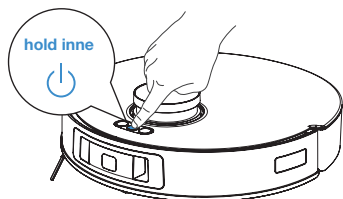

## KOBLE DEEBOT TIL APPEN

### 1. Via Bluetooth:

Slå på Bluetooth på DEEBOT og mobiltelefonen. Gi appen på mobiltelefonen tillatelse til å bruke Bluetooth. Trykk på  for å skanne QR-koden på DEEBOT, eller trykk på  i appen for å finne DEEBOT i nærheten.

### 2. Via wifi:

Du kan også velge å koble DEEBOT til appen via andre metoder i henhold til instruksjonene på appens side.

**Merk:** Velg riktig tilkoblingsmetode.

#### Krav til wifinettverk:

- Du bruker et kombinert nettverk på 2,4 GHz eller 2,4/5 GHz.
- Ruterer støtter 802.11b/g/n og IPv4-protokoll.
- Ikke bruk VPN (Virtual Private Network) eller proxy-server.
- Ikke bruk et skjult nettverk.
- WPA og WPA2 med TKIP-, PSK-, AES/CCMP-kryptering.
- WEP EAP (Enterprise Authentication Protocol) støttes ikke.
- Bruk wifikanalene 1-11 i Nord-Amerika og kanalene 1-13 utenfor Nord-Amerika (se lokale standarder).
- Hvis du bruker en rekkeviddeforlenger for nettverket, er nettverksnavnet (SSID) og passordet det samme som for primærnettverket.
- Slå på WPA2 på ruterer.

#### Wifiindikatorlampe

	Hvitt lys blinker sakte	Kobler til
	Hvitt lys blinker raskt	Koblet fra wifi
	Kontinuerlig hvitt lys	Koblet til wifi

Vær oppmerksom på at intelligente funksjoner som ekstern oppstart, stemmestyring, 2D/3D-kartvisning, kontrollinnstillinger og personlig rengjøring (avhengig av ulike produkter) krever at brukerne laster ned og bruker ECOVACS HOME-appen, som oppdateres kontinuerlig. Du må godta personvernerklæringen og brukeravtalen for vi kan behandle noen av de grunnleggende og nødvendige



opplysningene dine, slik at du kan bruke produktet. Hvis du ikke godtar personvernerklæringen og brukeravtalen, vil enkelte av de ovennevnte intelligente funksjonene ikke fungere i ECOVACS HOME-appen, men du kan fortsatt bruke de grunnleggende funksjonene i dette produktet for manuell betjening.

## Lad DEEBOT

Trykk kort på  for å tilbakekalle DEEBOT til stasjonen for lading.

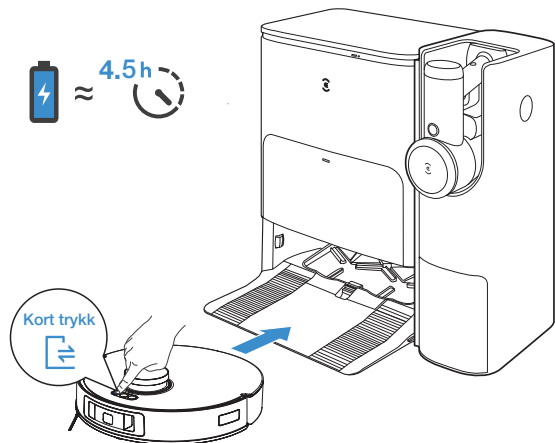

**Merk:** Når DEEBOT har gått inn i stasjonen, venter du i omtrent 5 sekunder, så vil du høre talemelding om at parkobling var vellykket.

## BETJENING AV DEEBOT

DEEBOT vil opprette et kart under førstegangsrengjøringen. Når du oppretter et kart for første gang, kan det være lurt å følge etter DEEBOT for å hjelpe til med å løse mindre problemer.

For eksempel kan DEEBOT bli sittende fast under møbler. Se på følgende løsninger:

1. Løft de lave møblene hvis mulig;
2. Dekk til bunnen av møblene;
3. Konfigurer virtuell grense via appen.

Trykk kort på  for å starte. For førstegangsrengjøringen må du sørge for at DEEBOT er fulladet.

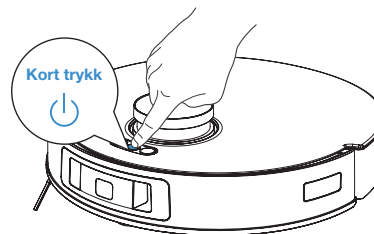



**Merk:** Det anbefales å ha DEEBOT slått på og til lading når den ikke er i bruk.

### Merk:



1. Ikke fjern de vaskbare moppeputene ofte.
2. Ikke rip opp moppeplatene med en fille eller andre gjenstander.
3. Skift moppene når ECOVACS HOME-appen ber deg om det. Se mer tilbehør i ECOVACS HOME-appen eller på <https://www.ecovacs.com/global>.

## Stasjon

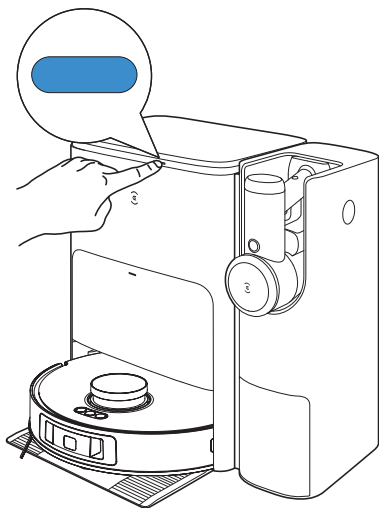
Trykk kort på  for å starte / sette på pause. Hold inne  for å starte selvrensing av stasjonen. Dobbeltklikk på  for å starte automatisk tømning av støvsugeren.



## Betjening av den håndholdte støvsugeren

1. Trykk på  for å aktivere sugefunksjonen. Trykk på knappen igjen for å slå av produktet. Når støvsugeren er i bruk, trykker du på og holder inne  i 10 sekunder for å slå av produktet.

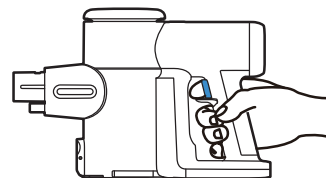

2. Produktet starter som standard i MAX-modus. Trykk på knappen  for å bytte mellom MAX-modus og stillestående modus.

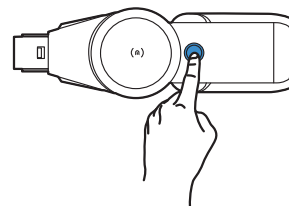

### Merk:

- Automatisk tømning av støvbeholderen støttes. I stillestående modus er driftstiden ca. 60 minutter. Når maksimal effekt brukes, er driftstiden ca. 15 minutter.
- En full lading tar ca. 4–5 timer.
- Plasser støvsugeren på stasjonen. Stasjonen vil da starte ladingen, og funksjonen for automatisk tømning vil også bli aktivert.

## REGELMESSIG VEDLIKEHOLD

For at DEEBOT skal fungere optimalt må vedlikeholdssoppgaver utføres og deler skiftes med følgende intervaller:

Robotdel	Vedlikeholdsfrekvens	Byttefrekvens
Vaskbar moppepute	/	Hver/annenhver måned
Sidebørste	Én gang annenhver uke	Hver 3.–6. måned
Flytende gummibørste	Én gang i uken	Hver 6.–12. måned
Filter	Én gang i uken	Hver 3.–6. måned
TrueDetect 3D-sensor intelligens Universalhjul Fallsikringsensorer Beskyttelsespanel Ladekontakter TrueMapping	Ca. 1 måned	/
Tank med rent vann	Hver 3. måned	/
Tank med tilsmusset vann	Én gang i måneden	/
Støvopsamlingsrom	Én gang i uken	/
Stasjon	Én gang i uken	/
Nettingfilter	Hver 6. måned	/
HEPA-filter	Hver 6. måned	Hver 24. måned

Før du utfører rengjørings- og vedlikeholdssoppgaver på DEEBOT, må du slå av roboten og koble fra stasjonen.

**Merk:** ECOVACS produserer forskjellige deler og koblinger. Kontakt kundeservice for mer informasjon om deler.

# VEDLIKEHOLDE STØVBEHOLDER OG FILTER

1

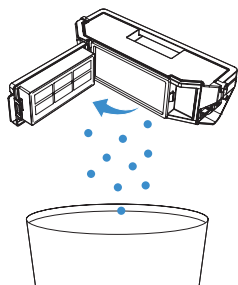

2

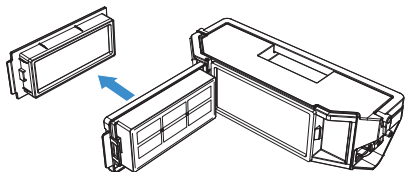

3

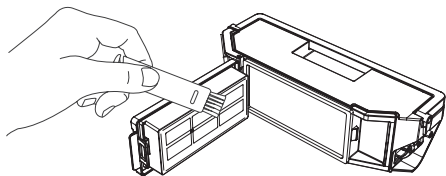

**Merk:** Vedlikeholdsverktøy er ikke inkludert. Rengjør med en børste eller et lignende redskap du har hjemme.

4

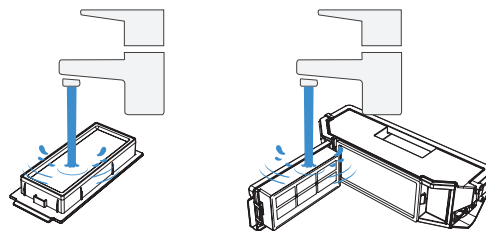

**Merk:**

- Skyll filteret med vann som vist ovenfor.
- Ikke bruk fingre eller børste ved rengjøring av filteret.

5

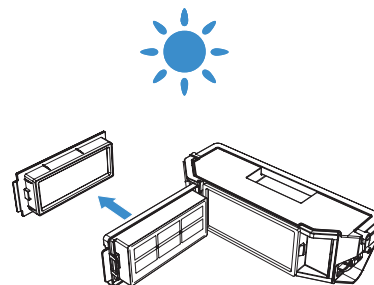

**Merk:** Tørk filteret helt før bruk.

Se mer tilbehør i ECOVACS HOME-appen eller på <https://www.ecovacs.com/global>.

# VEDLIKEHOLDE FLYTENDE GUMMIBØRSTE OG SIDEBØRSTE

## 1 Flytende gummibørste

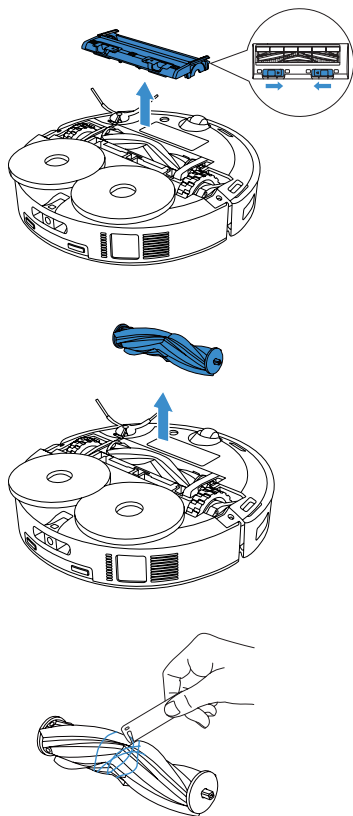

## 2 Sidebørste

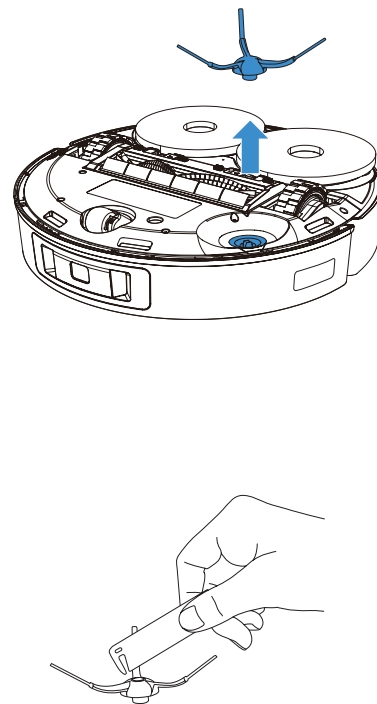

**Merk:** Vedlikeholdsverktøy er ikke inkludert. Rengjør med en børste eller et lignende redskap du har hjemme.

## VEDLIKEHOLDE ANDRE KOMPONENTER

**Merk:** Tørk av komponentene med en ren, tørr klut. Ikke bruk rengjøringspray eller vaskemidler.

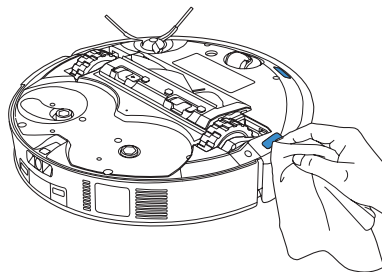
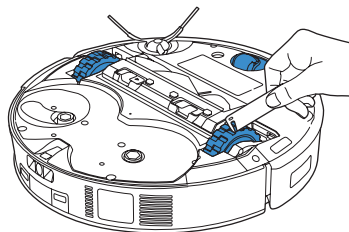
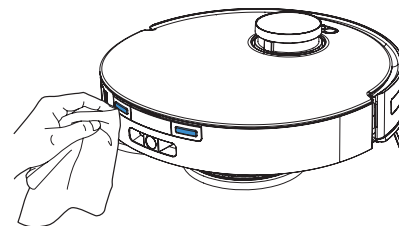
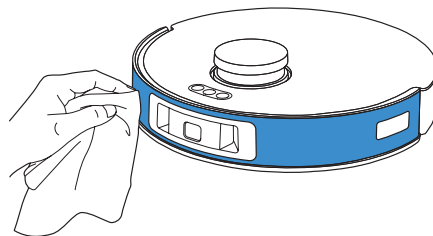
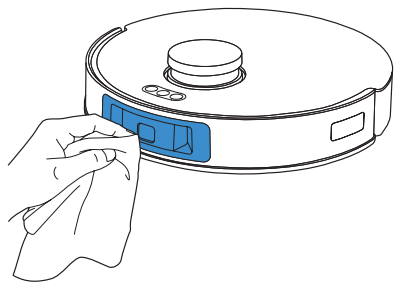

**Merk:** Vedlikeholdsverktøy er ikke inkludert. Rengjør med en børste eller et lignende redskap du har hjemme.

# VEDLIKEHOLDE STASJONEN

## Merk:

- Ikke slå på selvrensing når DEEBOT er i bruk.
- Hvis det er tilsmusset vann i rengjøringsenheten, tapper stasjonen vannet når du holder knappen inne. Hold inne  for å starte selvrensing.

**1** Hold inne  for å gi DEEBOT beskjed om å forlate stasjonen

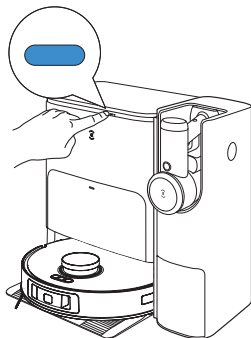

**2** Rengjør rengjøringsenheten

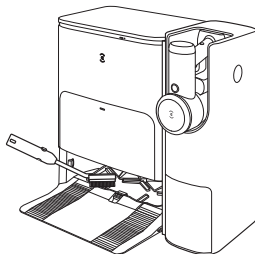

**Merk:** Vedlikeholdsverktøy er ikke inkludert. Rengjør med en børste eller et lignende redskap du har hjemme.

**3** Stasjonen tapper automatisk vannet ut av rengjøringsenheten

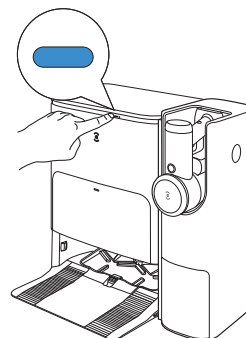

**4** Tøm beholderen med tilsmusset vann

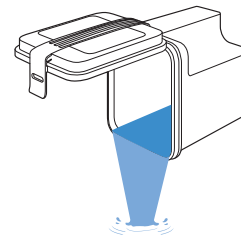

# VEDLIKEHOLDE RENGJØRINGSSENHETEN

**1** Ta av det avtakbare brettet og hovedfilteret til vasking

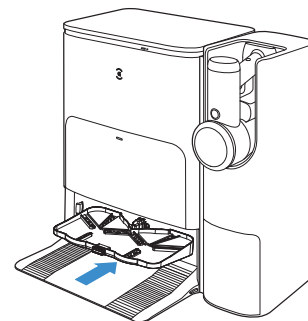
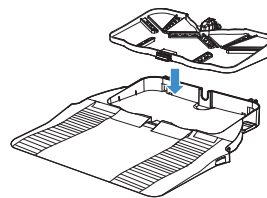
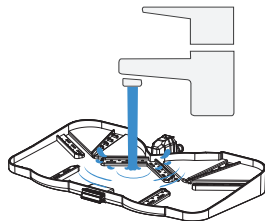
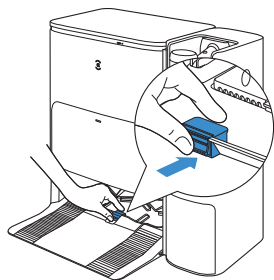

**2** Montering

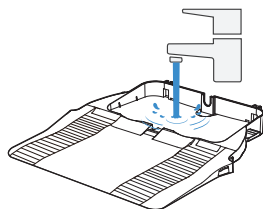
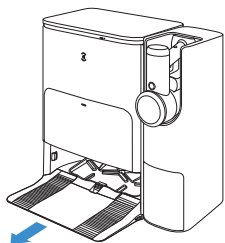

**Merk:** Sett på rengjøringsenheten riktig for å unngå feil.



# VEDLIKEHOLDE STØVPOSEN

## 1 Kast støvposen

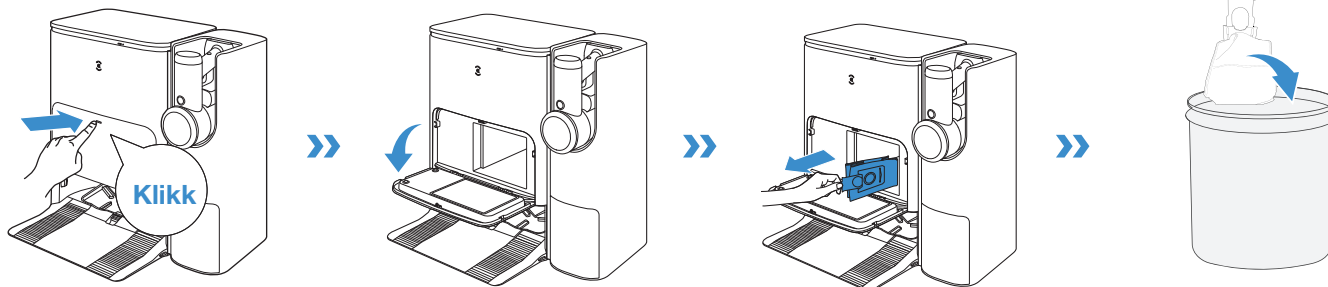

Hold i håndtaket for å ta ut støvposen, som effektivt hindrer støvlekkasje.

## 2 Rengjør støvoppsamlingsrommet med en tørr klut, og sett inn en ny støvpose

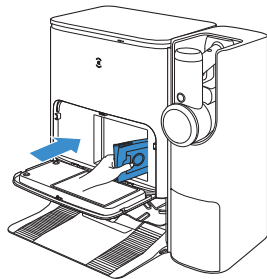

## 3 Lukk støvoppsamlingsrommet

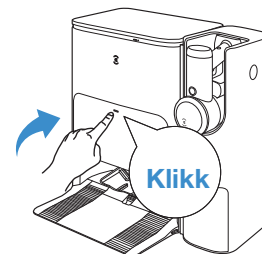

**Merk:** Brett ut den nye støvposen.

## OPPBEVARING

Lad helt opp, og slå av DEEBOT før oppbevaring. Lad batteriet hver 1,5 måned for å unngå at det lades helt ut.

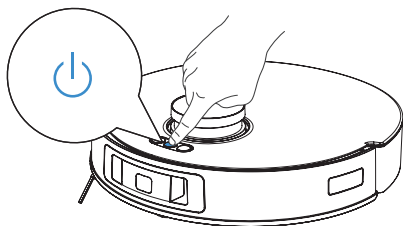

### Merk:

- DEEBOT kan ikke lades når strømmen er slått av.
- Hvis batteriet er for utladet eller ikke brukes på lang tid, kan det hende at DEEBOT ikke kan lades. Kontakt ECOVACS for hjelp. Ikke demonter enheten selv.

## STØVBEHOLDER OG NETTINGFILTER

1 Trykk på utløserknappen på siden av støvbeholderen for å åpne klaffen. Ta ut nettingfilteret. Ikke snu produktet opp ned når du tar ut eller installerer nettingfilteret, for å hindre at støv kommer inn i motoren.

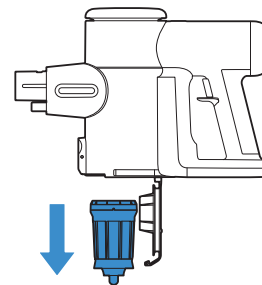
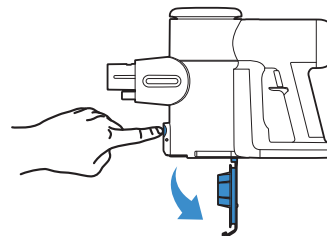

- 2** Tørk av støvbeholderen med en ren og myk klut. Nettingfilteret kan skylles under kaldt rennende vann.

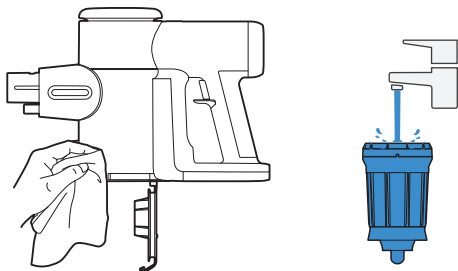

- 3** Nettingfilteret må være helt tørt før det settes inn igjen. Lukk klaffen. En klikkelyd indikerer riktig installasjon.

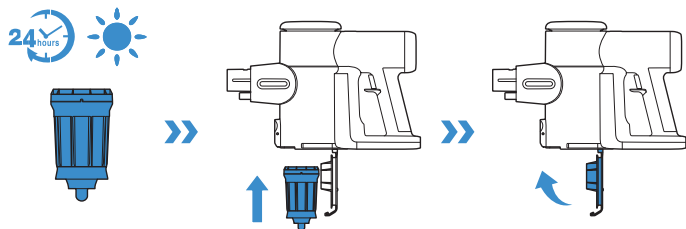

**Merk:** Ikke vask støvbeholderen med vann.

## HEPA-FILTER

- 1** Trekk ut HEPA-filteret for rengjøring. Ikke bruk produktet uten å ha installert HEPA-filteret.

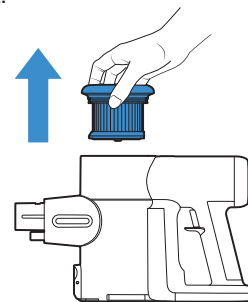

- 2** HEPA-filteret kan skylles under rennende vann og må være helt tørt før det settes inn igjen.

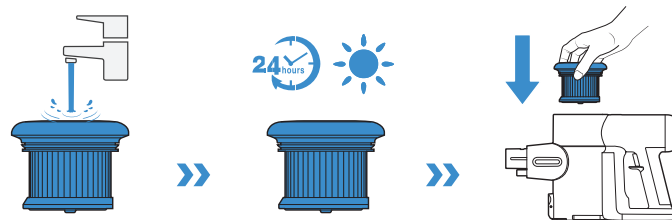

## ELEKTRISK MINIBØRSTE

1 Rengjør overflaten med en myk og ren klut.

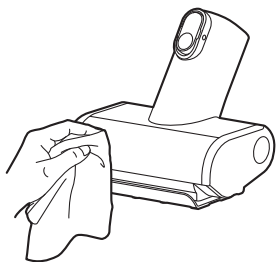

2 Trykk rulleendedekselet nedover. Trekk ut børsterullen.

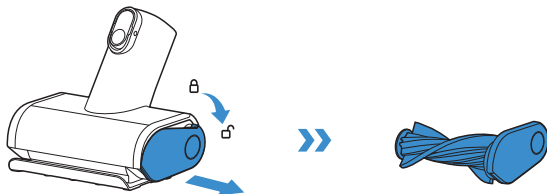

3 Fjern rusk rundt rullen ved hjelp av et egnet redskap.

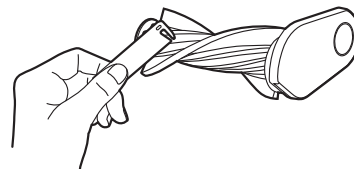

4 Skyv børsterullen helt inn igjen på skrå, og skyv den oppover til den settes på plass igjen med et klikk.

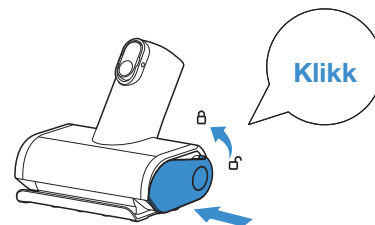

## ELEKTRISK BØRSTE SOM IKKE VIKLES INN

Slå av strømmen, skyv bryteren for å åpne endedekselet på børsterullen, og roter det mot klokken for å trekke ut børsterullen.

Fjern rusk rundt rullen.

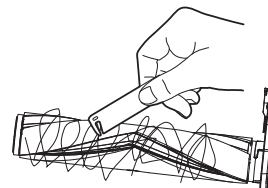
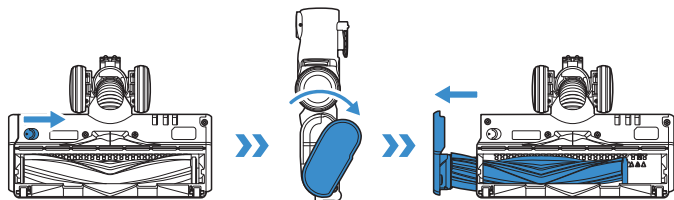

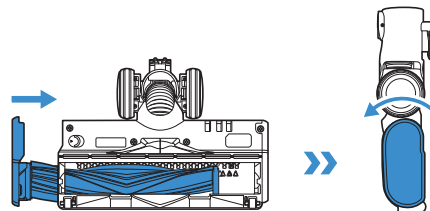
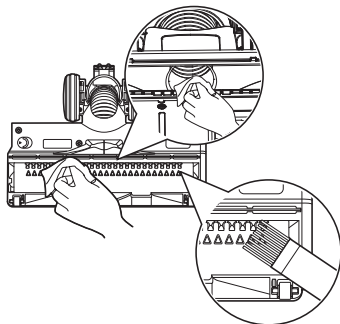

Når du har fjernet børsterullen, rengjør du børstevinduet, munnstykket og raden med plasttenner omhyggelig.

Sett børsterullen helt inn i børstevinduet igjen, så kan du rotere endedekselet mot klokken til det klikker sikkert på plass igjen.



## FEILSØKING

Nr.	Feil	Mulige årsaker	Løsninger
1	DEEBOT får ikke koblet seg til ECOVACS HOME-appen.	Oppgitt brukernavn eller passord for wifinettverket er feil.	Oppgi riktig brukernavn og passord for wifinettverket.
		DEEBOT er utenfor wifinettverkets rekkevidde.	Kontroller at DEEBOT er innenfor wifinettverkets rekkevidde. Prøv å være så nært wifisignalet som mulig.
		DEEBOT er ikke i konfigurasjonsmodus.	Trykk på tilbakestillingsknappen for å koble DEEBOT til telefonen via Bluetooth. Hvis det ikke fungerer, trykker du på tilbakestillingsknappen og  for å koble til via ECOVACS HOME-appen.
		Feil app installert.	Last ned og installer ECOVACS HOME-appen.
		Det er ingen wifinettverk på listen.	1. Kontroller om wifinavnet inneholder spesialtegn. Ikke bruk spesialtegn som !@#&¥%/\ 2. Ikke bruk et 5 GHz-nettverk.
2	Kartet blir borte.	Kartet kan bli borte hvis du flytter DEEBOT under rengjøring.	Sett DEEBOT foran stasjonen for å hente kartet. Finn det gjenopprettede kartet i Kartbehandling, og trykk på Bruk dette kartet for å hente det. Du kan låse kartet i ECOVACS HOME-appen. Hvis dette problemet vedvarer etter at du har prøvd løsningene ovenfor, må du starte kartlegging på nytt.
3	Kan ikke opprette møbelkart i appen.	Hvis du flytter DEEBOT under rengjøring, kan det hende at kartet blir borte.	Ikke flytt på DEEBOT under rengjøring.
		Automatisk rengjøring ikke fullført.	Kontroller at DEEBOT automatisk går tilbake til stasjonen etter rengjøring.
4	Sidebørsten på DEEBOT faller ut av stilling under bruk.	Sidebørsten er ikke riktig montert.	Kontroller at sidebørsten klikker på plass.

Nr.	Feil	Mulige årsaker	Løsninger
5	Finner ikke signal. Kan ikke gå tilbake til stasjonen.	Stasjonen er plassert feil.	Plasser stasjonen riktig i henhold til instruksjonene i avsnittet <a href="#">[Lade DEEBOT]</a> .
		Stasjonen er tom for strøm eller har blitt flyttet manuelt.	Kontroller at stasjonen er koblet til strømforsyningen. Ikke flytt stasjonen manuelt.
		DEEBOT starter ikke rengjøringen fra stasjonen.	Det anbefales at DEEBOT begynner rengjøringen ved stasjonen.
		Veien til ladestasjonen er blokkert. Døren til rommet med stasjonen kan for eksempel være lukket.	Sørg for at veien til ladestasjonen er åpen.
6	DEEBOT returnerer til stasjonen før den er ferdig med rengjøringen.	Rommet er så stort at DEEBOT må gå tilbake for å lade.	Slå på kontinuerlig rengjøring. Følg instruksjonene i appen for mer informasjon.
		DEEBOT kommer ikke frem til visse området blokkert av møbler og andre ting.	Rydd området som skal rengjøres ved å flytte møbler, og små gjenstander til riktig sted.
7	DEEBOT lader ikke.	DEEBOT er ikke slått på.	Slå på DEEBOT.
		DEEBOTs ladekontakter er ikke koblet til pinnene på stasjonen.	Kontroller at robotens ladekontakter er koblet til pinnene på stasjonen og  blinker. Kontroller om ladekontaktene på DEEBOT og pinnene på stasjonen er tilsmusset. Rengjør disse delene i henhold til instruksjonene i avsnittet <a href="#">[Vedlikehold]</a> .
		Stasjonen er ikke koblet til strømforsyningen.	Kontroller at stasjonen har strøm.
8	Lager mye lyd under rengjøring.	Sidebørste og flytende gummibørste har viklet seg inn. Støvbeholderen og filteret er tilstoppet.	Det anbefales å rengjøre sidebørsten, den flytende gummibørsten, støvbeholderen, filteret osv. regelmessig.
		DEEBOT er i Max-modus.	Bytt til standardmodus.
9	DEEBOT setter seg fast under arbeid og stopper.	DEEBOT har viklet seg inn i noe på gulvet (strømledninger, gardiner, teppefrynser osv.).	DEEBOT vil prøve å komme seg løs på forskjellige måter. Hvis det ikke lykkes, må du fjerne tingene manuelt og starte på nytt.
		DEEBOT kan ha satt seg fast under møbler som har en åpning som er omtrent like høy som roboten.	Opprett en fysisk barriere, eller angi en virtuell grense i ECOVACS HOME-appen.
		DEEBOT sitter fast i et smalt område.	Rydd opp i huset. Eller lag en fysisk barriere. Eller angi en virtuell grense i ECOVACS HOME-appen.

Nr.	Feil	Mulige årsaker	Løsninger
10	Følgende problemer oppstår når DEEBOT er i bruk: Uryddig rengjøringsrute, avvik fra rengjøringsruten, gjentatt rengjøring av steder eller manglende rengjøring av enkelte områder. (Hvis et stort område midlertidig ikke har blitt rengjort, vil DEEBOT automatisk rengjøre det som gjenstår. Noen ganger kjører DEEBOT tilbake til rom som har blitt rengjort, noe som ikke nødvendigvis er en gjentakelse av rengjøringen, men skyldes at DEEBOT finner et område som ikke har blitt rengjort.)	Gjenstander som ledninger og tøfler på bakken sperrer veien for DEEBOT.	Rydd opp gjenstander som ligger på gulvet før rengjøring, for eksempel ledninger og tøfler. Hvis et område ikke har blitt rengjort, vil DEEBOT rengjøre det selv, derfor må du ikke forstyrre den (f.eks. flytte DEEBOT eller sperre en rute).
		Det kan hende at kjørehjulene glipper når DEEBOT klatrer i trapper eller over dørstokker, noe som påvirker dens oversikt over huset.	I slike tilfeller anbefales det å lukke døren til området og rengjøre det separat. Etter rengjøring vil DEEBOT gå tilbake til startposisjonen. Den er da klar til bruk.
		Bruk på nyvoksede og polerte gulv eller glatte fliser gir mindre friksjon mellom kjørehjulene og gulvet.	Vent til voksen har tørket før rengjøring.
		Møbler og gjenstander gjør at den ikke klarer å rengjøre over alt.	Rydd opp i hjemmet, slik at DEEBOT kommer til for å rengjøre.
		Avstandssensoren er tilsmusset eller blokkert av gjenstander.	Tørk av avstandssensoren med en ren, myk klut, eller fjern gjenstander.



Nr.	Feil	Mulige årsaker	Løsninger
11	DEEBOT tømmer ikke støvbeholderen når den kommer tilbake til stasjonen.	Funksjonen for automatisk tømning er ikke slått på i ECOVACS HOME-appen.	Slå på funksjonen for automatisk tømning i ECOVACS HOME-appen.
		Støvposen er ikke satt inn i stasjonen.	Sett inn støvposen og lukk støvoppsamlingsrommet.
		Funksjonen for automatisk tømning kan få problemer med å fungere hvis DEEBOT settes manuelt tilbake i stasjonen.	Det anbefales å la DEEBOT gå tilbake til stasjonen på egen hånd. Ikke flytt den manuelt.
		DEEBOT tømmer ikke støv i stasjonen når den er i Ikke forstyr-modus.	Slå av Ikke forstyr-modusen i ECOVACS HOME-appen, eller start støvtømming manuelt.
		Stasjonen oppdager at tømning ikke er like effektivt som før.	Skift støvpose som beskrevet i avsnittet <a href="#">[Vedlikehold]</a> , og lukk støvoppsamlingsrommet. Hvis støvposen ikke er full når ECOVACS HOME-appen ber om det, kan du sette den tilbake igjen.
		Hvis du kan utelukke årsakene ovenfor, kan det være feil på komponentene i stasjonen.	Kontakt kundestøtte for å få hjelp.
12	Kan ikke tømme støvbeholderen.	Stasjonen oppdager at tømning ikke er like effektivt som før.	Skift støvposen som beskrevet i avsnittet <a href="#">[Vedlikehold]</a> , og lukk støvoppsamlingsrommet. Hvis støvposen ikke er full når ECOVACS HOME-appen ber om det, kan du sette den tilbake igjen.
		Støvbeholderens utgang er blokkert av fremmedlegemer.	Ta ut støvbeholderen og fjern fremmedlegemer på utgangen.
13	Innsiden av støvoppsamlingsrommet er tilsusset.	Fine partikler absorberes på innsiden av støvoppsamlingsrommet gjennom støvposen.	Rengjør innsiden av støvoppsamlingsrommet.
		Støvposen er ødelagt.	Kontroller støvposen. Skift den.
14	Støv lekker ut når roboten jobber.	Støvbeholderens utgang er blokkert av fremmedlegemer.	Ta ut støvbeholderen og fjern fremmedlegemer på utgangen.

Nr.	Feil	Mulige årsaker	Løsninger
15	Moppeplaten kan ikke rotere.	Moppeplaten er blokkert av fremmedlegemer.	Fjern fremmedlegemer.
		Moppeplaten er ikke riktig installert.	Sett på moppeplaten riktig. Du hører en klikkelyd når den settes riktig på plass.
16	DEEBOT reagerer ikke på instruksjoner fra stasjonen.	DEEBOT er ikke i stasjonen.	Kontroller at DEEBOT er i stasjonen.
17	Kjørehjulene er blokkert.	Kjørehjulene er blokkert av fremmedlegemer.	Roter og trykk på kjørehjulene for å kontrollere om fremmedlegemer er pakket inn eller sitter fast. Eventuelle fremmedlegemer må fjernes med rengjøring. Kontakt kundestøtte for å få hjelp hvis problemet vedvarer.
18	Når det er fullt med vann i rengjøringsenheten, og tapping ikke er mulig, vil stemmen si at rengjøringsenheten er full.	Tanken for tilsmusset vann er ikke riktig montert.	Bank tanken forsiktig ned for å forsikre deg om at den er riktig montert.
		Tetningspluggene i tanken for tilsmusset vann sitter ikke riktig.	Kontroller at tetningspluggene sitter riktig.
		Det er ikke mulig å tappe stasjonen for vann på normal måte.	Hold inne  for å se om stasjonen får vann. Hvis den får vann, tørker du rengjøringsenhetens overflytsensor. Hvis stasjonen ikke får vann, må du kontrollere om det er fremmedlegemer mellom tanken og stasjonen, og eventuelt rengjøre.
		Sugeporten på rengjøringsenheten er tilstoppet av fremmedlegemer.	Kontroller at det ikke er fremmedlegemer i rengjøringsenhetens sugeport.
		Talebeskjeden høres fortsatt etter at løsningene ovenfor er prøvd.	Koble stasjonen fra og til igjen. Kontakt kundestøtte for å få hjelp hvis problemet vedvarer.

Nr.	Feil	Mulige årsaker	Løsninger
19	Støvsugeren slås ikke på.	Ingen strøm.	Lad batteriet.
		Automatisk beskyttelse mot overoppheting.	Start på nytt etter avkjøling.
		Produktet er blokkert (dvs. røret, munnstykket eller andre deler).	Finn og fjern blokkeringer.
20	Støvsugeren har svak sugeeffekt.	Støvbeholderen og filterne er fulle.	Rengjør støvbeholderen og filterne.
		Produktet er blokkert (dvs. røret, munnstykket eller andre deler).	Fjern blokkeringer.
		Børsterullen er viklet inn med hår eller fibre.	Rengjør børsterullen.
21	Batteriet i støvsugeren lades ikke.	Adapteren er ikke satt inn riktig.	Sett inn adapteren riktig.
		Støvsugeren er ikke riktig plassert på dokken.	Trekk støvsugeren opp, og sett den tilbake på dokken igjen.
22	Det kommer unormale motorlyder fra støvsugeren.	Produktet er blokkert (dvs. røret, munnstykket eller andre deler).	Fjern blokkeringer.
23	Indikatorlyset for feil på støvsugeren er på.	Noe er galt.	Kontakt kundeservice.

## TEKNISKE SPESIFIKASJONER

DEEBOT	
Modell	DDX14
Nominell inngang	20 V === 2 A
Ladetid	ca. 4,5 t
Stasjonsmodell	CH2367
Nominell inngang	220–240 V ~ 50–60 Hz
Nominell utgang for DEEBOT	20 V === 2 A
Nominell utgang for støvsuger	18V === 1A
Nominell inngangsstrøm (lading)	0,5 A
Effekt (tømming)	1000 W
Effekt (mopp med varmt vann)	1650W
HÅNDHOLDT STØVSUGER	
Modell	FM2320
Nominell inngang	18V === 1A
Kapasitet for støvbeholder	0,3 l
Ladetid	4 ~ 5 t
Maksimal arbeidstid på én lading	≈ 60 min

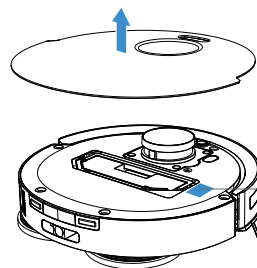

**Bruk mobilkameraet til å skanne QR-koden og få brukerveiledningen.**

Utgangseffekten til den trådløse modulen er mindre enn 100 mW.

**Merk:** Tekniske spesifikasjoner og design kan endres fortløpende for å forbedre produktet.

Du finner mer tilbehør på <https://www.ecovacs.com/global>.

## VIGTIGE SIKKERHEDSANVISNINGER

### VIGTIGE SIKKERHEDSANVISNINGER

Når du bruger et elektrisk apparat, skal du altid følge de grundlæggende sikkerhedsforanstaltninger, herunder:

### LÆS ALLE ANVISNINGERNE, FØR DU BRUGER DETTE APPARAT GEM DISSE ANVISNINGER

1. Dette apparat kan bruges af børn fra 8 år og opefter samt af personer med nedsatte fysiske, sensoriske eller mentale evner eller manglende erfaring og viden, hvis de er blevet vejledt eller instrueret i sikker brug af apparatet og forstår de medfølgende risici. Børn må ikke lege med apparatet. Rengøring og vedligeholdelse af apparatet må ikke foretages af børn uden opsyn.
2. Ryd det område, der skal rengøres. Fjern elledninger og mindre genstande, der risikerer at blive viklet ind i apparatet, fra gulvet. Put eventuelle frynser ind under tæppets underside, og løft ting som gardiner og duge op fra gulvet.
3. Hvis der er en afsats i rengøringsområdet

på grund af et trin eller trapper, skal du driftsindstille apparatet for at sikre, at det er i stand til at registrere trinnet uden at falde ud over kanten. Det kan være nødvendigt at anbringe en fysisk barriere ved kanten for at forhindre apparatet i at falde. Sørg for, at den fysiske barriere ikke udgør en snubelfare.

4. Må kun anvendes som beskrevet i denne vejledning. Brug udelukkende tilbehør, der anbefales eller sælges af fabrikanten.
5. Sørg for, at strømforsyningskildens spænding svarer til den spænding, der er angivet på dockingstationen.
6. KUN til INDENDØRSBRUG i husholdninger. Brug ikke apparatet udendørs eller i kommercielle eller industrielle miljøer.
7. Må ikke bruges uden at støvbeholder og/eller filtre er på plads.
8. Brug ikke apparatet i et område, hvor der er tændte stearinlys eller skrøbelige genstande.
9. Hold hår, løstsiddende tøj, fingre og alle kropsdele væk fra apparatets åbninger og bevægelige dele.
10. Brug ikke apparatet i et rum, hvor et spædbarn eller et barn sover.
11. Brug ikke apparatet på våde overflader eller

- overflader med stillestående vand.
12. Lad ikke apparatet opsamle store genstande som f.eks. sten, store stykker papir eller andre genstande, der kan tilstoppe apparatet.
  13. Brug ikke apparatet til at opsamle brændbare eller antændelige materialer som f.eks. benzin, toner fra printer eller kopimaskine og brug det ikke i områder, hvor sådanne kan være til stede.
  14. Brug ikke apparatet til at opsamle ting, der brænder eller ryger, f.eks. cigaretter, tændstikker, varm aske eller andet, der kan forårsage brand.
  15. Anbring ikke genstande i sugeindtaget. Må ikke anvendes, hvis sugeindtaget er blokeret. Hold indsugningen fri for støv, fnug, hår eller andet, der kan begrænse luftstrømmen.
  16. Hvis strømkablet bliver beskadiget, må den kun udskiftes af fabrikanten eller dennes serviceværksted for at undgå enhver risiko.
  17. Den type litiumbatteri, der egner sig til CH2367, er maks. 8 celler, maks. nominel spænding 14,4 V, nominel kapacitet 5.800 mAh. Batteriet skal tages ud af apparatet og bortskaffes i henhold til lokal lovgivning og lokale bestemmelser, før apparatet bortskaffes.
  18. Sluk for strømmen, før du rengør eller vedligeholder apparatet.
  19. Bortskaf brugte batterier i overensstemmelse med lokale love og bestemmelser.
  20. Apparatet må ikke sendes til forbrænding, heller ikke selv om det er alvorligt beskadiget. Batterierne kan eksplodere i ilden.
  21. Apparatet skal bruges i overensstemmelse med instruktionerne i denne brugsanvisning. Ecovacs Home Service Robotics kan ikke holdes erstatningspligtig eller ansvarlig for eventuelle skader eller personskader forårsaget af forkert brug.
  22. Robotten indeholder batterier, der kun kan udskiftes af faglærte personer. Kontakt kundeservice for at få udskiftet robotens batteri.
  23. Sørg for, at strømforsyningskildens spænding svarer til den spænding, der er angivet på OMNI-stationen.
  24. Brug kun det originale genopladelige batteri og den OMNI-station, der fulgte med apparatet fra fabrikken. Det er forbudt at bruge ikke-genopladelige batterier.
  25. Pas på ikke at beskadige strømkablet. Undgå at trække i eller bære apparatet eller OMNI-stationen ved at holde i strømkablet, bruge

- strømkablet som håndtag, lukke døre på strømkablet eller trække i strømkablet rundt om skarpe kanter eller hjørner. Lad ikke apparatet køre hen over strømkablet. Hold strømkablet væk fra varme overflader.
26. OMNI-stationen må ikke bruges, hvis den er beskadiget. Strømforsyningen må ikke repareres og må ikke længere bruges, hvis den er beskadiget eller defekt.
  27. Må ikke anvendes med et beskadiget strømkabel eller en beskadiget stikkontakt. Apparatet og OMNI-stationen må ikke bruges, hvis den ene eller den anden ikke fungerer korrekt, har været tabt, er beskadiget, har været efterladt udendørs eller er kommet i kontakt med vand. Den må kun repareres af fabrikanten eller dennes serviceværksted for at undgå enhver risiko.
  28. Stikket skal tages ud af stikkontakten, før OMNI-stationen rengøres eller vedligeholdes.
  29. I forbindelse med bortskaffelse af apparatet skal apparatet tages ud af OMNI-stationen, og strømmen til apparatet skal slukkes, før du fjerner batteriet.
  30. Hvis OMNI-stationen ikke skal bruges i længere tid, skal den tages fra strømmen.

31. Hvis robotten ikke skal bruges i længere tid, skal du slukke for robotten med henblik på opbevaring og tage OMNI-stationen fra strømmen.
32. ADVARSEL – Hæld kun rent vand i rentvandstanken.
- 33. ADVARSEL:** Brug kun den aftagelige strømforsyningsenhed CH2367, der følger med apparatet, til genopladning af batteriet.

For at opfylde kravene til RF-eksponering skal der holdes afstand på 20 cm eller mere mellem denne enhed og personer under betjening af enheden.

For at sikre overholdelse af gældende love og bestemmelser frarådes det at betjene apparatet tættere på end denne afstand. Antennen, der bruges til denne sender, må ikke placeres sammen med andre antenner eller sendere.

### **Opdatering af enhed**

Visse enheder opdateres typisk hver anden måned, men ikke altid så regelmæssigt. Nogle enheder, især dem, der blev solgt for mere end tre år siden, vil kun blive opdateret, hvis der opdages en kritisk sårbarhed og den rettes.

	Forsigtig: varm overflade
	Kortslutningssikker isolerende transformere
	Strømforsyning til switch-mode
	Kun til indendørs brug
	Jævnstrøm
	Vekselstrøm
	Dette produkt overholder gældende EU-direktiver.
	Læs brugsanvisningen før opladning.
	Ladestikkets polaritet
	Miniature-sikringsforbindelse med tidsforsinkelse

Fjernovervågningen er udelukkende beregnet til privat brug på ikke-offentlige, private steder til ren selvbeskyttelse og enkeltkontrol. Vær opmærksom på de lokale juridiske databeskyttelsesforpligtelser, hvis den tages i brug. Der må ikke foretages overvågning af offentlige steder, især ikke med fordækte hensigter og/eller uden gyldig grund fra arbejdsgiverens side. En sådan uberettiget brug er udelukkende efter brugerens egen risiko og eget ansvar.



## EU-overensstemmelseserklæring

### Oplysninger til brugere om bortskaffelse af affald af elektrisk og elektronisk udstyr



Dette symbol på produktet eller dets emballage angiver, at brugte elektriske og elektroniske produkter ikke må blandes sammen med usorteret kommunalt affald. For at sikre korrekt behandling er det dit ansvar at bortskaffe dit affaldsudstyr ved at sørge for at returnere det til de angivne indsamlingssteder.

Korrekt bortskaffelse af dette produkt bidrager til at spare værdifulde ressourcer og forhindre eventuel negativ påvirkning af folkesundheden og miljøet, som ellers ville kunne opstå som følge af uhensigtsmæssig affaldshåndtering.

For at aflevere din brugte enhed retur skal du bruge retur- og genbrugsfaciliteter eller kontakte den forhandler, hvor produktet blev købt, hvilket er gratis. Kontakt den lokale myndighed for at få yderligere oplysninger om den nærmeste afmærkede genbrugsplads eller indsamlingsordning. Der kan uddeles sanktioner ved forkert bortskaffelse af sådant affald i henhold til den statslige lovgivning.

## Oplysninger til brugere om bortskaffelse af brugte batterier



Dette symbol betyder, at batterier og akkumulatorer ikke må blandes sammen med usorteret kommunalt affald, når de er udtjent. Din deltagelse er en vigtig del af indsatsen for at minimere batterier og akkumulators påvirkning af miljøet og af folkesundheden. For at sikre korrekt genbrug kan du aflevere dette produkt, eller de batterier eller akkumulatorer, det indeholder, retur til din forhandler eller aflevere det på en udpeget genbrugsplads, begge muligheder er gratis at bruge.

Korrekt bortskaffelse af dette produkt bidrager til at spare værdifulde ressourcer og forhindre eventuel negativ påvirkning af folkesundheden og miljøet, som ellers ville kunne opstå som følge af uhensigtsmæssig affaldshåndtering.

Der kan uddeles sanktioner ved forkert bortskaffelse af sådant affald i henhold til den statslige lovgivning. der findes separate genbrugssystemer til brugte batterier og akkumulatorer.

Bortskaf batterier og akkumulatorer korrekt på din lokale genbrugsplads.

## **Direktivet om begrænsning af anvendelsen af visse farlige stoffer (RoHS)**

Ecovacs Home Service Robotics Co., Ltd. erklærer hermed, at hele produktet, herunder tilbehør (kabler, ledninger osv.), opfylder kravene i RoHS-direktivet 2011/65/EU og ændringskommissionens delegerede direktiv (EU) 2015/863 om begrænsning af anvendelsen af visse farlige stoffer i elektrisk og elektronisk udstyr ("RoHS-omarbejdning" eller "RoHS 2.0").

## **Radioudstyrsdirektivet**

Ecovacs Home Service Robotics Co., Ltd. erklærer hermed, at det produkt, der er anført i dette afsnit, overholder de væsentlige krav og andre relevante bestemmelser i radioudstyrsdirektivet 2014/53/EU.

## **Godkendt repræsentant i Europa:**



ECOVACS Europe GmbH  
Holzstrasse 2 | D-40221 Düsseldorf | Tyskland

Ecovacs Home Service Robotics Co., Ltd. erklærer hermed, at produktet overholder de væsentlige krav og andre relevante bestemmelser i RoHS-direktivet 2011/65/EU og ændring af Kommissionens delegerede direktiv (EU) 2015/863, radioudstyrsdirektivet 2014/53/EU.

Overensstemmelseserklæringen kan ses på følgende webadresse: <https://www.ecovacs.com/global/compliance>.

## Pakkens indhold

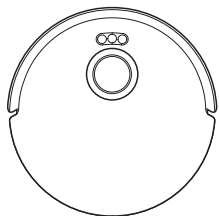

Robot

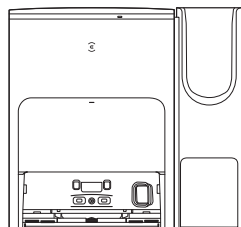

OMNI Station

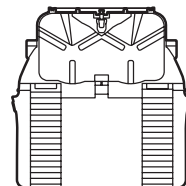

Base

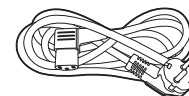

Elledning

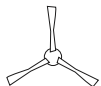

Sidebørste



Brugsanvisning

## Håndholdt støvsuger

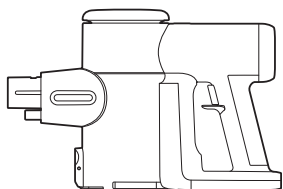

Hovedenhed

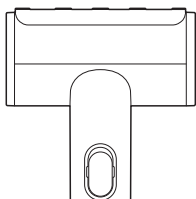

Mini eldrevet børste



Flad børste



Fugemundstykke

## Valgfrie komponenter

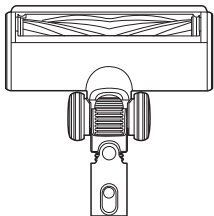

ZeroTangle Power-børste



Forlængerslange

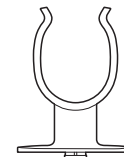

Holder

### Bemærk:

\* ZeroTangle Power-børste, forlængerslange og holder er valgfrie komponenter. For at købe skal du gå til ECOVACS HOME-appen eller <https://www.ecovacs.com/global>.

\* Figurer og illustrationer er kun til reference, og det faktiske produkts udseende kan afvige herfra. Produktdesign og -specifikationer kan ændres uden varsel.

# PRODUKTDIAGRAM

## Robot

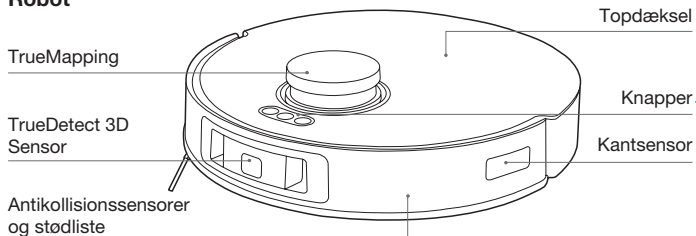

### Knapper

- Kort tryk: Forlad/vend tilbage til stationen
- Kort tryk: Start/pause/fortsæt      Langt tryk: Tænd/sluk
- Kort tryk: Start/afslut spotrengøring      Langt tryk: Børnesikring

### Nulstillingsknap

**Gendan standardindstillinger:** Tryk på nulstillingsknappen, og hold den nede i 5 sekunder. Når du hører stemmemeddelelsen, afspilles opstartsmusikken, og robotten vender tilbage til standardindstillingerne.

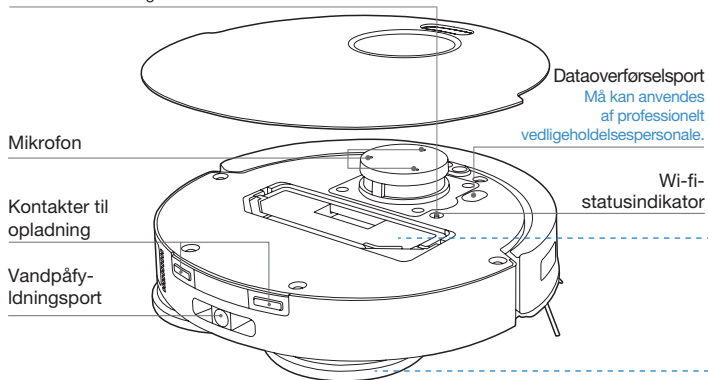

## Set nedefra

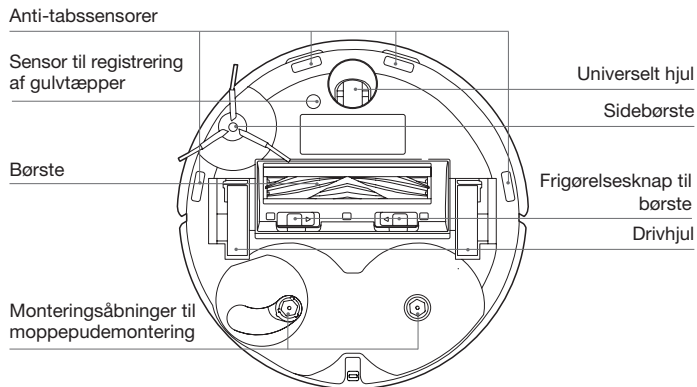

## Støvbeholder

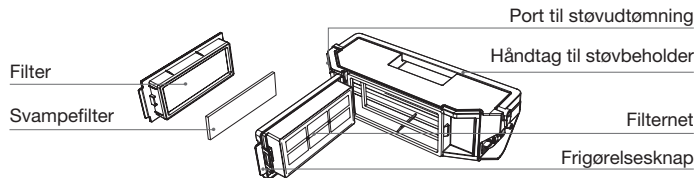

## Moppepudemontage

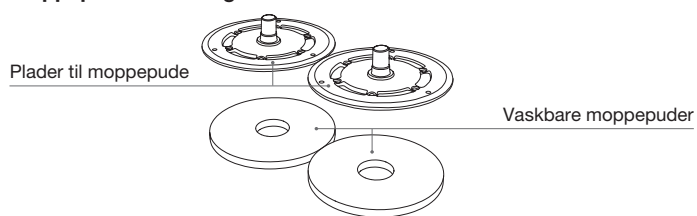

# OMNI Station

## Bemærk:

\* Blinker rødt: Skal du kontrollere årsagen i ECOVACS HOME-appen.

\* Hvis DEEBOT ikke kan oplades, skal du tørre opladningskontakterne af med en ren og tør klud.

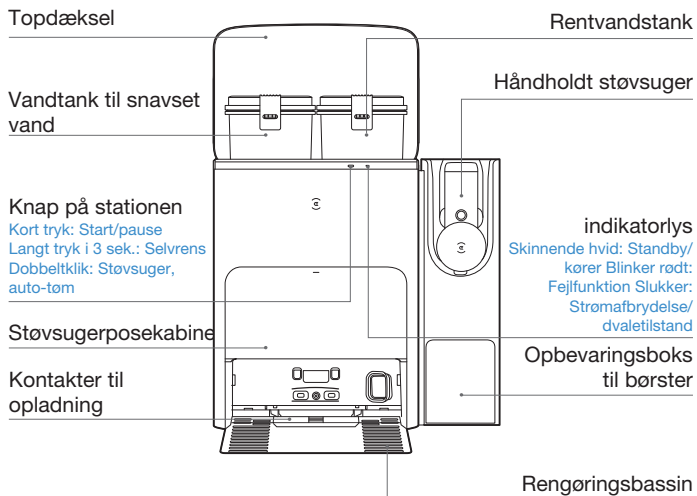

# Station (Bagside)

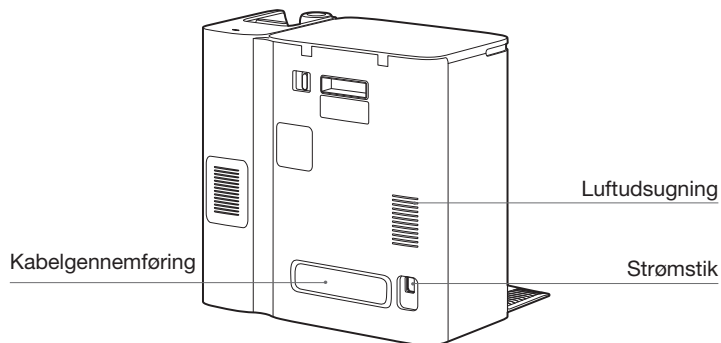

# Støvsugerpose

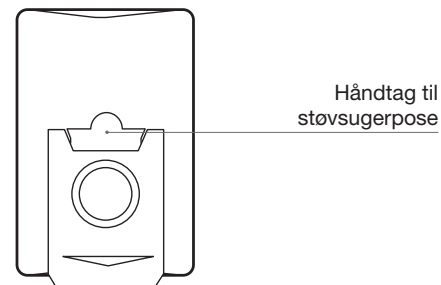

## Håndholdt støvsuger

Batteriniveau

Tilstandene MAX/Lydløs

HEPA-filter

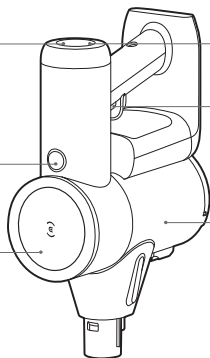

Indikatorlys for fejlfunktion

Tænd/sluk-knap

Støvbeholder

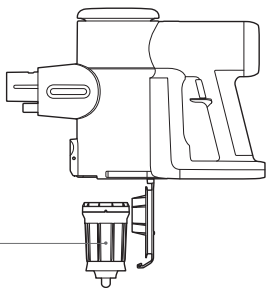

Netfilter

## Mini eldrevet børste

Børsterulle

Flad børste

Frigørelsesknap

Forlængerknop

Fugemundstykke

Frigørelsesknap

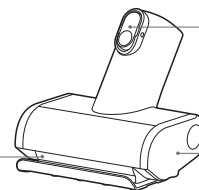

Frigørelsesknap

Dæksel til rulleende

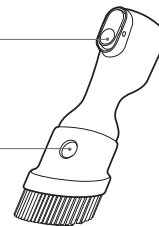

# ZeroTangle Power-børste

Frigørelsesknop

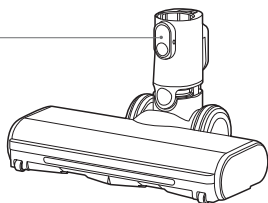

Forlængerslange



Holder

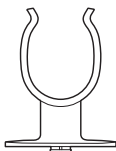

## SENSORER

Navn	Funktionsbeskrivelse
TrueMapping-afstandssensor	Ved at anvende trianguleringsprincippet, som involverer udsendelse og modtagelse af laserstråler reflekteret af omgivende objekter, kan afstanden mellem DEEBOT og nærliggende objekter beregnes præcist ved hjælp af algoritmer. Når DEEBOT bevæger sig inden for et bestemt miljø, bestemmes placeringen af de omgivende genstande for at oprette et rumligt kort over DEEBOTs omgivelser. Måleområdet er 8 meter.
Mikrofon	Når en menneskestemme vibrerer membranen via luften, kan den igangsatte stemmeoptagelse og bede DEEBOT om at gennemføre det tildelte arbejde med stemmestyring. Effektiv kolvand på 8m.
TrueDetect 3D-sensor	TrueDetect 3D-sensoren med struktureret lys scanner genstanden med en linjelaser og tager billeder med et monokulært kamera og genererer genstandens tredimensionelle koordinater ved hjælp af billedalgoritmer for at identificere genstandens størrelse. Registreringsafstanden er 0,35 m.
Anti-tabssensor	Når der bruges afstandsmåling med infrarød lys til at måle afstanden mellem bunden af DEEBOT og gulvet via en infrarød sensor i bunden, vil DEEBOT ikke bevæge sig fremad, når der er trapper foran den, eller den identificerede afstand er større end den nuværende, hvilket sætter Anti-fald i gang. Udløsningsafstanden er 60 mm.
Sensor til registrering af gulvtæpper	Den energimæssige forskel mellem det ultrasoniske ekkosignal på forskellige overflader bruges til at identificere gulvmaterialet og hjælpe DEEBOT med at justere rengøringsstrategien automatisk. Kørefrekvens 290 KHZ.
Anti-kollisionssensor	Når det transmitterede signal blokeres af en forhindring, kan signalmodtageren ikke modtage signalet. Ved hjælp af dette princip undgår DEEBOT forhindringer, når den stoder ind i dem.
Kantsensor	Med ToF-afstandsmåling kan DEEBOT registrere afstanden mellem sig selv og genstande på højre side. Når der er en væg eller en forhindring i højre side, udfører DEEBOT kantrengøring for at undgå at lave helligdage eller kollisioner.



## BEMÆRKNINGER FØR RENGØRING

Ryd op i det område, der skal rengøres, ved at stille møbler, f.eks. stole, på deres rette plads.

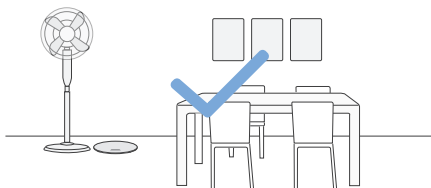

Det kan være nødvendigt at anbringe en fysisk barriere ved kanten af en niveauforskel for at forhindre apparatet i at falde ud over kanten.

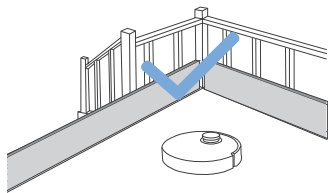

Ved førstegangsbrug skal du sørge for, at alle værelsesdøre er åbne, så DEEBOT kan udforske dit hus.

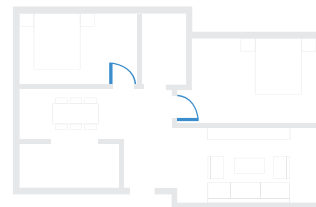

Læg løse genstande som kabler, kludetæpper og tøfler væk for at gøre rengøringen mere effektiv.



Før du bruger produktet på et tæppe, der har frynser ved kanten, skal du folde tæppets kanter ind under sig selv.



Stå ikke på smalle steder, f.eks. gange, og sørg for ikke at blokere TrueMapping-afstandssensoren.

## HÅNDHOLDT STØVSUGER

Før apparatet bruges første gang, skal det oplades i 4-5 timer i et område, hvor den omgivende temperatur er mellem 4 °C og 40 °C.

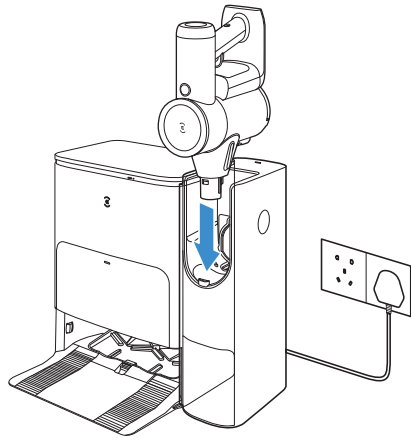

### Bemærk:

- Hvis apparatet ikke skal bruges i længere tid, skal det opbevares på et køligt, tørt sted. Sørg for, at batteriet er fuldt opladet hver 3. måned.
- Apparatet må ikke udsættes for sollys eller frost. Anbefalet temperaturinterval: 4 °C ~ 40 °C.

## LYNOPSTART

Før brug skal du fjerne alle beskyttelsesmaterialer.

### Installation

Kliklyden angiver korrekt montering.

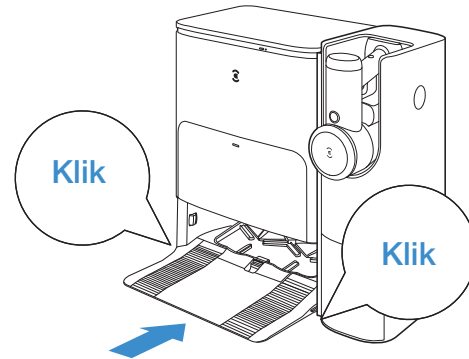
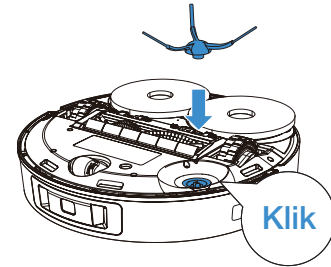

Drej mod uret for at montere holderen, så ZeroTangle-børsten placeres.

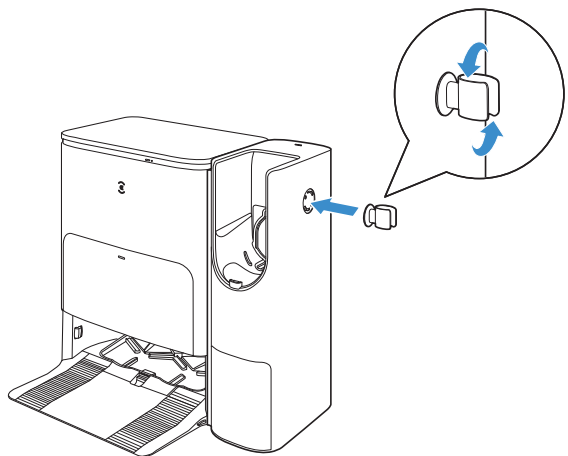

Vælg et tilbehør, og sæt det på apparatet før brug.

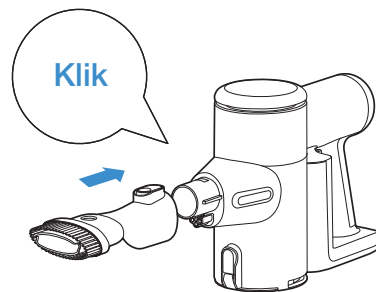

Tryk på frigørelsesknappen for at afbryde forbindelsen.

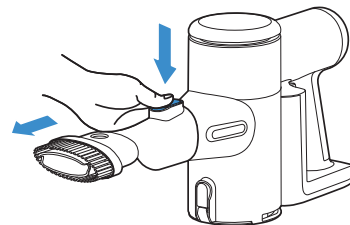

## OPLAD

Saml stationen

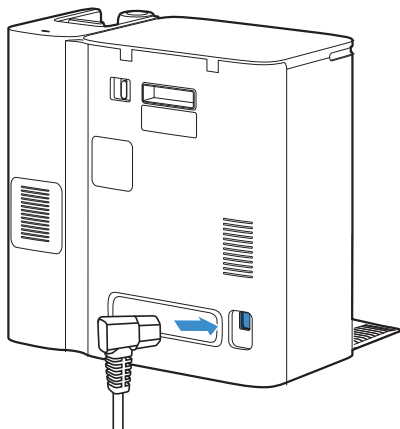

## Anbring stationen

Sørg for, at området omkring stationen er fri for genstande, især genstande med reflekterende overflader.

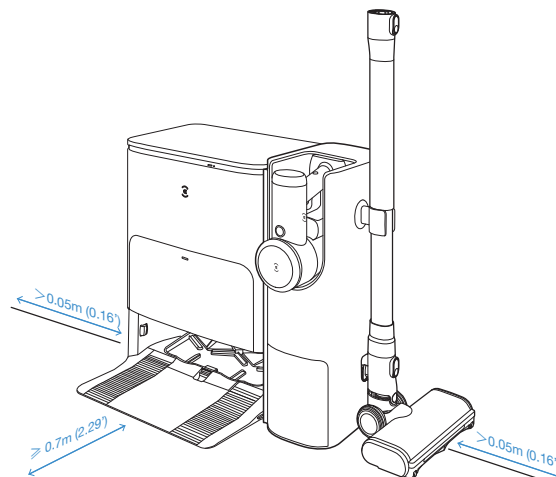

Bemærk:

- Hvis der er reflekterende genstande som f.eks. spejle og reflekterende fodpaneler i nærheden af stationen, skal de nederste 14 cm af disse dækkes til.
- Stationen må ikke placeres i direkte sollys.
- Det anbefales at placere stationen på hårdt gulv, så det komplette udvalg af robotens funktioner kan opleves.
- Anbring stationen et sted med et stærkt wi-fi-signal.

## Hæld vand i rentvandstanken

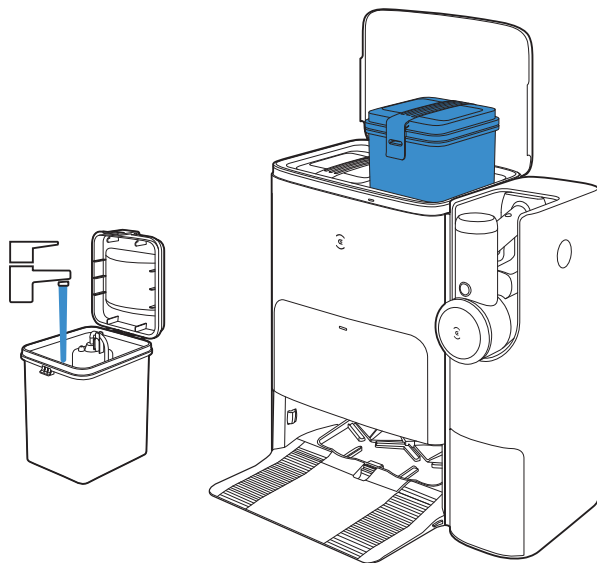

Bemærk: Det anbefales at bruge ECOVACS DEEBOT-rengøringsmiddel (sælges separat). Brug af andre rengøringsmidler kan medføre, at DEEBOT glider, at vandtanken blokeres samt andre problemer.

## DOWNLOAD ECOVACS HOME-APPEN

For at du kan få glæde af alle de mulige funktioner anbefales det at bruge ECOVACS HOME-appen til at styre din DEEBOT.

1. Scan QR-koden under topdækslet for at downloade appen.

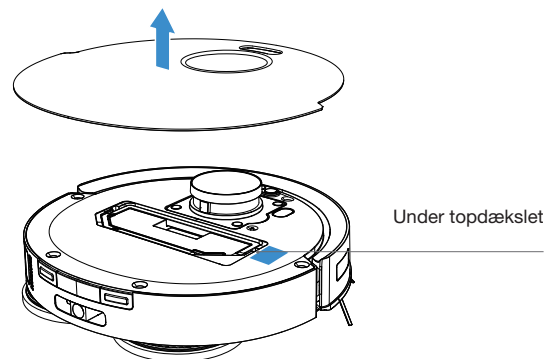

2. Søg i ECOVACS HOME for at downloade appen.



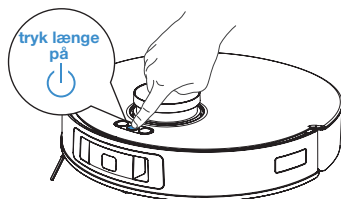

## Tænd for DEEBOT

Tryk og hold  nede i 3 sekunder, vent på, at startmusikken afspilles, så ved du, at DEEBOT er tændt.



## FORBIND DEEBOT MED APPEN

### 1. Via Bluetooth:

Tænd for Bluetooth på DEEBOT og på mobiltelefonen. Giv appen tilladelse til at få Bluetooth-tilladelse fra mobiltelefonen. Tryk på  for at scanne QR-koden på DEEBOT eller tryk på  i appen for at finde DEEBOT i nærheden.

### 2. Via wi-fi:

Du kan også vælge at forbinde DEEBOT med appen ved hjælp af andre metoder i henhold til anvisningerne på appens side.

**Bemærk:** Vælg den relevante tilslutningsmetode.

#### Krav til wi-fi-netværk:

- Du bruger et 2,4 GHz eller 2,4/5 GHz blandet netværk.
- Routeren understøtter 802.11b/g/n- og IPv4-protokollen.
- Der må ikke bruges VPN (Virtual Private Network) eller proxyserver.
- Der må ikke bruges et skjult netværk.
- WPA og WPA2 med TKIP-, PSK-, AES/CCMP-kryptering.
- WEP EAP (Enterprise Authentication Protocol) understøttes ikke.
- Brug wi-fi-kanal 1-11 i Nordamerika og kanal 1-13 uden for Nordamerika (der henvises til det lokale myndighedsorgan).
- Hvis du bruger en netværksforlænger/-repeater, er netværksnavnet (SSID) og adgangskoden det samme som dit primære netværk.
- Aktiver WPA2 på din router.

#### Wi-fi-indikatorlys

	Hvidt lys blinker langsomt	Opretter forbindelse
	Hvidt lys blinker hurtigt	Afbrudt fra wi-fi
	Konstant hvidt lys	Tilsluttet wi-fi

Vær opmærksom på, at ibrugtagelse af smartfunktioner som f.eks. fjernbetjent opstart, stemmeinteraktion, visning af 2D/3D-kort og betjeningsindstillinger samt personliggjort rengøring (afhængigt af forskellige produkter) kræver, at brugerne downloader og bruger ECOVACS HOME-appen, som hele tiden opdateres. Du skal acceptere vores politik om beskyttelse af personlige oplysninger og vores

brugeraftale, før vi kan behandle nogle af dine grundlæggende og nødvendige oplysninger og gøre det muligt for dig at betjene produktet. Hvis du ikke accepterer vores politik om beskyttelse af personlige oplysninger og vores brugeraftale, vil nogle af de førnævnte smartfunktioner ikke kunne ibrugtages via ECOVACS HOME-appen. Du vil dog stadig kunne bruge produktets grundlæggende funktioner til manuel betjening.

## Oplad DEEBOT

Tryk kort på  for at kalde DEEBOT tilbage og lade den køre ind i stationen og blive opladt.

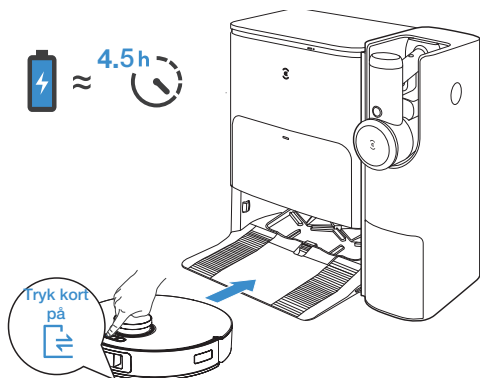

**Bemærk:** Når DEEBOT er kørt ind i stationen, skal du vente i ca. 5 sekunder, og du vil høre stemmedelegationen "Parring lykkedes".

## BETJENING AF DEEBOT

DEEBOT opretter et kort under første rengøring. Når du laver et kort for første gang, skal du følge DEEBOT med rundt for at hjælpe med at løse nogle småproblemer.

DEEBOT kan f.eks. sidde fast under møblerne. Se følgende løsninger:

1. Hæv de lavtstående møbler, hvis det er muligt.
2. Dæk bunden af møblerne.
3. Konfigurer den virtuelle grænse via appen.

Tryk kort på  for at starte. Ved første rengøring skal du sørge for, at DEEBOT er fuldt opladet.

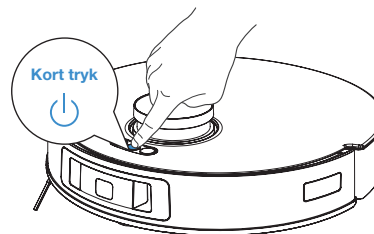



**Bemærk:** Når DEEBOT ikke er i drift, anbefales det at holde den tændt og i færd med at lade op.

### Bemærk:



1. Du må ikke fjerne de vaskbare moppepuder særligt ofte.
2. Undgå at ridse pladerne til moppepuden med en klud eller andre genstande.
3. Når ECOVACS HOME-appen beder om, at mopperne skal udskiftes, skal de udskiftes i tide. Se mere tilbehør i ECOVACS HOME-appen eller på <https://www.ecovacs.com/global>.

## Station

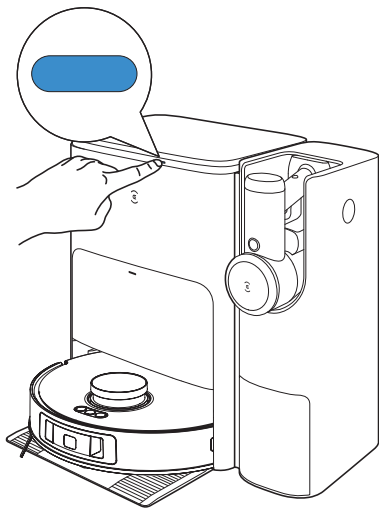
Tryk kort på  for at starte/sætte på pause. Tryk længe på  for at sætte selvrensning af stationen i gang. Dobbeltklik på  for at starte automatisk tømning af støvsuger.



## Betjening af den håndholdte støvsuger

1. Tryk  for at aktivere sugning. Tryk på den igen for at slukke for apparatet. Når støvsugeren er i drift, skal du holde  nede i 10 sekunder for at slukke apparatet.

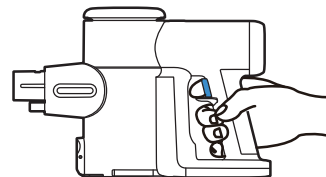

2. Apparatet starter som standard i tilstanden MAX. Tryk på knappen  for at skifte mellem tilstandene MAX og Lydløs.

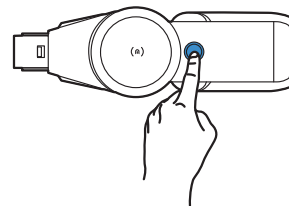

### Bemærk:

- Automatisk tømning af støvbeholder understøttes.
- I tilstanden Lydløs er driftstiden ca. 60 minutter. Når der anvendes maks. effekt, er driftstiden ca. 15 minutter.
- En fuld opladning tager ca. 4-5 timer.
- Anbring støvsugeren på stationen. Stationen begynder derefter at oplade, mens automatisk tømning også aktiveres.



## REGELMÆSSIG VEDLIGEHOJDELSE

Udfør vedligeholdelsesopgaver, og udskift dele med følgende hyppigheder for at holde DEEBOT kørende ved dens optimale ydeevne:

Robotdel	Vedligeholdelsesfrekvens	Udskiftningsfrekvens
Vaskbar moppeklud	/	Hver 1-2. måned
Sidebørste	En gang hver 2. uge	Hver 3-6. måned
Svævende gummibørste	En gang om ugen	Hver 6-12. måned
Filter	En gang om ugen	Hver 3-6. måned
TrueDetect 3D-sensor Universelt hjul Anti-tabssensorer Kofanger Kontakter til opladning TrueMapping	Ca. 1 måned	/
Rentvandstank	En gang hver 3. måned	/
Vandtank til snavset vand	En gang om måneden	/
Støvsugerposekabinet	En gang om ugen	/
Station	En gang om ugen	/
Netfilter	En gang hver 6. måned	/
HEPA-filter	En gang hver 6. måned	En gang hver 24. måned

Før der udføres rengørings- og vedligeholdelsesopgaver på DEEBOT, skal robotten slukkes og stationen tages fra strømmen.

**Bemærk:** ECOVACS fremstiller forskellige reservedele og fittings. Kontakt kundeservice for at få flere oplysninger om reservedele.

# VEDLIGEHOLD AF STØVBEHOLDER OG FILTER

1

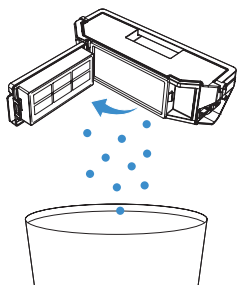

2

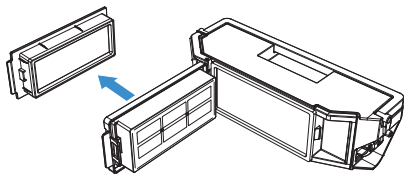

3

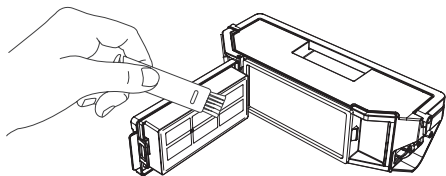

**Bemærk:** Vedligeholdelsesværktøjer er ikke inkluderet. Rengør med din egen børste eller lignende værktøj derhjemme.

4

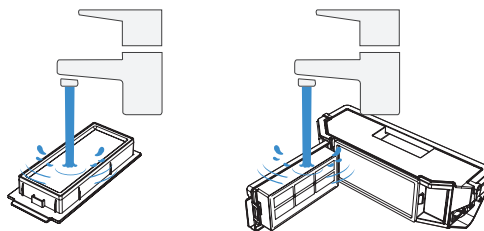

**Bemærk:**

- Skyl filteret med vand som vist ovenfor.
- Brug ikke en finger eller børste til at rengøre filteret.

5

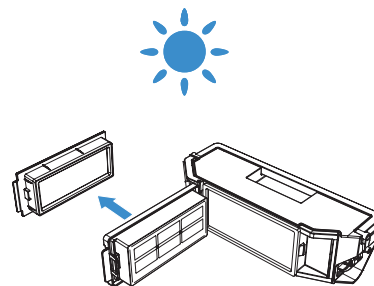

**Bemærk:** Lad filteret tørre helt inden brug.

Se mere tilbehør i ECOVACS HOME-appen eller på <https://www.ecovacs.com/global>.

# VEDLIGEHOOLD AF SVÆVENDE GUMMIBØRSTE OG SIDEBØRSTE

## 1 Svævende gummibørste

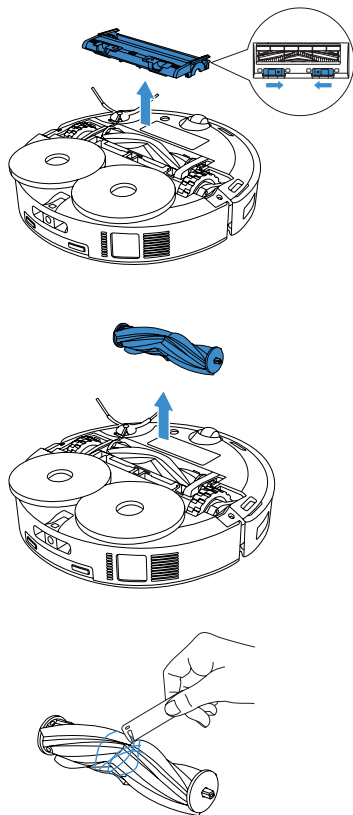

## 2 Sidebørste

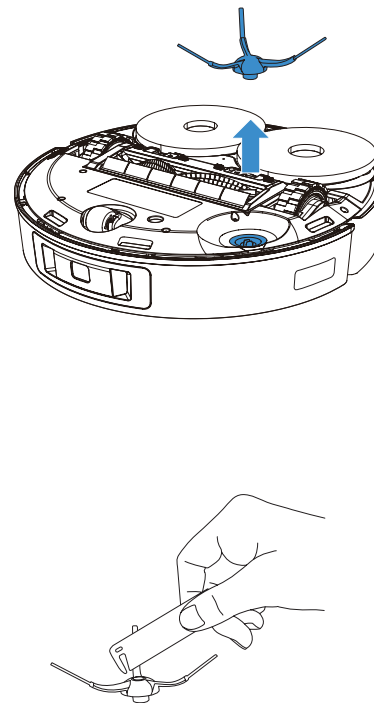

**Bemærk:** Vedligeholdelsesværktøjer er ikke inkluderet. Rengør med din egen børste eller lignende værktøj derhjemme.

## VEDLIGEHOOLD AF ANDRE KOMPONENTER

**Bemærk:** Tør komponenterne af med en ren, tør klud. Undgå at bruge rengøringspray eller rengøringsmidler.

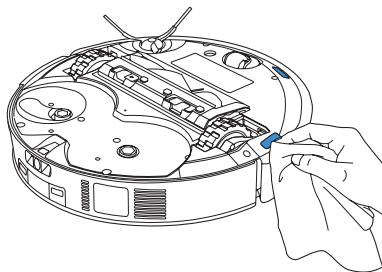
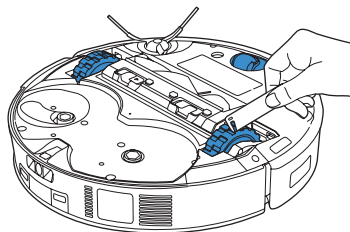
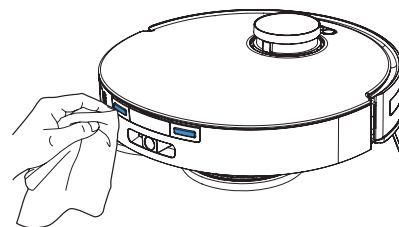
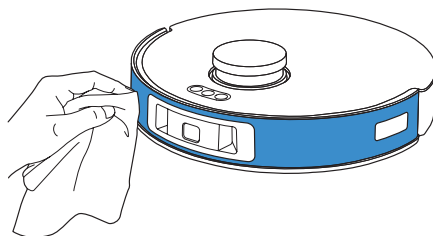
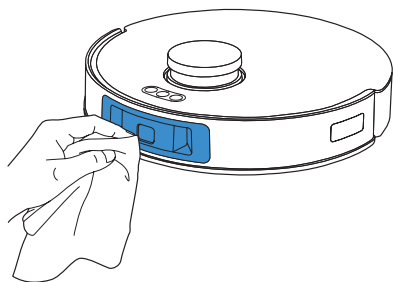

**Bemærk:** Vedligeholdelsesværktøjer er ikke inkluderet. Rengør med din egen børste eller lignende værktøj derhjemme.

## VEDLIGEHOLD AF STATION

### Bemærk:

- Selvrensning må ikke aktiveres, mens DEEBOT arbejder.
- Hvis der stadig er snavset vand i rengøringsbassinet, vil stationen dræne vandet først efter et langt tryk. Tryk længe  for at starte selvrensning.

- 1 Tryk længe  for at få DEEBOT til at forlade stationen**

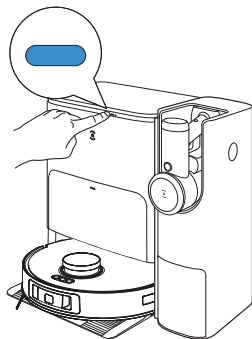

- 2 Rent rengøringsbassin**

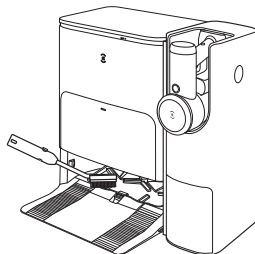

**Bemærk:** Vedligeholdelsesværktøjer er ikke inkluderet. Rengør med din egen børste eller lignende værktøj derhjemme.

- 3 Stationen dræner automatisk vandet fra rengøringsbassinet**

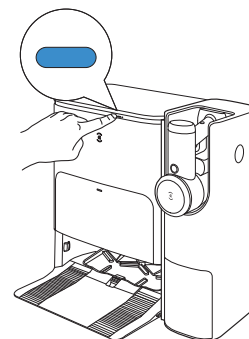

- 4 Tøm tanken til snavset vand**

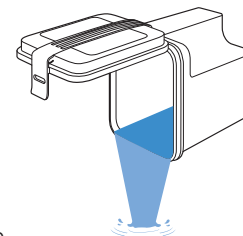

## VEDLIGEHOLD AF RENGØRINGSBASSIN

1 Læg den aftagelige bakke og bundfilteret til vask

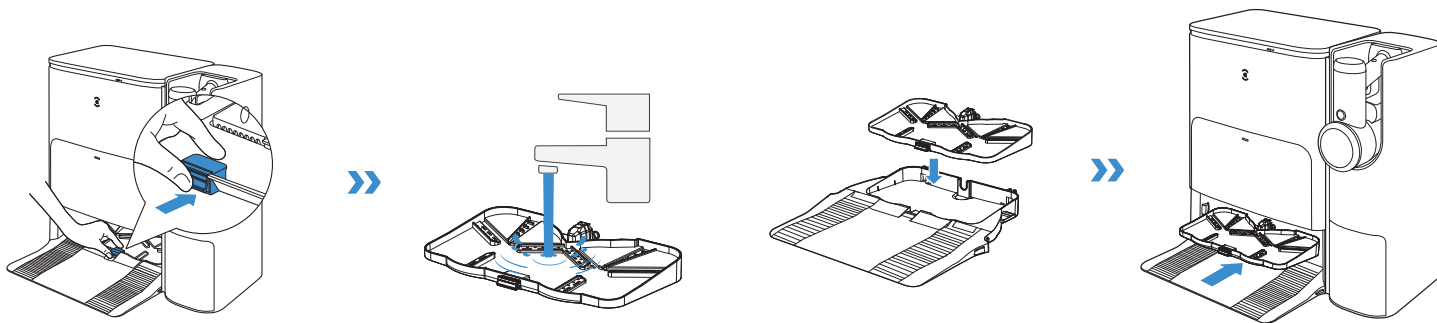

2 Installer

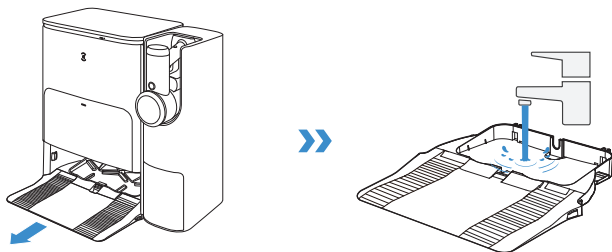

**Bemærk:** Installer rengøringsbassinet korrekt for at undgå funktionsfejl.

# VEDLIGEHOLD AF STØVSUGERPOSEN

## 1 Bortskaf støvsugerposen

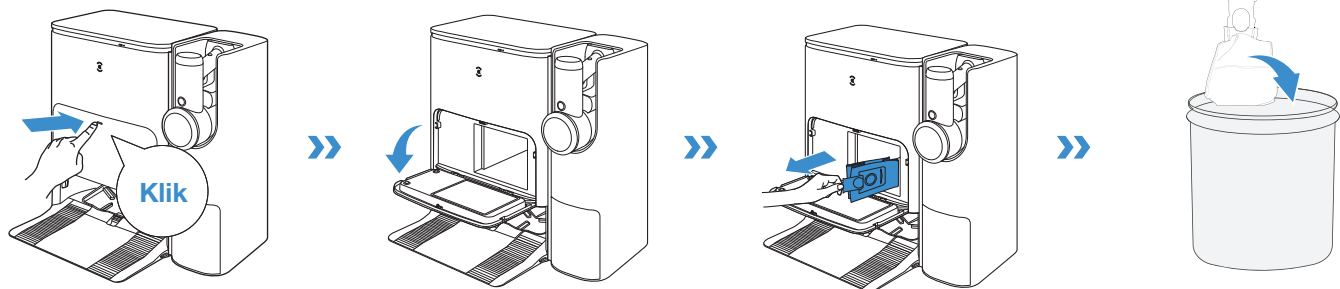

Hold i håndtaget for at løfte støvsugerposen ud, hvilket effektivt kan forhindre støvlækage.

## 2 Rengør støvsugerposekabinettet med en tør klud, og sæt en ny støvsugerpose i

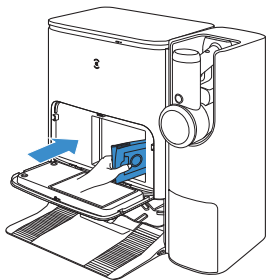

## 3 Luk støvsugerposekabinettet

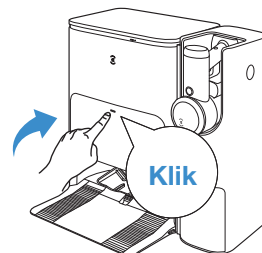

**Bemærk:** Fold den nye støvpose ud.

## OPBEVARING

Før opbevaring skal batteriet oplades helt og der skal slukkes for DEEBOT. Genoplud batteriet hver 1½ måned for at forhindre overafldning.

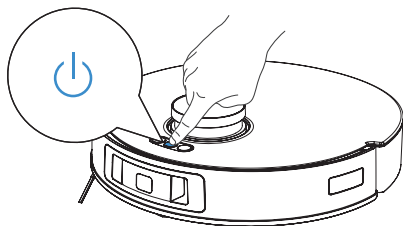

### Bemærk:

- DEEBOT kan ikke oplades, når der er slukket for strømmen.
- Hvis batteriet er overafldet eller ikke bruges i længere tid, er det ikke sikkert, at DEEBOT kan oplades. Kontakt ECOVACS for at få hjælp. Skil ikke apparatet ad selv.

## STØVBEHOLDER OG NETFILTER

1 Tryk på frigørelsesknappen på siden af støvbeholderen for at åbne flappen. Fjern netfilteret. Vend ikke apparatet på hovedet, når du fjerner eller monterer netfilteret, da der ellers kan trænge støv ind i motoren.

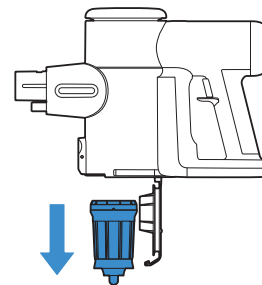
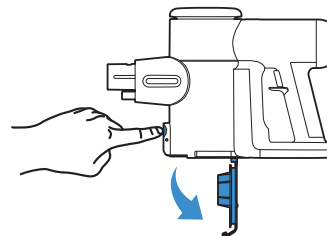



- 2** Tør støvbeholderen af med en ren og blød klud. Netfilteret kan vaskes under koldt, rindende vand.

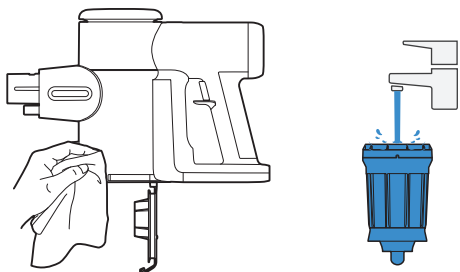

- 3** Netfilteret skal være helt tørt, før det monteres igen. Dæk flappen. Kliklyden angiver korrekt montering.

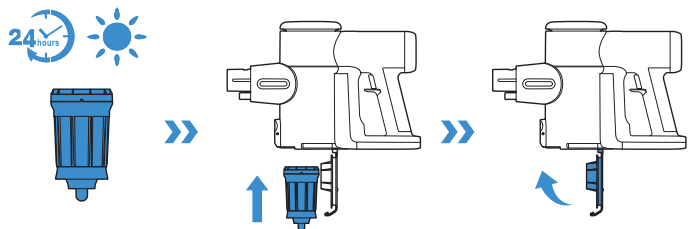

**Bemærk:** Vask ikke støvbeholderen med vand.

## HEPA-FILTER

- 1** Træk HEPA-filteret ud for at rengøre det. Brug ikke apparatet uden først at montere HEPA-filteret.

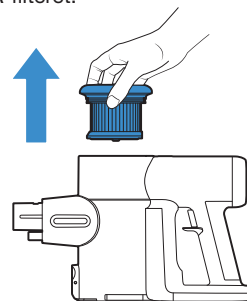

- 2** HEPA-filteret kan vaskes under rindende vand og skal være helt tørt, før det sættes i igen.

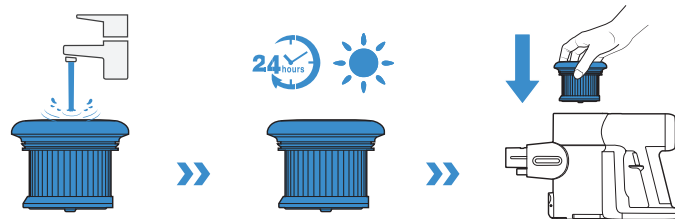

## MINI ELDRETVET BØRSTE

1 Rengør overfladen med en blød og ren klud.

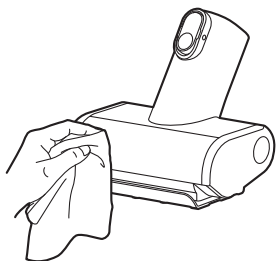

2 Tryk ned mod dækslet til rulleenden. Træk børsterullen ud.

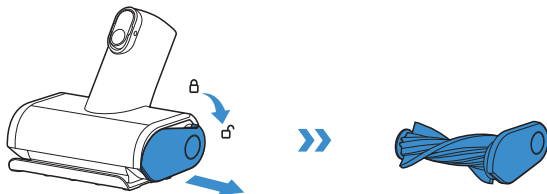

3 Fjern de rester, der er viklet rundt om rullen, med et værktøj.

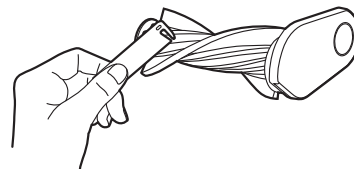

4 Sæt børsterullen helt ind i en vinkel, og skub den opad, indtil den klikker sikkert på plads igen.

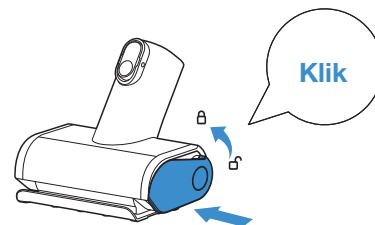

## ZEROTANGLE POWER-BØRSTE

Når strømmen er slået fra, skal du skubbe kontakten for at åbne ende hæften til børsterullen og dreje den mod uret for at trække børsterullen ud.

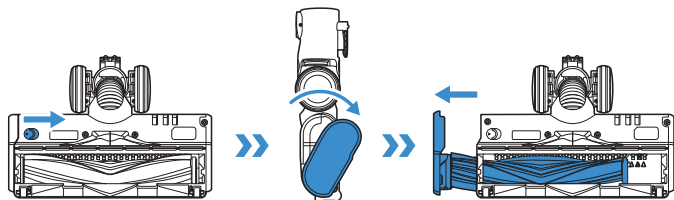

Fjern resterne, der er viklet rundt om rullen.

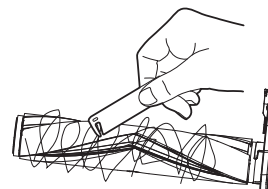

Når du har fjernet børsterullen, skal du forsigtigt rengøre børstevinduet, sugeåbningen og rækken af plastiktænder.

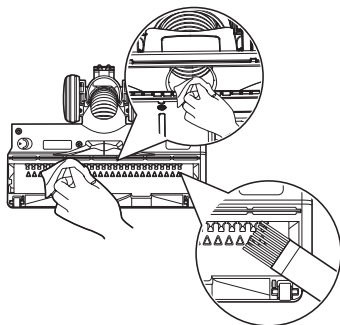

Sæt børsterullen helt ind i børstevinduet, og endedækslet kan drejes mod uret, indtil det klikker sikkert på plads igen.

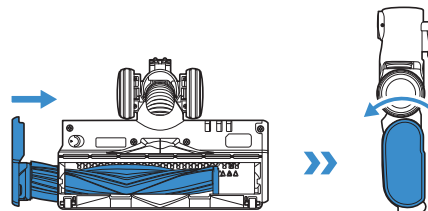

## FEJLFINDING

Nr.	Fejlfunktion	Mulige årsager	Løsninger
1	DEEBOT kan ikke oprette forbindelse til ECOVACS HOME-appen.	Der er indtastet forkert brugernavn eller adgangskode til Wi-Fi-hjemmenetværket.	Indtast det korrekte Wi-Fi-brugernavn og den korrekte adgangskode.
		DEEBOT er ikke inden for rækkevidde af dit Wi-Fi-signal.	Sørg for, at DEEBOT er inden for rækkevidde af dit Wi-Fi-signal. Prøv at holde dig så tæt på Wi-Fi-signalet som muligt.
		DEEBOT er ikke i konfigurationstilstand.	Tryk på nulstillingsknappen for at tilslutte DEEBOT til din telefon via Bluetooth. Hvis det ikke lykkedes, skal du trykke på nulstillingsknappen og  oprette forbindelse via ECOVACS HOME-appen.
		Forkert app er installeret.	Download og installer ECOVACS HOME-appen.
		Der er ikke noget Wi-Fi-hjemmenetværk på Wi-Fi-listen.	1. Kontroller, om Wi-Fi-navnet indeholder specialtegn. Der må ikke bruges specialtegn som f.eks. ! @#&¥%/\. 2. Der må ikke bruges 5 GHz-netværk.
2	Kortet er gået tabt.	Kortet kan gå tabt, hvis du flytter med DEEBOT under rengøringen.	Flyt DEEBOT til forsiden af stationen for at hente kortet. Find det gendannede kort i Kortstyring, og tryk på "brug dette kort" for at hente det. Du kan låse kortet i ECOVACS HOME-appen. Hvis problemet fortsætter, efter at du har prøvet ovenstående løsninger, skal du genstarte kortlægningsfunktionen.
3	Kan ikke oprette møbelkort på appen.	Flyt DEEBOT, når rengøring måske kan få kortet til at gå tabt.	Under rengøring må DEEBOT ikke flyttes.
		Automatisk rengøring er ikke afsluttet.	Kontroller, at DEEBOT automatisk vender tilbage til stationen efter rengøring.
4	DEEBOT sidebørste falder af under brug.	Sidebørsten er ikke monteret korrekt.	Sørg for, at sidebørsten er klikket på plads.

Nr.	Fejlfunktion	Mulige årsager	Løsninger
5	Intet signal fundet. Kan ikke vende tilbage til stationen.	Stationen er placeret forkert.	Anbring stationen korrekt i henhold til anvisningerne i afsnittet <a href="#">[opladning af DEEBOT]</a> .
		Stationen er løbet tør for strøm eller er blevet flyttet manuelt.	Kontroller, om stationen er tilsluttet strømforsyningen. Flyt ikke stationen manuelt.
		DEEBOT starter ikke rengøring fra stationen.	Det anbefales, at DEEBOT begynder at gøre rent fra stationen.
		Opladningsruten er blokeret. For eksempel er døren til rummet med stationen lukket.	Hold opladningsruten fri.
6	DEEBOT vender tilbage til stationen, før den er færdig med rengøringen.	Værelset er så stort, at DEEBOT skal vende tilbage for at genoplade.	Aktiver kontinuerlig rengøring. Du kan få flere oplysninger ved at følge vejledningen i appen.
		DEEBOT kan ikke nå visse områder, der er blokeret af møbler eller barrierer.	Ryd op i det område, der skal rengøres, ved at anbringe møbler og små genstande på deres rette plads.
7	DEEBOT kan ikke oplades.	DEEBOT er ikke tændt.	Tænd for DEEBOT.
		DEEBOTs opladningskontakter har ikke forbindelse til stationens stifter.	Sørg for, at robotens opladningskontakter har forbindelse til stationens stifter og  blinker. Kontroller hvorvidt DEEBOTs opladningskontakter og stationens stifter er snavsede. Rengør disse dele i henhold til anvisningerne i afsnittet <a href="#">[Vedligeholdelse]</a> .
		Stationen er ikke sluttet til strømforsyningen.	Sørg for, at stationen er sluttet til strømmen.
8	Kørsel lyder meget højt under rengøring.	Sidebørste og svævende gummibørste er filtret sammen. Støvbeholder og filter er blokeret.	Det anbefales at rengøre sidebørsten, den svævende gummibørste, støvbeholderen, filteret osv. med jævne mellemrum.
		DEEBOT er i Maks.-tilstand.	Skift til standardtilstand.
9	DEEBOT sætter sig fast under arbejde og stopper.	DEEBOT er viklet ind i noget på gulvet (elledninger, gardiner, tæppefrynser osv.).	DEEBOT vil prøve forskellige måder at frigøre sig selv på. Hvis det ikke lykkes, skal du fjerne forhindringerne manuelt og genstarte.
		DEEBOT kan sidde fast under møbler, der har en afstand til gulvet i samme højde.	Indstil en fysisk barriere, eller indstil en virtuel grænse via ECOVACS HOME-appen.
		DEEBOT sidder fast i et smalt område.	Ryd op i huset. Eller opstil en fysisk barriere. Eller indstil en virtuel grænse via ECOVACS HOME-appen.

Nr.	Fejlfunktion	Mulige årsager	Løsninger
10	Følgende problemer opstår, når DEEBOT arbejder: Uordenlig rengøringsrute, afvigelse fra rengøringsruten, gentagen rengøring eller små helligdage, der skal rengøres. (Hvis der er et stort område, der midlertidigt ikke er blevet rengjort, rengør DEEBOT automatisk det manglende område. Nogle gange vil DEEBOT gå ind i et allerede rengjort rum, hvilket måske ikke er gentagen rengøring, men DEEBOT, der opdager et manglende område.)	Genstande som f.eks. ledninger og hjemmesko, der ligger på gulvet, blokerer DEEBOT.	Før rengøring skal der ryddes op i genstande, der ligger på gulvet, f.eks. ledninger, hjemmesko. Hvis der er en helligdag, rengør DEEBOT selv det manglende område, så du må ikke gribe ind (f.eks. ved at flytte DEEBOT eller blokere ruten).
		Det kan ske, at hjulene spinner på gulvet, når DEEBOT klatrer op ad trin, tærskler og dørkarme, hvilket påvirker dens vurdering af hele boligens opbygning.	Det anbefales at lukke døren til dette område og rengøre området separat. Efter rengøring vender DEEBOT tilbage til dens startsted. Du kan roligt bruge den.
		Rengøring på nyvoksede og polerede gulve eller glatte fliser, hvilket resulterer i mindre friktion mellem hjulene og gulvet.	Vent på, at gulvvokset tørrer, før der rengøres.
		På grund af forskellige omgivelser i boligen kan visse områder ikke rengøres.	Ryd op i boligens omgivelser for at sikre, at DEEBOT kan komme ind og gøre rent.
		TrueMapping-afstandssensoren er snavset eller blokeret af fremmedlegemer.	Tør TrueMapping-afstandssensoren af med en ren, blød klud, eller fjern fremmedlegemer.

Nr.	Fejlfunktion	Mulige årsager	Løsninger
11	Efter at have vendt tilbage til stationen tømmer DEEBOT ikke støvbeholderen.	Funktionen til automatisk tømning er ikke blevet aktiveret i ECOVACS HOME-appen.	Aktiver funktionen til automatisk tømning i ECOVACS HOME-appen.
		Støvsugerposen er ikke installeret i stationen.	Installer støvsugerposen, og luk støvsugerposekabinettet.
		Flyttes DEEBOT tilbage til stationen manuelt, udløses funktionen automatisk tømning muligvis ikke.	Det anbefales at lade DEEBOT selv vende tilbage til stationen. Flyt den ikke manuelt.
		I Vil ikke forstyrres-tilstand tømmes DEEBOT ikke for støv, når den vender tilbage til stationen.	Deaktiver Vil ikke forstyrres-tilstand i ECOVACS HOME-appen, eller start støvudtømningen manuelt.
		Stationen registrerer et fald i tømningseffektiviteten.	Udskift støvsugerposen i henhold til afsnittet <a href="#">[Vedligeholdelse]</a> , og luk støvsugerposekabinettet. Hvis støvsugerposen ikke er fuld, når ECOVACS HOME-appen beder om tømning, kan du sætte den tilbage igen.
		Hvis ovenstående mulige årsager er udelukket, kan komponenterne i stationen være unormale.	Kontakt kundeservice for at få hjælp.
12	Støvbeholderen kunne ikke tømmes.	Stationen registrerer et fald i tømningseffektiviteten.	Udskift støvsugerposen i henhold til afsnittet <a href="#">[Vedligeholdelse]</a> , og luk støvsugerposekabinettet. Hvis støvsugerposen ikke er fuld, når ECOVACS HOME-appen beder om tømning, kan du sætte den tilbage igen.
		Støvbeholderens udgang er blokeret af fremmedlegemer.	Fjern støvbeholderen, og rengør fremmedlegemer på udgangen.
13	Indersiden af støvsugerposekabinettet er snavset.	Småpartikler absorberes på indersiden af støvsugerposekabinettet gennem støvsugerposen.	Rengør indersiden af støvsugerposekabinettet.
		Støvsugerposen er gået i stykker.	Tjek støvsugerposen. Udskift den.

Nr.	Fejlfunktion	Mulige årsager	Løsninger
14	Der opstår støvlækage under arbejdet.	Støvbeholderens udgang er blokeret af fremmedlegemer.	Fjern støvbeholderen, og rengør fremmedlegemer på udgangen.
15	Pladen til moppepuden kan ikke dreje.	Pladen til moppepuden er blokeret af fremmedlegemer.	Rengør fremmedlegemerne.
		Pladen til moppepuden er ikke monteret korrekt.	Monter pladen til moppepuden korrekt. En kliklyd betyder korrekt installation.
16	DEEBOT reagerer ikke på instruktion fra stationen.	DEEBOT befinder sig ikke i stationen.	Sørg for, at DEEBOT er i stationen.
17	Hjulene er blokeret.	Hjulene er blokeret af fremmedlegemer.	Drej og tryk på hjulene for at tjekke, om der er fremmedlegemer, der har viklet sig ind eller sidder fast. Hvis der er et fremmedlegeme, skal robotten rengøres. Hvis problemet fortsætter, skal du kontakte kundeservice for at få hjælp.
18	Når rengøringsbassinet er fuldt og ikke kan tømmes ud, fortæller stemmen, at rengøringsbassinet er fuldt.	Tanken til snavset vand er ikke installeret korrekt.	Bank let på tanken til snavset vand for at sikre, at den er korrekt monteret.
		Tætningspropperne i tanken til snavset vand er ikke monteret korrekt.	Sørg for at kontrollere, at tætningspropperne er monteret korrekt.
		Stationen kan ikke dræne vand på normal vis.	Tryk længe  for at se, om stationen kan trække vandet ud korrekt. Hvis vandet er blevet suget op, skal vandoverløbssensoren på rengøringsbassinet tørrer af. Hvis stationen ikke trækker vand, skal du kontrollere, om der er fremmedlegemer i tanken til snavset vand, og rengøre den mellem tanken til snavset vand og stationen.
		Rengøringsbassinets sugeport er blokeret af fremmedlegemer.	Sørg for, at der ikke er fremmedlegemer i sugeporten på rengøringsbassinet.
		Stemmemeddelelsen lyder stadig efter ovenstående løsningsforslag er prøvet.	Tag strømmen fra stationen, og tilslut den igen. Hvis problemet fortsætter, skal du kontakte kundeservice for at få hjælp.



Nr.	Fejlfunktion	Mulige årsager	Løsninger
19	Støvsugeren tænder ikke.	Ingen strøm.	Oplad batteriet.
		Automatisk beskyttelse mod overophedning.	Genstart efter nedkøling.
		Apparatet er blokeret (dvs. slangen, sugeåbningen eller andre dele).	Kontrollér og fjern blokeringer.
20	Svag sugestyrke i støvsugeren.	Støvbeholder og filtre er fulde.	Rengør støvbeholder og filtre.
		Apparatet er blokeret (dvs. slangen, sugeåbningen eller andre dele).	Fjern blokeringer.
		Børsterullen er viklet ind i hår eller fibre.	Rengør børsterullen.
21	Batteriet i støvsugeren oplader ikke.	Adapteren er ikke sat korrekt i.	Sæt adapteren korrekt i igen.
		Støvsugeren er ikke korrekt placeret i docken.	Løft støvsugeren op, og sæt den tilbage i docken igen.
22	Unormal motorlyd fra støvsuger.	Apparatet er blokeret (dvs. slangen, sugeåbning eller andre dele).	Fjern blokeringer.
23	Indikatorlys for fejlfunktion på støvsugeren er tændt.	Der er noget galt.	Kontakt kundeservice.

## TEKNISKE SPECIFIKATIONER

DEEBOT	
Model	DDX14
Nominel indgang	20 V $\equiv$ 2 A
Opladningstid	ca. 4,5 t
Stationsmodel	CH2367
Nominel indgang	220-240 V $\sim$ 50-60 Hz
Nominel udgang for DEEBOT	20 V $\equiv$ 2 A
Nominel udgang for støvsuger	18 V $\equiv$ 1 A
Nominel indgangseffekt (opladning)	0,5 A
Effekt (tømning)	1000 W
Effekt (varmtvandsvaskemoppe)	1650 W
HÅNDHOLDT STØVSUGER	
Model	FM2320
Nominel indgang	18 V $\equiv$ 1 A
Støvbeholderkapacitet	0,3 L
Opladningstid	4 $\sim$ 5 t
Maksimal arbejdstid ved én opladning	$\approx$ 60 min

Det trådløse moduls udgangseffekt er mindre end 100 mW.

**Bemærk:** Tekniske specifikationer og designspecifikationer kan ændres i forbindelse med løbende produktforbedringer.

Se mere tilbehør på <https://www.ecovacs.com/global>.

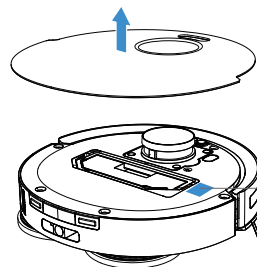

Brug mobilkameraet til at scanne QR-koden og få brugervejledningen.

## TÄRKEITÄ TURVALLISUUSOHJEITA

### TÄRKEITÄ TURVALLISUUSOHJEITA

Sähkölaitteita käytettäessä on aina noudatettava seuraavia varotoimia:

### LUE KAIKKI OHJEET ENNEN LAITTEEN KÄYTTÖÄ SÄILYÄ NÄMÄ OHJEET

1. Laitetta voivat käyttää myös yli 8-vuotiaat lapset ja henkilöt, joiden fyysinen tai henkinen toimintakyky on rajoittunut tai joilla on aistirajoitteita tai joilla ei ole kokemusta tai tietoa laitteen käytöstä, jos heitä valvotaan tai heitä on opastettu laitteen turvalliseen käyttöön ja he ymmärtävät laitteen käyttöön liittyvät vaarat. Lapset eivät saa leikkiä laitteella. Lapset eivät saa puhdistaa tai huoltaa laitetta ilman valvontaa.
2. Tyhjennä puhdistettava alue. Poista virtajohdot ja pienet esineet lattialta, jotta ne eivät sotkeudu laitteeseen. Työnnä maton hapsut maton alle ja nosta esimerkiksi verhojen tai pöytäliinojen liepeet pois lattialta.
3. Jos puhdistettavalla alueella on pudotus portaiden tai askelmien vuoksi, varmista ohjaamalla laitetta, että se tunnistaa askelman eikä putoa reunan yli. Reunalle on ehkä asetettava fyysinen este, jotta laite ei putoa. Varmista, että fyysinen este ei aiheuta kompastumisvaaraa.
4. Käytä laitetta vain tässä oppaassa kuvatulla tavalla. Käytä vain valmistajan suosittelemia tai myymiä lisälaitteita.
5. Varmista, että virtalähteen jännite vastaa telakointiasemaan merkittyä jännitettä.
6. VAIN kotitalouksien SISÄKÄYTTÖÖN. Älä käytä laitetta ulkona, kaupallisessa ympäristössä tai teollisessa ympäristössä.
7. Älä käytä laitetta ilman pölysäiliötä ja/tai suodattimia.
8. Älä käytä laitetta paikassa, jossa on kynttilöitä tai hauraita esineitä.
9. Pidä hiukset, väljät vaatteet, sormet ja muut vartalon osat etäällä laitteen aukoista ja liikkuvista osista.
10. Älä käytä laitetta huoneessa, jossa on nukkuva vauva tai lapsi.
11. Älä käytä laitetta märillä pinnoilla tai pinnoilla,

- joilla on seisovaa vettä.
12. Älä anna laitteen poimia suuria esineitä, kuten kiviä, suuria paperinpalasia tai muuta, mikä voi tukkia laitteen.
  13. Älä poimi laitteella helposti syttyviä tai tulenarkoja materiaaleja, kuten bensiiniä tai tulostimen tai kopiokoneen väriainetta, tai käytä sitä alueilla, joilla niitä saattaa olla.
  14. Älä poimi laitteella palavia tai savuavia materiaaleja, kuten savukkeita, tulitikkuja tai tuhkaa tai muuta, mikä voi aiheuttaa tulipalon.
  15. Älä työnnä imuaukkoon esineitä. Älä käytä laitetta, jos imuaukko on tukossa. Varmista, että ilmanottoaukossa ei ole pölyä, nukkaa, hiuksia tai muuta, mikä voi heikentää ilmavirtaa.
  16. Jos virtajohto on vahingoittunut, vaaran välttämiseksi sen saa vaihtaa vain valmistaja tai huoltoliike.
  17. CH2367-virtalähteessä on käytettävä litiumakkua, jossa on enintään 8 kennoa ja jonka nimellisjännite on enintään DC 14,4 V ja nimelliskapasiteetti 5 800 mAh. Akku on poistettava ja hävitettävä paikallisten lakien ja säädösten mukaisesti ennen laitteen hävittämistä.
  18. Katkaise virta virtakytkimestä ennen laitteen puhdistamista tai huoltoa.
  19. Hävitä käytetyt akut paikallisten lakien ja säädösten mukaisesti.
  20. Älä polta laitetta, vaikka se olisi vaurioitunut vakavasti. Akut voivat räjähtää poltettaessa.
  21. Laitetta on käytettävä tämän käyttöoppaan ohjeiden mukaisesti. Ecovacs Home Service Robotics ei vastaa virheellisestä käytöstä johtuvista vahingoista tai vammoista.
  22. Robotti sisältää akkuja, joita vain ammattitaitoiset henkilöt saavat vaihtaa. Jos haluat vaihtaa robotin akun, ota yhteyttä asiakaspalveluun.
  23. Varmista, että virtalähteen jännite vastaa OMNI-asemaan merkittyä jännitettä.
  24. Käytä vain laitteen mukana toimitettua alkuperäistä ladattavaa akkua ja OMNI-asemaa. Paristot eivät ole sallittuja.
  25. Varo, ettet vahingoita virtajohtoa. Älä vedä tai kanna laitetta tai OMNI-asemaa virtajohdosta, käytä virtajohtoa kahvana, sulje ovea siten, että virtajohto jää väliin, tai vedä virtajohtoa terävien reunojen tai kulmien ympäri. Älä anna laitteen kulkea virtajohdon päältä. Pidä

- virtajohto etäällä kuumista pinnoista.
26. Älä käytä viallista OMNI-asemaa. Virtalähdettä ei saa korjata eikä käyttää enää, jos se on vaurioitunut tai viallinen.
  27. Älä käytä laitetta, jos virtajohto tai liitäntä on vaurioitunut. Älä käytä laitetta tai OMNI-asemaa, jos se ei toimi kunnolla, jos se on pudonnut, vaurioitunut, jätetty ulos tai joutunut kosketuksiin veden kanssa. Vaaran välttämiseksi se on toimitettava korjattavaksi valmistajalle tai huoltoliikkeeseen.
  28. Pistoke on irrotettava liitännästä ennen OMNI-aseman puhdistamista tai huoltoa.
  29. Poista laite OMNI-asemasta ja katkaise siitä virta ennen kuin poistat akun laitteen hävittämistä varten.
  30. Jos OMNI-asemaa ei käytetä pitkään aikaan, irrota se pistorasiasta.
  31. Jos robottia ei käytetä pitkään aikaan, katkaise siitä virta säilytystä varten ja irrota OMNI-asema pistorasiasta.
  32. VAROITUS: lisää puhdasta vettä vain puhtaan veden säiliöön.
  33. **VAROITUS:** Lataa akku vain laitteen mukana toimitetulla irrotettavalla virtalähteellä CH2367.

Jotta laite täyttäisi radiotaajuusenergialle altistumista koskevat vaatimukset, laitteen on oltava käytön aikana vähintään 20 cm:n päässä ihmisistä.

Vaatimustenmukaisuuden varmistamiseksi laitetta ei saa käyttää tätä lähempänä. Tämän lähettimen antennia ei saa sijoittaa minkään muun antennin tai lähettimen yhteyteen.

### **Laitteen päivitys**

Jotkin laitteet päivitetään kahdesti kuukaudessa, mutta tätä ei noudateta aina tarkasti.

Jotkin laitteet, erityisesti yli kolme vuotta sitten myydyt, päivitetään vain, jos niistä on löytynyt kriittinen haavoittuvuus, joka on korjattu.

	Varoitus: kuuma pinta
	Oikosulkusuojattu eristysmuuntaja
	Hakuriteholähde
	Vain sisäkäyttöön
	Tasavirta
	Vaihtovirta
	Tämä tuote täyttää sovellettavien EY-direktiivien vaatimukset.
	Lue ohjeet ennen lataamista.
	Latausliitännän napaisuus
	Aikaviive, pienoissulake

Etävalvonta on tarkoitettu ainoastaan yksityiseen käyttöön yksityishenkilön omistamissa tiloissa henkilökohtaista turvallisuutta ja yhden laitteen ohjausta varten. Huomioi paikalliset tietosuojaperusteiset lakisääteiset velvoitteet käytön aikana. Valvontaa ei saa käyttää julkisissa paikoissa, varsinkaan salatussa tarkoituksessa ja/tai työnantajan toimesta perusteettomasti. Käyttäjä on yksin vastuussa perusteettomasta käytöstä ja sen aiheuttamista riskeistä.

## **Euroopan unionin vaatimustenmukaisuuslausunto Tietoja sähkö- ja elektroniikkaromun hävittämisestä**



Tämä tuotteessa tai sen pakkauksessa oleva symboli osoittaa, että käytettyjä sähkö- ja elektroniikkalaitteita ei saa hävittää lajittelemattoman yhdyskuntajätteen mukana. Oikea käsittely edellyttää, että hävität jätelaitteiston toimittamalla sen asianmukaiseen keräyspisteeseen.

Hävittämällä tuotteen oikein säästät arvokkaita luonnonvaroja ja estät ihmisten terveyden ja ympäristöön kohdistuvia haittoja, joita tuotteen väärä hävittäminen voi aiheuttaa.

Voit palauttaa käytetyn laitteen maksutta keräyspisteeseen tai jälleenmyyjälle, jolta tuote on ostettu. Pyydä paikalliselta viranomaiselta lisätietoja lähimmästä asianmukaisesta keräyspisteestä.

Tämän jätteen virheelliseen hävittämiseen voi liittyä seuraamuksia kansallisen lainsäädännön mukaisesti.

## **Tietoja käytettyjen akkujen hävittämisestä**



Tämä symboli tarkoittaa, että käyttöiän lopussa olevia paristoja ja akkuja ei saa hävittää lajittelemattoman yhdyskuntajätteen mukana.

Osallistumisesi on tärkeä osa pyrkimystä vähentää haittoja, joita paristot ja akut voivat aiheuttaa ympäristölle ja ihmisten terveydelle. Oikea kierrätys edellyttää, että toimitat tämän tuotteen, paristot tai akut jälleenmyyjälle tai asianmukaiseen keräyspisteeseen, mikä on maksutonta.

Hävittämällä tuotteen oikein säästät arvokkaita luonnonvaroja ja estät ihmisten terveyden ja ympäristöön kohdistuvia haittoja, joita tuotteen väärä hävittäminen voi aiheuttaa.

Tämän jätteen virheelliseen hävittämiseen voi liittyä seuraamuksia kansallisen lainsäädännön mukaisesti. Käytettyjä paristoja ja akkuja varten on omat keräysjärjestelmänsä.

Toimita paristot ja akut asianmukaisesti paikalliseen jätteiden keräys- ja kierrätyskeskukseen.

## **Tiettyjen vaarallisten aineiden käytön rajoittamista koskeva direktiivi (RoHS)**

Ecovacs Home Service Robotics Co., Ltd. vakuuttaa täten, että koko tuote, mukaan lukien osat (kaapelit, johdot, jne.), täyttää RoHS-direktiivin 2011/65/EU ja komission delegoidun muutosdirektiivin (EU) 2015/863 vaatimukset tiettyjen vaarallisten aineiden käytön rajoittamisesta sähkö- ja elektroniikkalaitteissa ("uusittu RoHS" tai "RoHS 2.0").

## **Radiolaitedirektiivi**

Ecovacs Home Service Robotics Co., Ltd. vakuuttaa täten, että tässä osiossa luetellut tuotteet ovat radiolaitedirektiivin 2014/53/EU olennaisten vaatimusten ja muiden määräysten mukaisia.

## **Valtuutettu edustaja Euroopassa:**

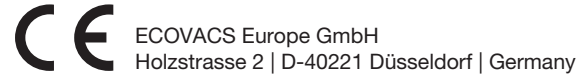

Ecovacs Home Service Robotics Co., Ltd. vakuuttaa täten, että tuote on RoHS-direktiivin 2011/65/EU ja komission delegoidun muutosdirektiivin (EU) 2015/863 sekä radiolaitedirektiivin 2014/53/EU olennaisten vaatimusten ja muiden määräysten mukainen. Vaatimustenmukaisuusvakuutus on luettavissa osoitteessa <https://www.ecovacs.com/global/compliance>.



## Pakkauksen sisältö

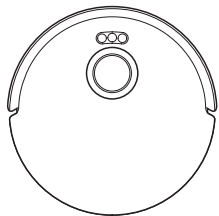

Robotti

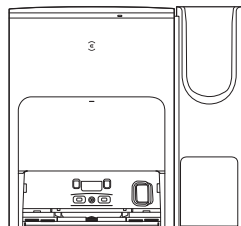

OMNI-asema

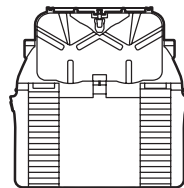

Alusta

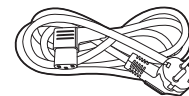

Virtajohto

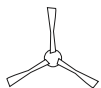

Sivuharja



Käyttöopas

## Rikkaimuri

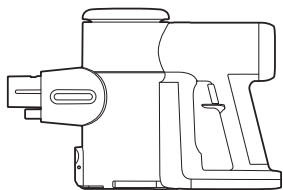

Pääyksikkö

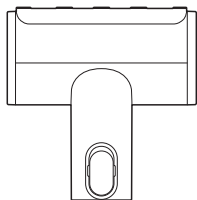

Mini Power -harja



Litteä harja



Rakosuutin

## Valinnaiset osat

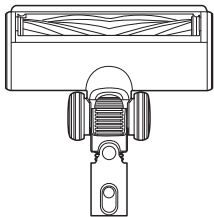

ZeroTangle-tehoharja



Jatkoletku

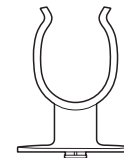

Pidike

### Huomautus:

\* ZeroTangle-tehoharja, jatkoletku ja pidike ovat valinnaisia osia. Voit ostaa niitä ECOVACS HOME -sovelluksen kautta tai osoitteesta <http://www.ecovacs.com/global>.

\* Kuvat ovat vain viitteellisiä ja voivat poiketa tuotteen todellisesta ulkoasusta. Tuotteen rakennetta ja teknisiä tietoja voidaan muuttaa ilman erillistä ilmoitusta.

# TUOTEKAAVIO

## Robotti

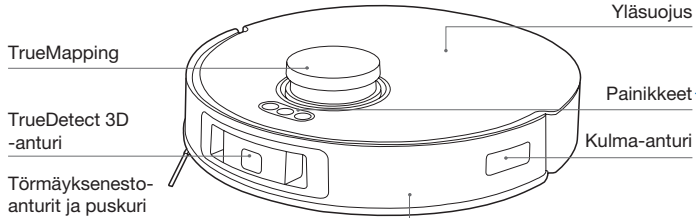

### Painikkeet

Lyhyt painallus: Poistuminen/paluu asemaan

Lyhyt painallus: Käynnistys/tauko/jatka      Pitkä painallus: Käynnistys/sammutus

Lyhyt painallus: Aloita/lopetä pienen alueen tehopuhdistus      Pitkä painallus: Lapsilukko

### NOLLAUSpainike

**Oletusasetusten palauttaminen:** Paina NOLLAUSpainiketta 5 sekuntia.

Äänikehoituksen jälkeen käynnistysääni toistetaan ja robotin oletusasetukset palautetaan.

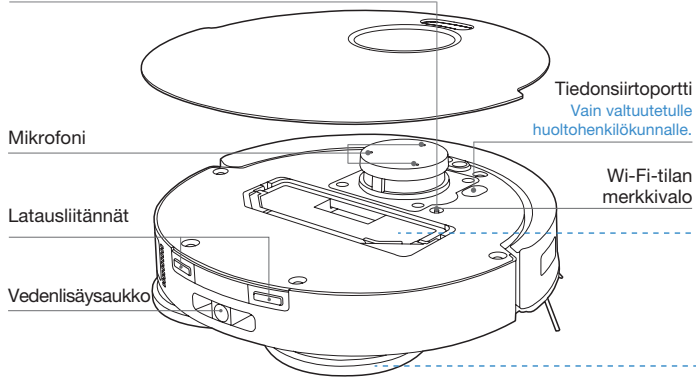

## Näkymä alta

Putoamisen estoanturit

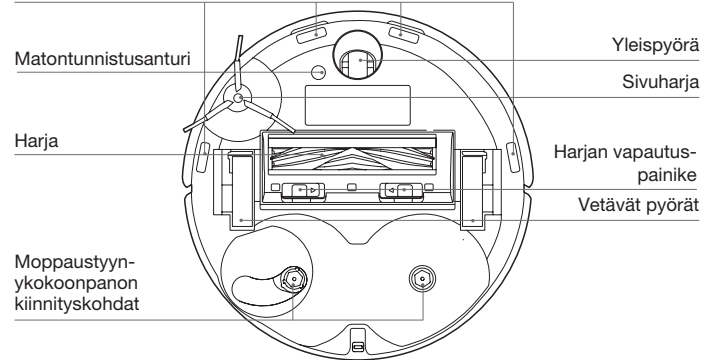

## Pölysäiliö

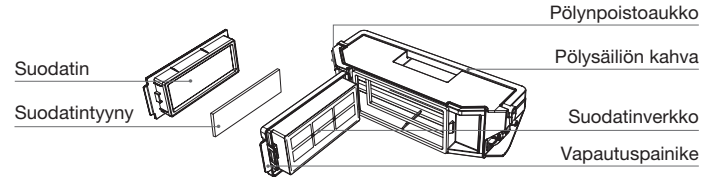

## Moppaustyyntykokooppaon

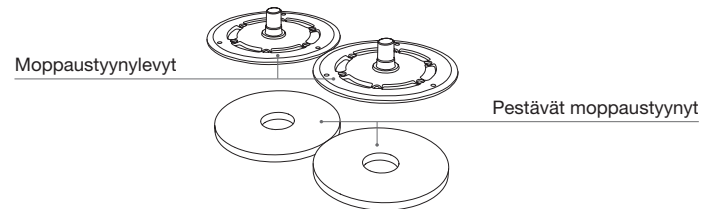

# OMNI-asema

## Huomautus:

- \* Vilkkuu punaisena: Tarkista syy ECOVACS HOME App -sovelluksesta.
- \* Jos DEEBOT ei lataudu, pyyhi latausliitännät puhtaalla ja kuivalla liinalla.

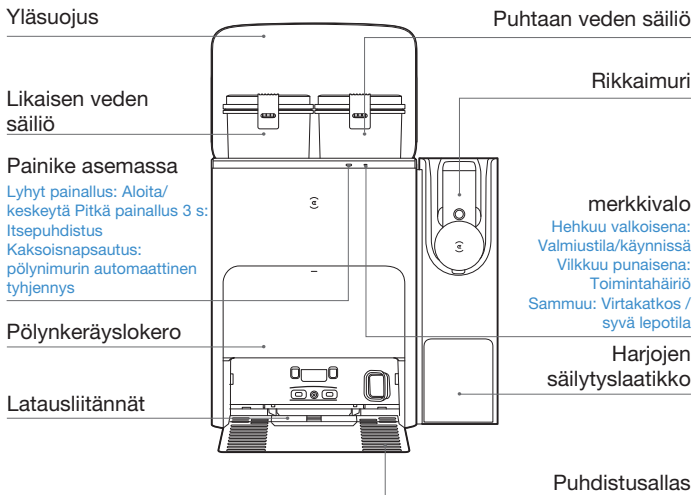

# Asema (takaa)

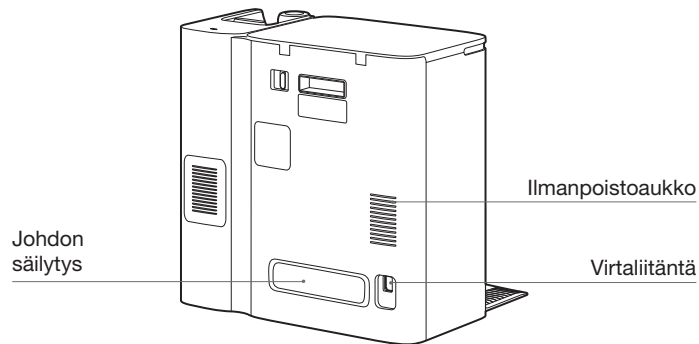

# Pölypussi

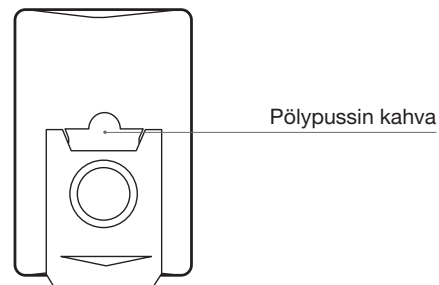

## Rikkaimuri

Akun varaustaso

Enimmäistila /  
hiljainen tila

HEPA-suodatin

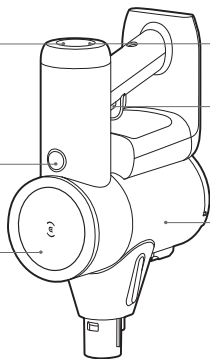

Toimintahäiriön  
merkkivalo

Virtapainike

Pölysäiliö

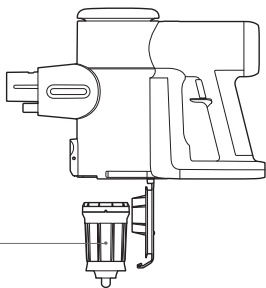

Mesh-suodatin

## Mini Power -harja

Harjan tela

Litettä harja

Vapautuspainike

Jatkopainike

Rakosuutin

Vapautuspainike

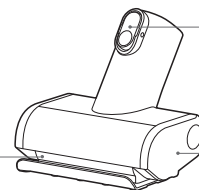

Vapautuspainike

Telan pään suojust

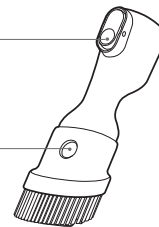

## ZeroTangle-tehoharja

Vapautuspainike

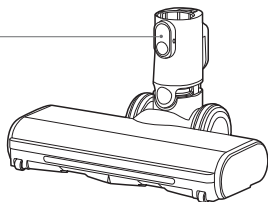

Jatkoletku



Pidike

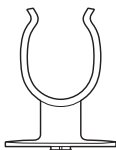

## ANTURIT

Nimi	Toiminnon kuvaus
TrueMapping-etäisyysanturi	DEEBOT-laitteen tarkka etäisyys lähellä oleviin kohteisiin voidaan laskea algoritmien avulla käyttäen kolmiomittausperiaatetta ja lasersäteitä, jotka heijastuvat laitteen ympärillä olevista kohteista. Kun DEEBOT liikkuu tietyssä ympäristössä, sen ympäristöstä luodaan kartta määrittämällä sen ympärillä olevien kohteiden sijainnit. Mittausalue on 8 metriä.
Mikrofoni	Koska puheääni saa laitteen kalvon värähtelemään, äänitallennus on mahdollinen, ja DEEBOT-imuria voi käyttää ääniohjauksella. 8 metrin tehokas herätysalue.
TrueDetect 3D -anturi	TrueDetect 3D -valoanturi lukee kohteen viivalaserilla ja kuvaa yksinlinsisellä kameralla. Se määrittää kohteen koon luomalla kohteen kolmiulotteiset koordinaatit kuva-algoritmien avulla. Tunnistusetäisyys on 0,35 m.
Putoamisen estoanturi	Kun infrapunamittaus havaitsee DEEBOT-laitteen pohjan etäisyyden lattiaan laitteen pohjassa olevalla infrapuna-anturilla, DEEBOT ei liiku eteenpäin, jos sen edessä on portaita tai havaittu etäisyys ylittää esimääritetyn rajan, ja putoamisen esto aktivoituu. Laukeamisetäisyys on 60 mm.
Matontunnistusanturi	Lattian materiaali tunnistetaan sen mukaan, miten ultraäänen kaikusignaali heijastuu erilaisista materiaaleista, ja DEEBOT vaihtaa puhdistustavan automaattisesti. Käyttötaajuus 290 kHz.
Törmäyksenestoanturi	Kun este estää lähetetyn signaalin, signaalivastaanotin ei vastaanota signaalia. DEEBOT välttää esteitä tämän periaatteen mukaisesti.
Kulma-anturi	ToF-etäisyysmittauksella DEEBOT havaitsee etäisyytensä oikealla puolellaan oleviin esineisiin. Kun oikealla puolella on seinä tai este, DEEBOT varmistaa joka kohdan siivouksen ja estää törmäyksen reunan puhdistustoiminnolla.

## HUOMAUTUKSIA ENNEN PUHDISTUSTA

Tyhjennä puhdistettava alue siirtämällä kalusteet, kuten tuolit, oikeille paikoilleen.

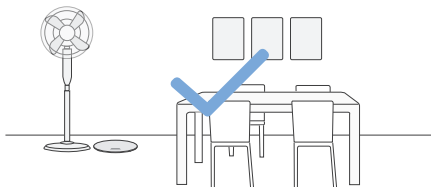

Jotta laite ei putoa minkään reunan yli, reunalle on ehkä asetettava fyysinen este.

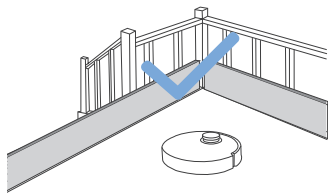

Varmista ensimmäisellä käyttökerralla, että jokaisen huoneen ovi on auki, jotta DEEBOT voi tutkia kotisi täysin.

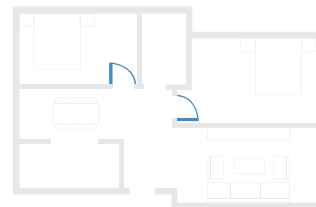

Voit tehostaa puhdistusta poistamalla lattialta esineitä, kuten kaapeleita, liinoja ja tossuja.



Ennen kuin käytät tuotetta tupsureunaisella matolla, taita reunat maton alle.



Älä seiso kapeissa tiloissa, kuten käytävillä, äläkä estä TrueMapping-etäisyyssanturin toimintaa.

## RIKKAIMURI

Lataa laitetta ennen ensimmäistä käyttökertaa 4–5 tunnin ajan paikassa, jonka lämpötila on 4–40 °C (39,2–104 °F).

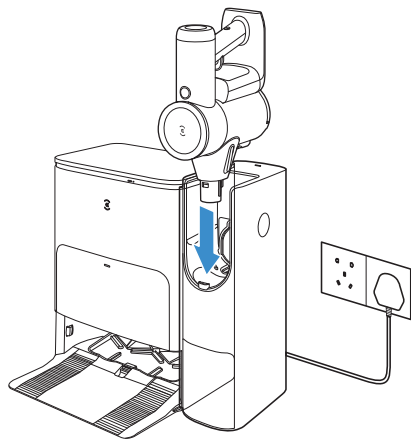

### Huomautus:

- Jos et käytä laitetta pitkään aikaan, säilytä sitä viileässä ja kuivassa. Lataa akku täyteen 3 kuukauden välein.
- Älä altista laitetta auringonvalolle tai pakkaselle. Suositeltu lämpötila: 4–40 °C (39,2–104 °F).

## PIKAKÄYNNISTYS

Poista kaikki suojamateriaalit ennen käyttöä.

### Asennus

Naksahdus ilmaisee, että asennus on onnistunut.

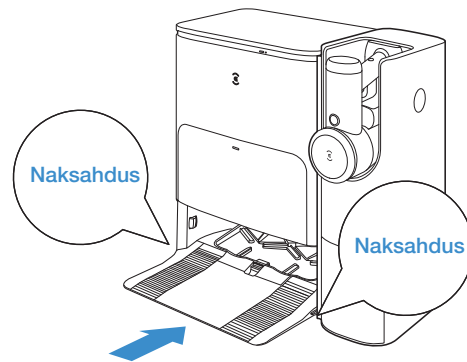
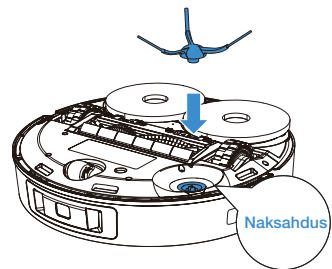



Kiinnitä pidike ZeroTangle-tehoharjaa varten kääntämällä vastapäivään.

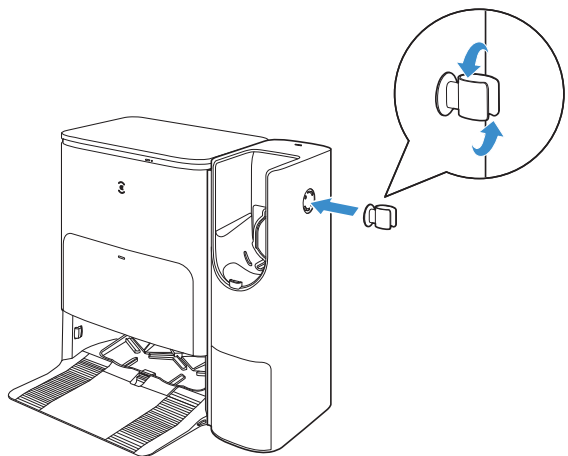

Valitse lisävaruste ja kiinnitä se laitteeseen ennen käyttöä.

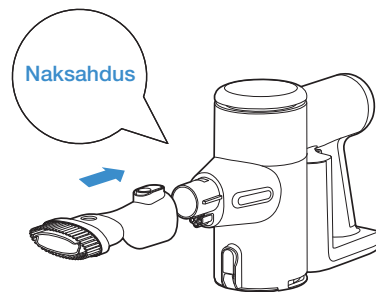

Irrota painamalla vapautuspainiketta.

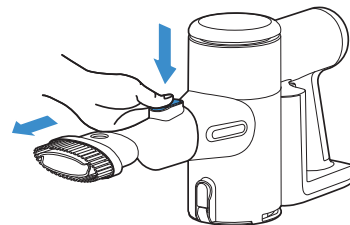

## LATAAMINEN

Kokoa asema

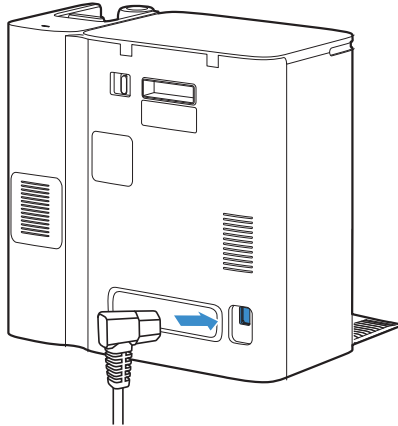

## Sijoita asema

Varmista, ettei aseman ympärillä ole muita esineitä eikä varsinkaan esineitä, joissa on heijastavia pintoja.

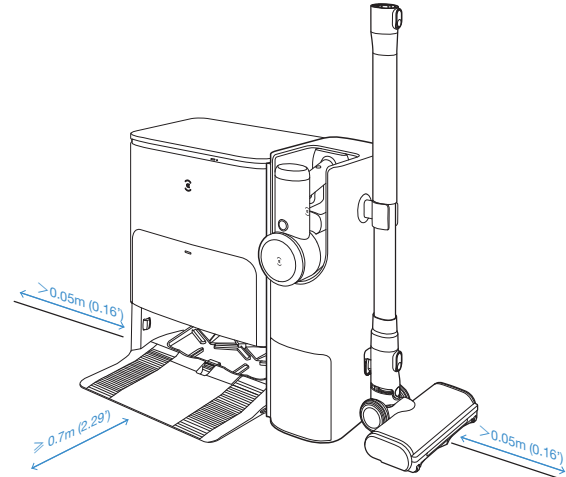

### Huomautus:

- Jos aseman lähellä on heijastavia esineitä, kuten peilejä tai heijastavia jalkalistoja, niiden alareuna on peitettävä 14 cm:n korkeuteen lattiasta.
- Älä sijoita asemaa suoraan auringonvaloon.
- Asema kannattaa sijoittaa kovalle lattialle, jotta robotin kaikki toiminnot toimivat.
- Sijoita asema paikkaan, jossa on vahva Wi-Fi-signaali.

## Veden lisääminen puhtaan veden säiliöön

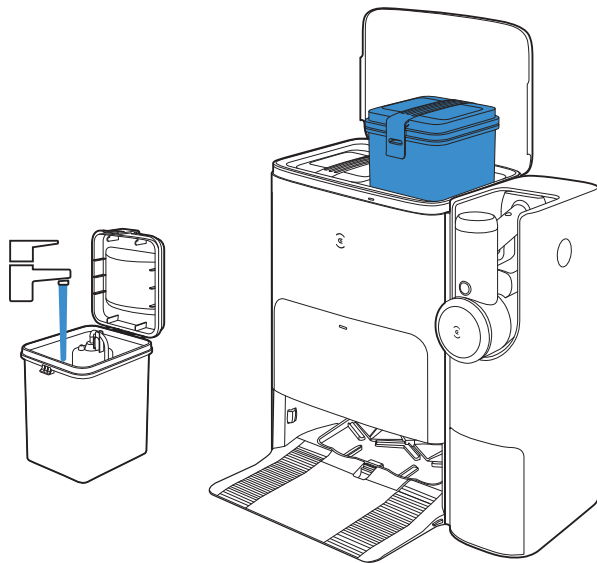

Huomautus: On suositeltavaa käyttää ECOVACS DEEBOT -puhdistusliuosta (myydään erikseen). Muiden puhdistusliuosten käyttö voi aiheuttaa esimerkiksi DEEBOT-laitteen lipsumista tai vesisäiliön tukoksen.

## LATAA ECOVACS HOME APP -SOVELLUS

Jotta voit käyttää kaikkia käytettävissä olevia ominaisuuksia, suosittelemme, että ohjaat DEEBOT-laitetta ECOVACS HOME App -sovelluksella

1. Lataa sovellus skannaamalla yläsuojuksen alla oleva QR-koodi.

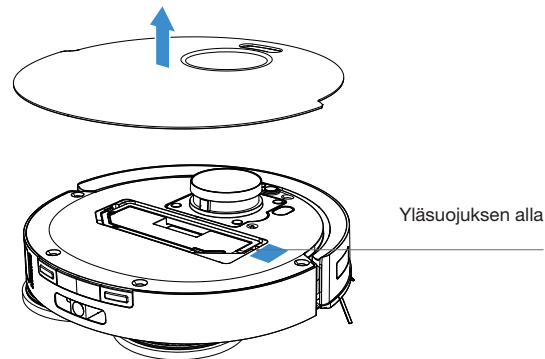

2. Hae ja lataa ECOVACS HOME -sovellus.



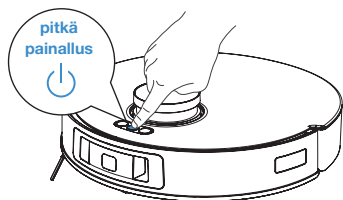

## Käynnistä DEEBOT

Paina  -painiketta 3 sekuntia ja odota käynnistymusiikkia, joka ilmaisee, että DEEBOT on käynnistynyt.



## YHDISTÄ DEEBOT SOVELLUKSEEN

### 1. Bluetooth-yhteydellä:

Ota Bluetooth käyttöön DEEBOT-laitteessa ja matkapuhelimessa. Salli sovellukselle matkapuhelimen Bluetoothin käyttöoikeus. Skannaa DEEBOT-laitteen QR-koodi napauttamalla  -painiketta tai etsi lähellä oleva DEEBOT napauttamalla  -painiketta sovelluksessa.

### 2. Wi-Fi-yhteydellä:

Halutessasi voit yhdistää DEEBOTin sovellukseen myös muilla tavoilla sovelluksen sivun kehotteiden mukaisesti.

**Huomautus:** Valitse asianmukainen yhteys.

#### Wi-Fi-verkon vaatimukset:

- Käytössä on 2,4 GHz:n tai 2,4/5 GHz:n sekaverkko.
- Reititin tukee 802.11b/g/n- ja IPv4-protokollia.
- Älä käytä VPN (Virtual Private Network) -yhteyttä tai välityspalvelinta.
- Älä käytä piilotettua verkkoa.
- WPA ja WPA2 sekä TKIP-, PSK-, AES/CCMP-salaus.
- WEP EAP (Enterprise Authentication Protocol) -protokollaa ei tueta.
- Käytä Pohjois-Amerikassa Wi-Fi-kanavia 1–11 ja Pohjois-Amerikan ulkopuolella kanavia 1–13 (kysy lisätietoja paikallisesta sääntelyvirastosta).
- Jos käytät verkon laajenninta/toistinta, verkon nimi (SSID) ja salasana ovat samat kuin ensisijaisessa verkossa.
- Ota WPA2 käyttöön reitittimessä.

#### Wi-Fi-merkkivalo

	Valkoinen valo vilkkuu hitaasti	Yhteyttä muodostetaan
	Valkoinen valo vilkkuu nopeasti	Wi-Fi-yhteys katkaistu
	Palaa Valkoinen	Yhdistetty Wi-Fi-verkkoon

Huomaa, että älytoimintojen käyttäminen (kuten etäkäynnistys, puheohjaus, 2D/3D-karttanäyttö ja ohjausasetukset) sekä mukautettu puhdistus (tuotekohtaisesti) edellyttävät, että käyttäjät lataavat ja käyttävät jatkuvasti päivitettävää ECOVACS HOME App -sovellusta. Sinun on hyväksyttävä tietosuojakäytäntömme ja käyttäjäsovimuksemme, jotta voimme käsitellä sinua

koskevia perustietoja ja tarvittavia tietoja ja sallia tuotteen käytön sinulle. Jos et hyväksy tietosuojakäytäntöämme ja käyttäjäsovimustamme, jotkin edellä mainituista älytoiminnoista eivät ole käytettävissä ECOVACS HOME App -sovelluksessa, mutta voit silti käyttää tuotteen perustoimintoja manuaalisesti.

## Lataa DEEBOT

Painamalla  -painiketta lyhyesti voit palauttaa DEEBOT-laitteen asemaan latautumaan.

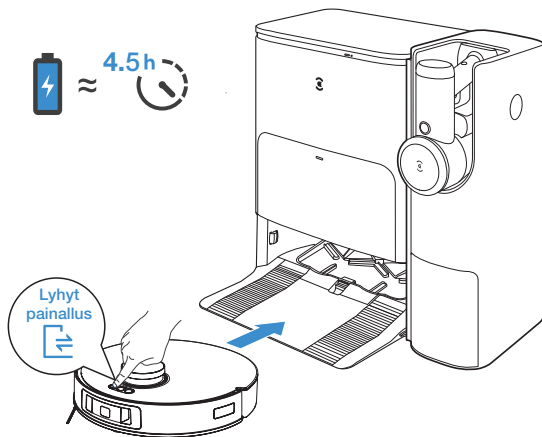

**Huomautus:** Kun DEEBOT saapuu asemalle, noin 5 sekunnin kuluttua kuulet äänen sanovan "Pairing Successful".

## DEEBOT-LAITTEEN KÄYTTÖ

DEEBOT luo ensimmäisellä puhdistuskerralla kartan. Kun luot karttaa ensimmäistä kertaa, seuraa DEEBOT-laitetta mahdollisten pienten ongelmien varalta.

DEEBOT saattaa esimerkiksi jäädä jumiin kalusteiden alle. Kokeile seuraavia:

1. Nosta matalalla olevia kalusteita, jos mahdollista
2. Peitä kalusteiden alareuna
3. Määritä virtuaalinen raja sovelluksella.

Käynnistä painamalla  -painiketta lyhyesti. Varmista ennen ensimmäistä puhdistuskertaa, että DEEBOT on ladattu täyteen.

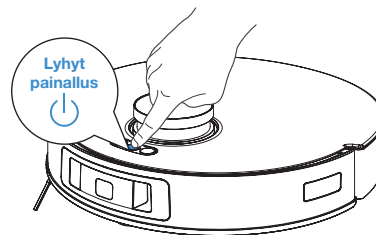



**Huomautus:** Kun DEEBOT ei ole käytössä, on suositeltavaa pitää se PÄÄLLÄ ja latauksessa.

### Huomautus:



1. Älä irrota pestäviä moppaustyynyjä usein.
2. Älä naarmuta moppaustyynylevyjä esimerkiksi rätillä.
3. Kun ECOVACS HOME App -sovellus kehottaa vaihtamaan mopit, vaihda ne ajallaan. Tutustu muihin lisävarusteisiin ECOVACS HOME -sovelluksessa tai osoitteessa <https://www.ecovacs.com/global>.

## Asema

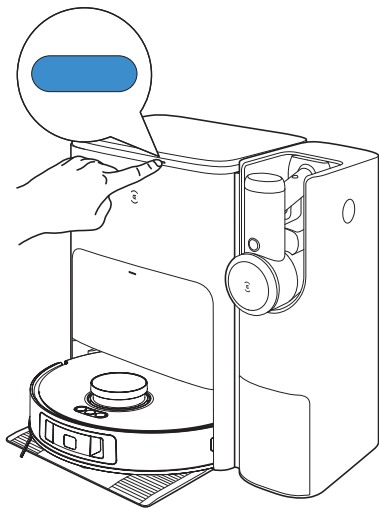
Aloita/keskeytä toiminta painamalla  -painiketta lyhyesti. Aloita aseman itsepuhdistus painamalla  -painiketta pitkään. Käynnistä pölynimurin automaattinen tyhjennys kaksoisnapsauttamalla kohtaa .



## Rikkaimurin käyttö

1. Aktivoi imu  -painikkeesta. Sammuuta laite painamalla painiketta uudelleen. Kun pölynimuri on toiminnassa, katkaise siitä virta painamalla  -painiketta 10 sekuntia.

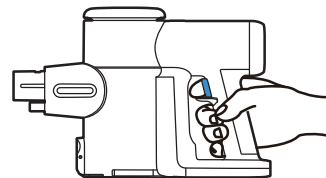

2. Laite käynnistyy oletusarvoisesti enimmäistilassa. Voit siirtyä enimmäistilan ja hiljaisen tilan välillä  -painikkeesta.

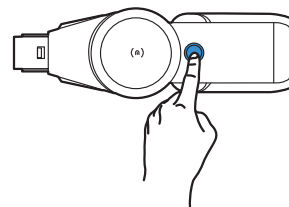

### Huomautus:

- Pölysäiliön automaattista tyhjennystä tuetaan.
- Hiljaisessa tilassa käyttöaika on noin 60 minuuttia. Enimmäistehotilassa käyttöaika on noin 15 minuuttia.
- Latautuminen täyteen kestää noin 4-5 tuntia.
- Aseta imuri asemaan. Asema aloittaa latauksen ja aktivoi samalla automaattisen tyhjennyksen.

# SÄÄNNÖLLINEN YLLÄPITO

Jotta DEEBOT toimii mahdollisimman tehokkaasti, suorita huoltotoimet ja vaihda osat seuraavin aikavälein:

Robottiosa	Huoltoväli	Vaihtotiheys
Pestävä moppaustyyny	/	1–2 kuukauden välein
Sivuharja	Kahden viikon välein	3–6 kuukauden välein
Kelluva kumiharja	Kerran viikossa	6–12 kuukauden välein
Suodatin	Kerran viikossa	3–6 kuukauden välein
TrueDetect 3D -anturi Yleispyörä Putoamisen estoanturit Puskuri Latausliitännät TrueMapping	Noin 1 kuukausi	/
Puhtaan veden säiliö	3 kuukauden välein	/
Likaisen veden säiliö	Kerran kuukaudessa	/
Pölynkeräyslokero	Kerran viikossa	/
Asema	Kerran viikossa	/
Mesh-suodatin	6 kuukauden välein	/
HEPA-suodatin	6 kuukauden välein	24 kuukauden välein

Ennen kuin teet DEEBOT-laitteen puhdistus- ja ylläpitotoimia, sammuta robotti ja irrota aseman virtajohto pistorasiasta.

**Huomautus:** ECOVACS valmistaa monenlaisia varaosia ja lisävarusteita.

Lisätietoja varaosista saat asiakaspalvelusta.

# PÖLYSÄILIÖN JA SUODATTIMEN YLLÄPITO

1

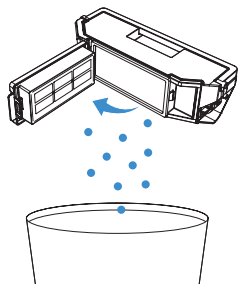

2

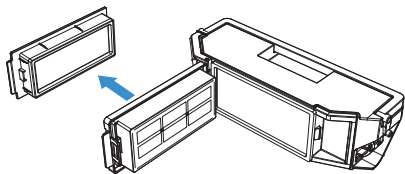

3

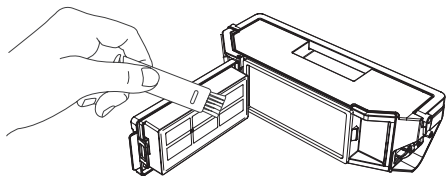

**Huomautus:** Laitteen mukana ei toimiteta ylläpitovälineitä. Puhdista se omalla harjallasi tai vastaavalla.

4

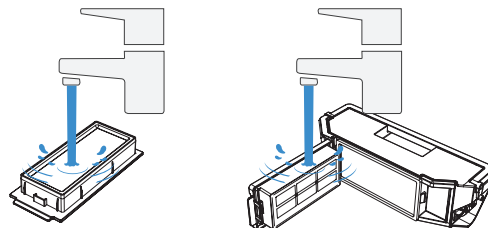

**Huomautus:**

- Huuhtelee suodatin vedellä kuvan mukaisesti.
- Älä puhdista suodatinta sormella tai harjalla.

5

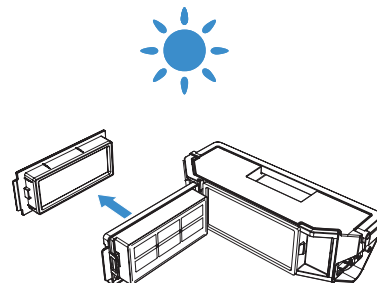

**Huomautus:** Kuivaa suodatin kokonaan ennen käyttöä.

Tutustu muihin lisävarusteisiin ECOVACS HOME App -sovelluksessa tai osoitteessa <https://www.ecovacs.com/global>.



# KELLUVAN KUMIHARJAN JA SIVUHARJAN YLLÄPITO

## 1 Kelluva kumiharja

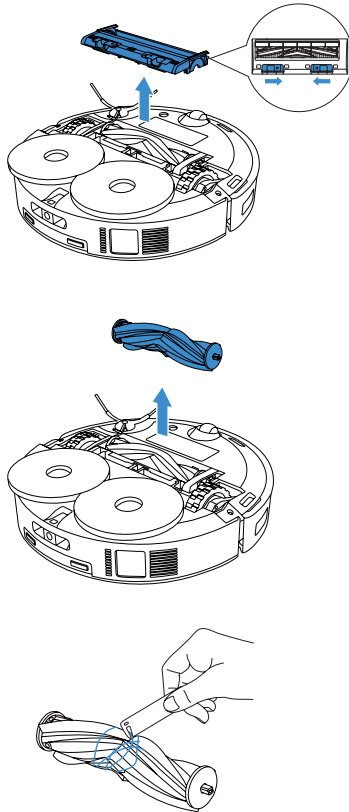

## 2 Sivuharja

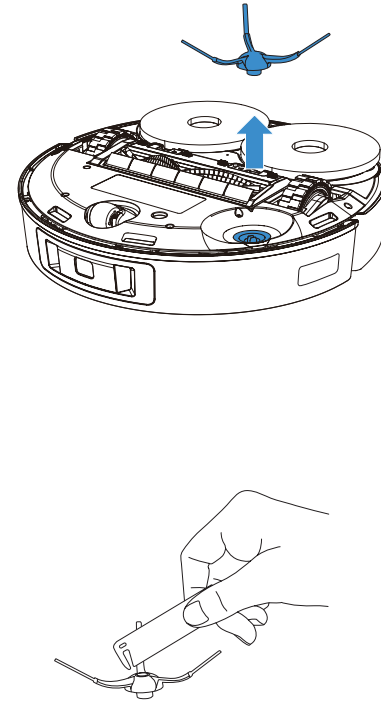

**Huomautus:** Laitteen mukana ei toimiteta ylläpitovälineitä. Puhdista se omalla harjallasi tai vastaavalla.

## MUIDEN OSIEN YLLÄPITO

**Huomautus:** Pyyhi osat puhtaalla, kuivalla liinalla. Älä käytä puhdistussuihkeita tai pesuaineita.

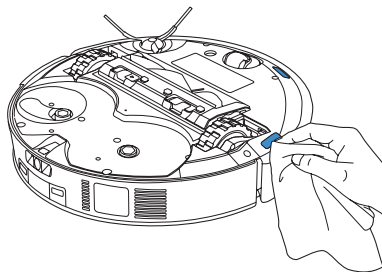
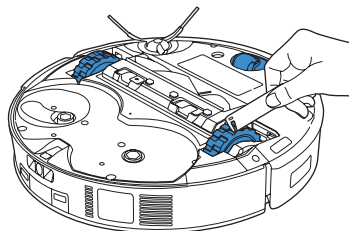
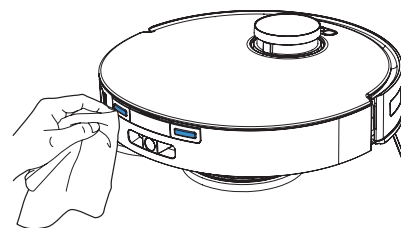
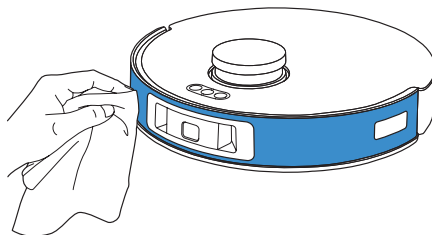
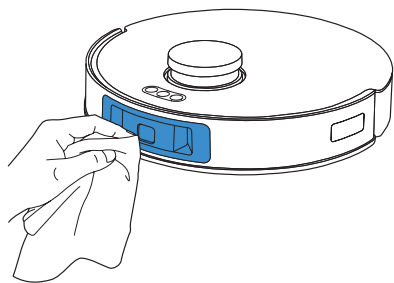

**Huomautus:** Laitteen mukana ei toimiteta ylläpitovälineitä. Puhdista se omalla harjallasi tai vastaavalla.

# ASEMAN YLLÄPITO

## Huomautus:

- Älä ota itsepuhdistusta käyttöön, kun DEEBOT on käytössä.
- Jos puhdistusaltaassa on vielä likaista vettä, asema poistaa veden vasta pitkän painalluksen jälkeen. Aloita itsepuhdistus painamalla pitkään -painiketta.

- 1** Ohjaa DEEBOT poistumaan asemasta painamalla pitkään -painiketta

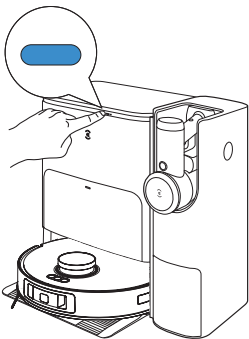

- 2** Puhdista puhdistusallas

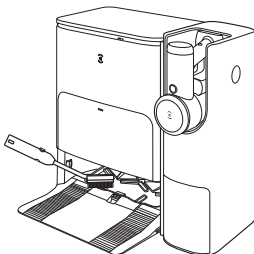

**Huomautus:** Laitteen mukana ei toimiteta ylläpitovälineitä. Puhdista se omalla harjallasi tai vastaavalla.

- 3** Asema poistaa veden puhdistusaltaasta automaattisesti

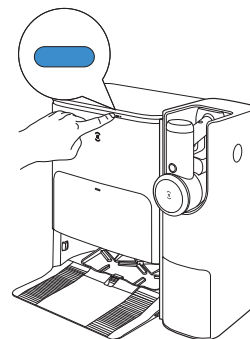

- 4** Tyhjennä likaisen veden säiliö

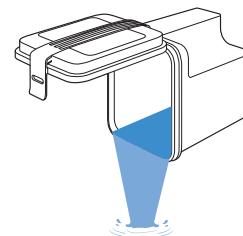

# PUHDISTUSALTAAN YLLÄPITO

## 1 Pese irrotettava lokero ja pohjasuodatin

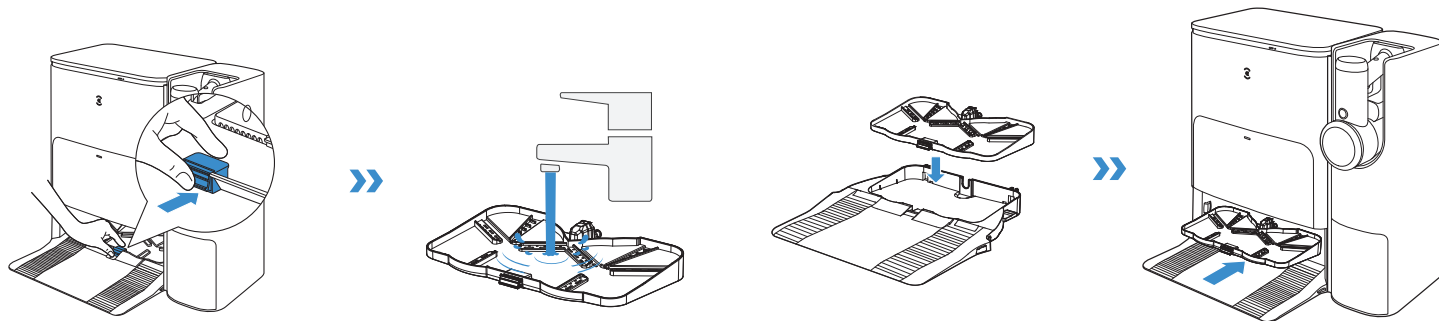

## 2 Asenna

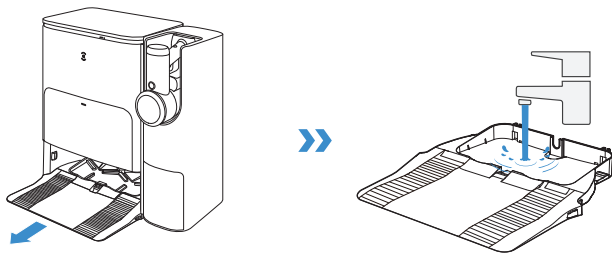

**Huomautus:** Asenna puhdistusallas oikein, jotta se ei vaurioidu.

# PÖLYPUSSIN YLLÄPITO

## 1 Hävitä pölypussi

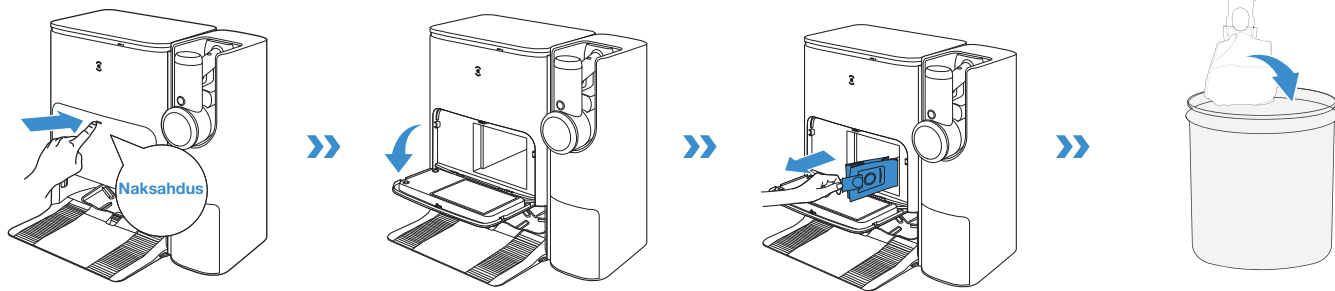

Nosta pölypussi ulos kahvasta, jotta pölyä ei pääse leviämään.

## 2 Puhdista pölynkeräyslokero kuivalla liinalla ja aseta uusi pölypussi

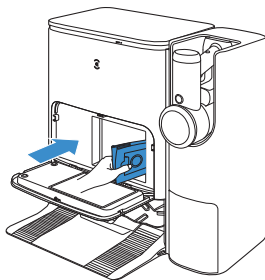

## 3 Sulje pölynkeräyslokero

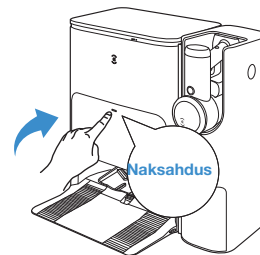

**Huomautus:** Avaa uusi pölypussi.

## SÄILYTYS

Lataa akku täyteen ja sammuta DEEBOT ennen säilytystä. Lataa akku 1,5 kuukauden välein, jotta sen varaus ei purkaudu liikaa.

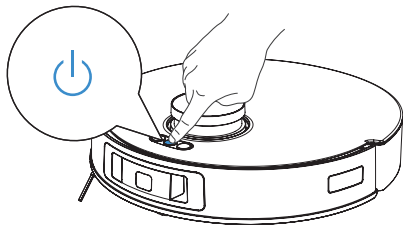

### Huomautus:

- DEEBOT-laite ei lataudu, kun virta on katkaistu.
- Jos akku on liian tyhjä tai sitä ei ole käytetty pitkään aikaan, DEEBOT-laitetta ei ehkä lataudu. Pyydä lisätietoja ECOVAC SILTA. Älä pura laitetta itse.

## PÖLYSÄILIÖ JA MESH-SUODATIN

1 Avaa läppä painamalla pölysäiliön kyljessä olevaa vapautuspainiketta. Irrota mesh-suodatin. Älä käännä laitetta ylösalaisin, kun irrotat tai asetat mesh-suodatinta, jotta moottoriin ei pääse pölyä.

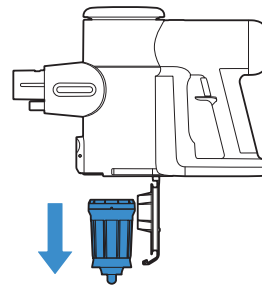
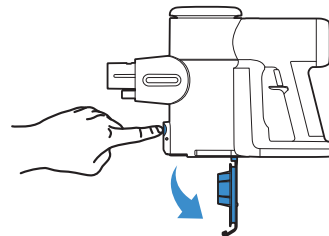

- 2** Pyyhi pölysäiliö puhtaalla, pehmeällä liinalla. Mesh-suodattimen voi pestä kylmällä juoksevalla vedellä.

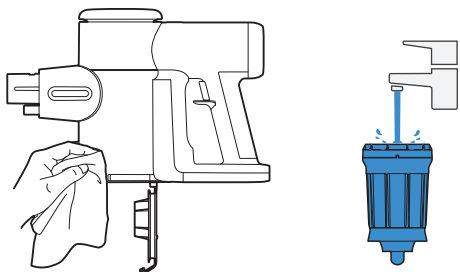

- 3** Mesh-suodattimen on oltava täysin kuiva, ennen kuin se asetetaan takaisin paikalleen. Sulje läppä. Naksahdus ilmaisee, että asennus on onnistunut.

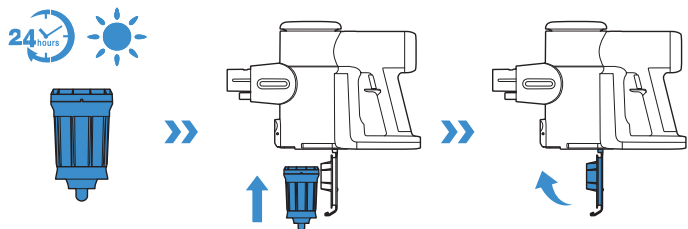

**Huomautus:** Älä pese pölysäiliötä vedellä.

## HEPA-SUODATIN

- 1** Vedä HEPA-suodatin ulos puhdistettavaksi. Älä käytä laitetta, ennen kuin olet asentanut HEPA-suodattimen.

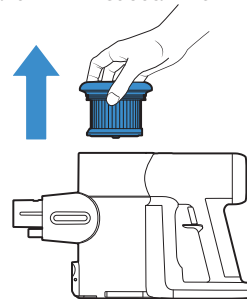

- 2** HEPA-suodattimen voi pestä juoksevalla vedellä. Sen on oltava täysin kuiva, ennen kuin asetat sen takaisin.

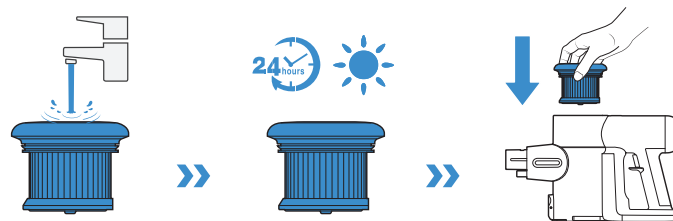

## MINI POWER -HARJA

1 Pyyhi pinta pehmeällä, puhtaalla liinalla.

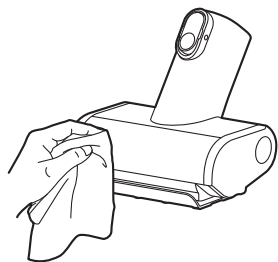

2 Paina telan pään suojus alas. Vedä harjan tela ulos.

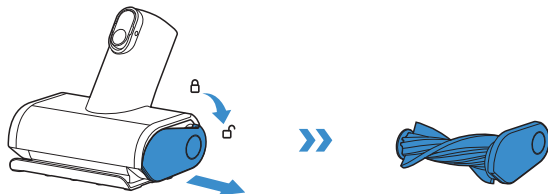

3 Irrota telan ympärille kiertyneet roskat sopivalla välineellä.

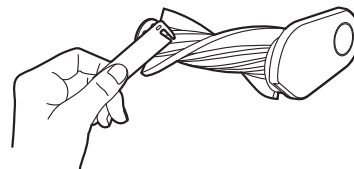

4 Työnnä harjan tela kokonaan takaisin ja työnnä suojusta ylöspäin, kunnes se naksahdus paikalleen.

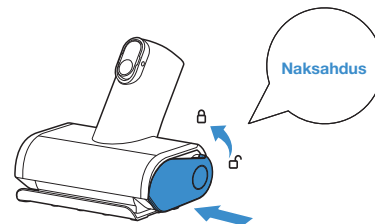



## ZEROTANGLE-TEHOHARJA

Katkaise virta ja avaa harjan telan suojus liu'uttamalla kytkintä. Käännä sitä vastapäivään ja vedä harjan tela ulos.

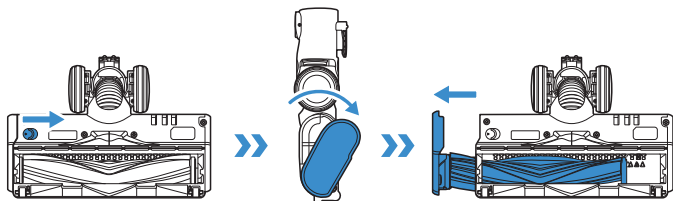

Kun olet irrottanut harjan telan, puhdista harjan aukko, suulake ja muovihampaat varovasti.

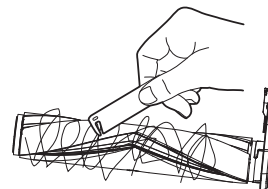

Irrota telan ympärille takertuneet roskat.

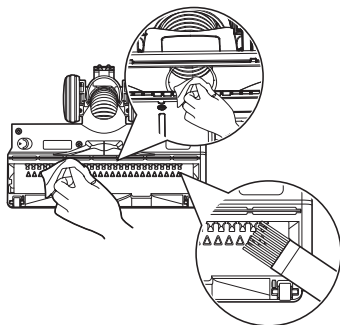

Työnnä harjan tela kokonaan harjan aukkoon ja kierrä suojusta vastapäivään, kunnes se napsahtaa tukevasti paikalleen.

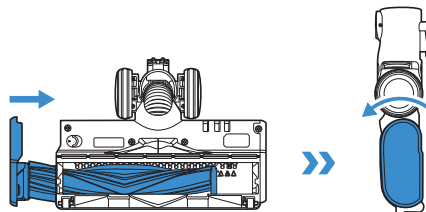

# VIANMÄÄRITYS

Nro	Toimintahäiriö	Mahdollisia syitä	Ratkaisut
1	DEEBOT ei saa yhteyttä ECOVACS HOME App -sovellukseen.	Virheellinen Wi-Fi-kotiverkon käyttäjätunnus tai salasana.	Anna oikea Wi-Fi-kotiverkon käyttäjätunnus ja salasana.
		DEEBOT ei ole Wi-Fi-kotiverkon signaalin alueella.	Varmista, että DEEBOT on Wi-Fi-kotiverkon signaalin alueella. Yritä olla mahdollisimman lähellä Wi-Fi-signaalia.
		DEEBOT ei ole määritystilassa.	Yhdistä DEEBOT puhelimeen Bluetoothilla painamalla nollauspainiketta. Jos se ei onnistu, yhdistä ECOVACS HOME App -sovelluksen kautta painamalla nollauspainiketta ja  -painiketta.
		Väärä sovellus asennettu.	Lataa ja asenna ECOVACS HOME App.
		Wi-Fi-luettelossa ei ole Wi-Fi-kotiverkkoa.	1. Tarkista, onko Wi-Fi-verkon nimessä erikoismerkkejä. Älä käytä erikoismerkkejä (kuten ! @#&¥%/). 2. Älä käytä 5 GHz:n verkkoa.
2	Kartta on kadonnut.	Kartta saattaa kadota, jos siirrät DEEBOT-laitetta siivouksen aikana.	Hae kartta uudelleen siirtämällä DEEBOT aseman eteen. Etsi palautettu kartta Map Management (Kartanhallinta) -kohdasta ja hae se valitsemalla Use This Map (Käytä tätä karttaa). Voit lukita kartan ECOVACS HOME App -sovelluksessa. Jos ongelma jatkuu näiden toimien jälkeen, käynnistä kartoitus uudelleen.
3	Kalustekartan luonti ei onnistu sovelluksessa.	Kartta voi kadota, jos DEEBOT-laitetta siirretään puhdistuksen aikana.	Älä siirrä DEEBOT-laitetta puhdistuksen aikana.
		Automaattinen puhdistus ei ole valmis.	Varmista, että DEEBOT palaa asemaan automaattisesti puhdistuksen jälkeen.
4	DEEBOT-laitteen sivuharja putoaa paikaltaan käytön aikana.	Sivuharjaa ei ole asennettu oikein.	Varmista, että sivuharja naksahtaa paikalleen.

Nro	Toimintahäiriö	Mahdollisia syitä	Ratkaisut
5	Signaalia ei löydy. Palaaminen asemaan ei onnistu.	Asema on sijoitettu väärin.	Sijoita asema oikein [ <a href="#">DEEBOT-laitteen lataus</a> ] -osan ohjeiden mukaisesti.
		Asema ei saa virtaa tai asemaa on siirretty manuaalisesti.	Tarkista, onko asema liitetty virtalähteeseen. Älä siirrä asemaa manuaalisesti.
		DEEBOT ei aloita puhdistusta asemasta.	On suositeltavaa, että DEEBOT aloittaa puhdistuksen asemasta.
		Latausreitillä on este. Esimerkiksi sen huoneen ovi, jossa asema on, on suljettu.	Pidä latausreitti esteettömänä.
6	DEEBOT palaa asemaan ennen kuin puhdistus on valmis.	Huone on niin suuri, että DEEBOT-laitteen on palattava latautumaan.	Ota jatkuva puhdistus käyttöön. Katso lisätietoja sovelluksen ohjeista.
		DEEBOT ei pääse joillekin alueille, koska kalusteet tai esteet ovat tiellä.	Tyhjennä puhdistettava alue siirtämällä kalusteet ja pienet esineet oikeille paikoilleen.
7	DEEBOT ei lataudu.	DEEBOT ei ole käynnissä.	Käynnistä DEEBOT.
		DEEBOT-laitteen latausliitännät eivät kosketa aseman nastoja.	Varmista, että robotin latausliitännät koskettavat aseman nastoja ja  vilkkuu. Tarkista, ovatko DEEBOT-laitteen latausliitännät ja aseman nastat likaisia. Puhdista nämä osat [ <a href="#">Ylläpito</a> ]-kohdan ohjeiden mukaisesti.
		Asemaa ei ole liitetty virtalähteeseen.	Varmista, että asema on liitetty virtalähteeseen.
8	Käyttöäni on erittäin kova puhdistuksen aikana.	Sivuharja ja kelluva kumiharja ovat juuttunut. Pölysäiliö ja suodatin ovat tukossa.	Sivuharja, kelluva kumiharja, pölysäiliö, suodatin ja muut osat kannattaa puhdistaa säännöllisesti.
		DEEBOT on enimmäistilassa.	Siirry vakiotilaan.
9	DEEBOT jää jumiin käytön aikana ja pysähtyy.	DEEBOT on takertunut johonkin lattialla (kuten sähköjohtoon, verhoon tai maton hapsuihin).	DEEBOT yrittää vapautua monin eri tavoin. Jos se ei onnistu, poista esteet manuaalisesti ja käynnistä laite uudelleen.
		DEEBOT voi olla jumissa sellaisen kalusteen alla, jossa on laitteen korkuinen rako.	Määritä fyysinen este tai virtuaalinen raja ECOVACS HOME App -sovelluksessa.
		DEEBOT on juuttunut kapeaan kohtaan.	Siivoa talo tai määritä fyysinen este tai virtuaalinen raja ECOVACS HOME App -sovelluksessa.

Nro	Toimintahäiriö	Mahdollisia syitä	Ratkaisut
10	Seuraavia ongelmia, kun DEEBOT on käytössä: puhdistusreitti väärässä järjestyksessä, poikkeama puhdistusreitiltä, toistuva puhdistus tai pieniä alueita jää puhdistamatta. (Jos suuri alue jää puhdistamatta tilapäisesti, DEEBOT puhdistaa puuttuvan alueen automaattisesti. Toisinaan DEEBOT palaa puhdistettuun huoneeseen, mikä ei välttämättä ole toistuva puhdistus, vaan DEEBOT etsii puuttuvia alueita.)	Lattialla on esineitä, kuten johtoja ja tossuja, jotka estävät DEEBOT-laitteen käytön.	Poista lattialla levällään olevat esineet, kuten johdot ja tossut, ennen puhdistusta. Jos jokin alue puuttuu, DEEBOT puhdistaa puuttuvan alueen itsestään. Älä häiritse sitä (esimerkiksi siirrä DEEBOT-laitetta tai estä reittiä).
		DEEBOT-laitteen vetävät pyörät voivat lipsua lattialla, kun laite nousee portaita tai ylittää kynnyksiä tai ovilistoja. Tämä vaikuttaa laitteen arvioon koko kotiympäristöstä.	Kyseisen alueen ovi kannattaa sulkea ja puhdistaa alue erikseen. Puhdistuksen jälkeen DEEBOT palaa aloituskohtaan. Voit käyttää sitä turvallisesti.
		Laitetta käytetään vastavahatulla ja kiillotetulla lattialla tai tasaisilla laatoilla, mikä vähentää vetävien pyörien ja lattian välistä kitkaa.	Odot ennen puhdistusta, että vaha kuivuu.
		Joitakin alueita ei voi puhdistaa kaikissa kotiympäristöissä.	Siivoa koti, jotta DEEBOT-laite pystyy puhdistamaan sen.
		TrueMapping-etäisyysanturi on likainen tai tukossa vieraista aineista.	Pyyhi TrueMapping-etäisyysanturi puhtaalla, pehmeällä liinalla tai poista vieraat aineet.

Nro	Toimintahäiriö	Mahdollisia syitä	Ratkaisut
11	Kun DEEBOT on palannut asemaan, se ei tyhjännä pölysäiliötä.	Automaattista tyhjennystoimintoa ei ole otettu käyttöön ECOVACS HOME App -sovelluksessa.	Ota automaattinen tyhjennystoiminto käyttöön ECOVACS HOME App -sovelluksessa.
		Pölypussia ei ole asennettu asemaan.	Asenna pölypussi ja sulje pölynkeräyslokero.
		Jos DEEBOT siirretään manuaalisesti takaisin asemaan, automaattinen tyhjennystoiminto ei ehkä käynnisty.	On suositeltavaa antaa DEEBOT-laitteen palata asemaan itse. Älä siirrä sitä manuaalisesti.
		Do Not Disturb (Älä häiritse) -tilassa DEEBOT ei tyhjännä pölyä palattuaan asemaan.	Poista Do Not Disturb (Älä häiritse) -tila käytöstä ECOVACS HOME App -sovelluksessa tai aloita pölyn tyhjennys manuaalisesti.
		Asema havaitsee tyhjennystehon heikenneen.	Vaihda pölypussi <a href="#">[Ylläpito]</a> -osan ohjeiden mukaisesti ja sulje pölynkeräyslokero. Jos pölypussi ei ole täynnä, kun ECOVACS HOME App -sovellus ilmoittaa tästä, voit asettaa pussin takaisin.
		Jos edellä mainitut mahdolliset syyt on suljettu pois, aseman osissa saattaa olla vikaa.	Pyydä apua asiakastuesta.
12	Pölysäiliön tyhjennys epäonnistui.	Asema havaitsee tyhjennystehon heikenneen.	Vaihda pölypussi <a href="#">[Ylläpito]</a> -osan ohjeiden mukaisesti ja sulje pölynkeräyslokero. Jos pölypussi ei ole täynnä, kun ECOVACS HOME App -sovellus ilmoittaa tästä, voit asettaa pussin takaisin.
		Pölynpoistoaukko on tukossa vierasesineistä.	Irrota pölysäiliö ja poista vierasesineet poistoaukosta.
13	Pölynkeräyslokeron sisäpuoli on likainen.	Hienojakoisia hiukkasia on imeytynyt pölynkeräyslokeron sisäisivulle pölypussin läpi.	Puhdista pölynkeräyslokeron sisäpuoli.
		Pölypussi on rikki.	Tarkista pölypussi. Vaihda se.
14	Pölyä vuotaa puhdistuksen aikana.	Pölynpoistoaukko on tukossa vierasesineistä.	Irrota pölysäiliö ja poista vierasesineet poistoaukosta.

Nro	Toimintahäiriö	Mahdollisia syitä	Ratkaisut
15	Moppaustyynylevy ei pyöri.	Moppaustyynylevy on tukossa vierasesineistä.	Poista vierasesineet.
		Moppaustyynylevyä ei ole asennettu oikein.	Asenna moppaustyynylevy oikein. Kun kuulet naksahduksen, osa on asennettu oikein.
16	DEEBOT ei reagoi aseman ohjeisiin.	DEEBOT ei ole asemassa.	Varmista, että DEEBOT on asemassa.
17	Vetävät pyörät eivät pyöri.	Vetävät pyörät eivät pyöri vierasesineiden vuoksi.	Kierrä ja paina vetäviä pyöriä ja tarkista, onko niihin kietoutunut tai juuttunut jokin vierasesine. Poista mahdolliset vierasesineet. Jos ongelma jatkuu, ota yhteys asiakaspalveluun.
18	Kun puhdistusallas on täynnä vettä eikä sitä voi poistaa, ääni ilmoittaa, että puhdistusallas on täynnä.	Likaisen veden säiliötä ei ole asennettu oikein.	Varmista likaisen veden säiliön asennus napauttamalla sitä.
		Likaisen veden säiliön tiivistystulppia ei ole asennettu oikein.	Varmista, että tiivistystulpat on asennettu oikein.
		Asema ei poista vettä normaalisti.	Painamalla  -painiketta pitkään voit tarkistaa, poistaako asema veden oikein. Jos veden poistaminen onnistuu, kuivaa puhdistusaltaan veden ylivuotoanturi. Jos asema ei poista vettä, tarkista, että likaisen veden säiliön ja aseman välillä ei ole vierasesineitä ja puhdista alue.
		Vierasesine tukkii puhdistusaltaan imuaukon.	Varmista, ettei puhdistusaltaan imuaukossa ole vierasesineitä.
		Äänikehote kuuluu edelleen, vaikka olet kokeillut edellä mainittuja toimia.	Irrota asema ja liitä se uudelleen. Jos ongelma jatkuu, ota yhteys asiakaspalveluun.

Nro	Toimintahäiriö	Mahdollisia syitä	Ratkaisut
19	Pölynimuri ei käynnisty.	Ei virtaa.	Lataa akku.
		Automaattinen ylikuumentumissuojaus.	Anna jäähtyä ja käynnistä uudelleen.
		Laitteessa on tukos (putkessa, imuaukossa tai muussa osassa).	Tarkista ja poista tukokset.
20	Pölynimurin imuteho on heikko.	Pölysäiliö ja suodattimet ovat täynnä.	Puhdista pölysäiliö ja suodattimet.
		Laitteessa on tukos (putkessa, imuaukossa tai muussa osassa).	Poista tukokset.
		Harjan telaan on kietoutunut hiuksia tai kuituja.	Puhdista harjan tela.
21	Pölynimurin akku ei lataudu.	Sovitin ei ole oikein paikallaan.	Liitä sovitin paikalleen oikein.
		Pölynimuri ei ole kunnolla paikallaan telakointiasemassa.	Nosta imuria ja aseta se takaisin telakointiasemaan.
22	Pölynimurin moottorista kuuluu outoja ääniä.	Laitteessa on tukos (putkessa, imuaukossa tai muussa osassa).	Poista tukokset.
23	Pölynimurin toimintahäiriön merkkivalo palaa.	Imurissa on vikaa.	Ota yhteys asiakaspalveluun.

## TEKNISET TIEDOT

DEEBOT	
Malli	DDX14
Nimellistulojännite	20 V === 2 A.
Latausaika	noin 4,5 h
Aseman malli	CH2367
Nimellistulojännite	220–240 V ~ 50–60 Hz
DEEBOT-laitteen nimellisteho	20 V === 2 A.
Pölynimurin nimellisteho	18V === 1A.
Nimellistulovirta (lataus)	0,5A
Teho (tyhjennys)	1000 W
Teho (kuumavesipesumoppi)	1650W
RIKKAIMURI	
Malli	FM2320
Nimellistulojännite	18V === 1A.
Pölysäiliön koko	0,3 l
Latausaika	4–5 h
Enimmäiskäyttöaika yhdellä latauksella	n. 60 min

Langattoman moduulin nimellisteho on alle 100 mW.

**Huomautus:** Tekniset tiedot ja rakenteen tekniset tiedot voivat muuttua tuotteen jatkuvan parantamisen vuoksi.

Tutustu muihin lisävarusteisiin osoitteessa <https://www.ecovacs.com/global>.

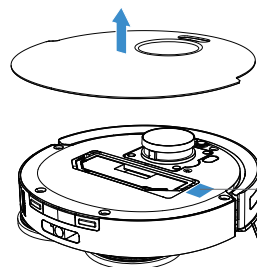

**Hae käyttöopas skannaamalla QR-koodi mobiililaitteen kameralla.**



## ÖNEMLİ GÜVENLİK TALİMATLARI

### ÖNEMLİ GÜVENLİK TALİMATLARI

Bir elektrikli Cihaz kullanırken, aşağıdakiler de dahil olmak üzere temel önlemlere mutlaka uyulmalıdır:

### **BU CİHAZI KULLANMADAN ÖNCE TÜM TALİMATLARI OKUYUN BU TALİMATLARI SAKLAYIN**

1. Bu Cihaz, Cihazın güvenli bir şekilde kullanımına ilişkin denetim sağlanıp söz konusu tehlikeleri anlamaları koşuluyla 8 yaş ve üzeri çocuklar ve fiziksel, duyuşsal veya zihinsel becerileri gelişmemiş ya da yeterli deneyim ve bilgiye sahip olmayan kişiler tarafından kullanılabilir. Çocuklar, Cihazla oynamamalıdır. Temizlik ve kullanıcı bakımı, gözetim olmaksızın çocuklar tarafından gerçekleştirilmemelidir.
2. Temizlenecek alanı boşaltın. Cihaza dolanabilecek güç kablolarını ve küçük nesnelere zeminden kaldırın. Halının saçaklarını halının altına sıkıştırın ve perde ve masa örtüleri gibi nesnelere yerden kaldırın.
3. Bir basamak veya merdiven nedeniyle temizlik

alanında düşme olursa Cihazın basamağı düşmeden tespit edebilmesini sağlamak için cihazı çalıştırmamız gerekir. Ünitenin düşmesini önlemek için kenara fiziksel bir bariyer yerleştirmek gerekebilir. Fiziksel bariyerin takılma tehlikesi oluşturmadığından emin olun.

4. Yalnızca bu kılavuzda açıklanan şekilde kullanın. Yalnızca üretici tarafından önerilen veya satılan ek parçaları kullanın.
5. Lütfen güç kaynağı voltajınızın Yanaşma istasyonunda işaretli güç voltajıyla eşleştiğinden emin olun.
6. **YALNIZCA İÇ MEKAN** ev kullanımı içindir. Cihazı dış mekanda, ticari veya endüstriyel ortamlarda kullanmayın.
7. Toz haznesi ve/veya filtreler olmadan kullanmayın.
8. Cihazı, yanan mumlar veya hassas nesnelere bulunduğu bir alanda çalıştırmayın.
9. Saçlarınızı, bol giysilerinizi, parmaklarınızı ve vücudunuzun tüm kısımlarını açıklıklardan ve hareketli parçalardan uzak tutun.
10. Cihazı bir bebek veya çocuğun uyuduğu bir odada çalıştırmayın.

11. Cihazı ıslak yüzeylerde veya durgun su bulunan yüzeylerde kullanmayın.
12. Cihazın taşlar, büyük kağıt parçaları veya Cihazı tıkayabilecek herhangi bir nesne gibi büyük objeleri çekmesine izin vermeyin.
13. Cihazı benzin, yazıcı veya fotokopi toneri gibi yanıcı veya tutuşabilir maddeleri çekmek için veya bu maddelerin bulunabileceği alanlarda kullanmayın.
14. Cihazı sigara, kibrit, sıcak kül gibi yanan veya üzerinden duman tüten ya da yangına neden olabilecek herhangi bir şeyi çekmek için kullanmayın.
15. Emme girişine herhangi bir nesne koymayın. Emme girişi tıkalıysa ürünü kullanmayın. Emme girişini tozdan, tüylerden, saçlardan veya hava akışını azaltabilecek herhangi bir şeyden uzak tutun.
16. Güç kablosu, hasar görmesi halinde tehlikeyi önlemek için üretici veya servis sorumlusu tarafından değiştirilmelidir.
17. CH2367 için uygun lityum pil tipi; maksimum 8 hücreli, DC 14,4 V maksimum nominal gerilimli ve 5800 mAh anma kapasitelidir. Cihaz bertaraf edilmeden önce pil çıkarılmalı

- ve yerel yasalara ve yönetmeliklere uygun olarak atılmalıdır.
18. Cihazı temizlemeden veya bakımını yapmadan önce güç düğmesini KAPALI konuma getirin.
19. Lütfen kullanılmış pilleri yerel yasalara ve yönetmeliklere uygun olarak bertaraf edin.
20. Ciddi şekilde hasar görmüş olsa bile Cihazı yakmayın. Piller yangında patlayabilir.
21. Cihaz, bu Kullanım Kılavuzundaki talimatlara uygun olarak kullanılmalıdır. Ecovacs Home Service Robotics, yanlış kullanımdan kaynaklanan herhangi bir hasar veya yaralanmadan sorumlu tutulamaz.
22. Robotta yalnızca kalifiye kişiler tarafından değiştirilebilecek piller bulunur. Robotun pilini değiştirmek için lütfen Müşteri Hizmetleri ile iletişim kurun.
23. Lütfen güç kaynağı geriliminin OMNI Station'da işaretli güç gerilimiyle eşleştiğinden emin olun.
24. Yalnızca üretici tarafından Cihazla birlikte verilen orijinal şarj edilebilir pili ve OMNI Station'ı kullanın. Şarj edilemeyen pillerin kullanımı yasaktır.
25. Güç kablosuna zarar vermemeye dikkat







- edin. Cihazı veya OMNI Station'ı güç kablosundan çekmeyin veya taşımayın, güç kablosunu tutacak olarak kullanmayın, güç kablosu üzerine kapı kapatmayın veya güç kablosunu keskin kenarların veya köşelerin etrafından çekmeyin. Cihazı güç kablosunun üzerinde çalıştırmayın. Güç kablosunu sıcak yüzeylerden uzak tutun.
26. Hasarlıysa OMNI Station'ı kullanmayın. Güç kaynağı onarılmamalı ve hasarlı veya arızalı olması durumunda kullanılmamalıdır.
27. Hasarlı bir güç kablosu veya priz ile kullanmayın. Düzgün çalışmaması, düşmesi, hasar görmesi, dışarıda bırakılması veya suyla temas etmesi halinde Cihazı veya OMNI Station'ı kullanmayın. Tehlikeyi önlemek için üretici veya servis sorumlusu tarafından onarılmalıdır.
28. OMNI Station'ı temizlemeden veya bakımını yapmadan önce fişin prizden çıkarılması gerekir.
29. Cihazı OMNI Station'dan çıkarın ve Cihazın bertarafı için pili çıkarmadan önce Cihazın güç düğmesini KAPALI konuma getirin.

30. OMNI Station uzun süre kullanılmıyacaksa lütfen fişini çekin.
31. Robot uzun bir süre kullanılmıyacaksa depolama için robotu KAPALI konuma alın ve OMNI Station'ı prizden çekin.
32. UYARI - Yalnızca temiz depoya temiz su ekleyin.
- 33. UYARI:** Pili şarj etmek amacıyla sadece Cihazla birlikte verilen CH2367 çıkarılabilir besleme ünitesini kullanın.

Radyo frekansına maruz kalma gereksinimlerini karşılamak için aygıt çalışırken bu aygıtla kişiler arasında 20 cm veya daha fazla bir mesafe olmalıdır. Uyumluluğu sağlamak adına bu mesafeden daha yakında kullanım yapılması önerilmez. Bu verici için kullanılan anten, başka bir anten veya verici ile birlikte yerleştirilmemelidir.

### **Aygıt Güncellemesi**

Bazı aygıtlar genellikle iki ayda bir güncellenmekle birlikte her zaman bu kadar kesin olmayabilir. Özellikle üç yıldan uzun süre önce satışa sunulan bazı aygıtlar, yalnızca kritik bir güvenlik açığı bulunup düzeltilirse güncellenir.

	Dikkat: sıcak yüzey
	Kısa devre korumalı güvenlik yalıtım transformatörü
	Anahtar modu güç kaynağı
	Yalnızca iç mekanda kullanım içindir
	Doğrudan akım
	Alternatif akım
	Bu ürün, yürürlükteki AT Direktiflerine uygundur.
	Şarj etmeden önce talimatları okuyun.
	Şarj bağlantı noktasının polaritesi
	Zaman gecikmeli minyatür sigorta bağlantısı

Uzaktan gözetim, yalnızca meşru müdafaa ve tek kontrol amacıyla, halka açık olmayan, özel mülk kapsamındaki yerlerin kullanımına yöneliktir. Lütfen kullanım durumunda yerel veri korumaya ilişkin yasal yükümlülüklerle dikkat edin. Halka açık yerlerde, özellikle gizli niyetle ve/veya işveren tarafından haklı nedenler olmaksızın gözetim yapılmamalıdır. Haklı nedenlere dayalı olmayan kullanım, yalnızca kullanıcının riski ve sorumluluğudur.

## Avrupa Birliđi Uyum Beyanı Atık Elektrikli ve Elektronik Ekipman Kullanıcıları için Bertaraf Dair Bilgiler



Ürün veya ambalajı üzerindeki bu sembol, kullanılmış elektrikli ve elektronik ürünlerin tasnif edilmemiş kentsel atıklarla karıştırılmaması gerektiğini gösterir. Doğru işlem için atık ekipmanınızı belirlenen toplama noktalarına iade etmek üzere düzenleme yaparak bertaraf etmek sizin sorumluluğunuzdadır. Bu ürünün doğru bir şekilde bertaraf edilmesi, değerli kaynakların korunmasına yardımcı olur ve uygunsuz atık işleme nedeniyle insan sağlığı ve çevre üzerinde oluşabilecek olumsuz etkileri önler. Kullanılmış aygıtınızı iade etmek için lütfen iade ve toplama sistemlerini kullanın veya ücretsiz olarak ürünü satın aldığınız bayiye iletişime geçin. Size en yakın toplama noktası hakkında daha fazla bilgi için yerel yetkilinizle iletişime geçebilirsiniz. Ulusal mevzuatınız uyarınca bu atığın yanlış şekilde bertaraf edilmesi nedeniyle cezalar söz konusu olabilir.

## Kullanılmış Pillerin Bertaraf Edilmesine Yönelik Kullanıcı Bilgileri



Bu sembol, pil ve akümülatörlerin kullanım ömrü sonunda tasnif edilmemiş kentsel atıklarla karıştırılmaması gerektiği anlamına gelir. Bu hususa riayet etmeniz, pillerin ve akümülatörlerin çevre ve insan sağlığı üzerindeki etkisini en aza indirmeye yönelik çabaların önemli bir parçasıdır. Doğru geri dönüşüm uygulaması için bu ürünü ya da içindeki pilleri veya akümülatörleri tedarikçinize veya belirlenmiş bir toplama noktasına ücretsiz olarak iade edebilirsiniz. Bu ürünün doğru bir şekilde bertaraf edilmesi, değerli kaynakların korunmasına yardımcı olur ve uygunsuz atık işleme nedeniyle insan sağlığı ve çevre üzerinde oluşabilecek olumsuz etkileri önler. Ulusal mevzuatınız uyarınca bu atığın yanlış şekilde bertaraf edilmesi nedeniyle cezalar söz konusu olabilir. Kullanılmış piller ve akümülatörler için ayrı toplama sistemleri mevcuttur. Lütfen pilleri ve akümülatörleri yerel atık toplama/geri dönüşüm merkezinde doğru şekilde bertaraf edin.

## **Belirli tehlikeli maddelerin kullanımının kısıtlanmasına ilişkin (RoHS) Direktifi**

Ecovacs Home Service Robotics Co., Ltd. işbu belgeyle parçaları (kablolar, teller vb.) dahil olmak üzere tüm ürünün, 2011/65/EU sayılı RoHS Direktifi ve (EU) 2015/863 sayılı, elektrikli ve elektronik ekipmanlarda belirli tehlikeli maddelerin kullanımının kısıtlanmasına ilişkin tadil edilmiş Komisyon Yetkili Direktifine ("Tadil Edilmiş RoHS" veya "RoHS 2.0") uygun olduğunu beyan eder.

## **Telsiz Ekipmanları Direktifi**

Ecovacs Home Service Robotics Co., Ltd. işbu belgeyle bu bölümde listelenen ürünün 2014/53/EU sayılı Telsiz Ekipmanları Direktifinin temel gerekliliklerine ve ilgili diğer hükümlerine uygun olduğunu beyan eder.

## **Avrupa Yetkili Temsilcisi:**



ECOVACS Europe GmbH  
Holzstrasse 2 | D-40221 Düsseldorf | Almanya

Ecovacs Home Service Robotics Co., Ltd. işbu belgeyle ürünün 2011/65/EU sayılı RoHS Direktifi, (EU) 2015/863 sayılı tadil edilmiş Komisyon Yetkili Direktifi ve 2014/53/EU sayılı Telsiz Ekipmanları Direktifinin temel gerekliliklerine ve ilgili diğer hükümlerine uygun olduğunu beyan eder. Uygunluk beyanına şu adresten ulaşabilirsiniz: <https://www.ecovacs.com/global/compliance>.

# Paket İeriđi

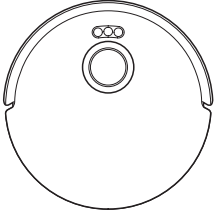

Robot

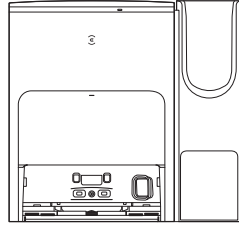

OMNI Station

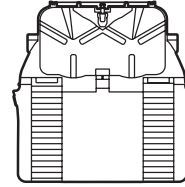

Taban

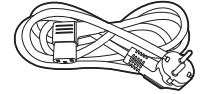

Gü KabloŖu

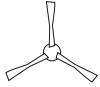

Yan Fira



Kullanım Kılavuzu

## El Tipi Elektrikli Süpürge

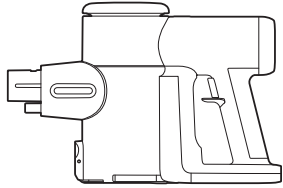

Ana Ünite

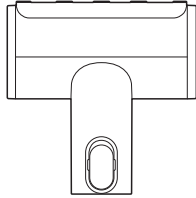

Mini Güçlü Fırça



Düz Fırça

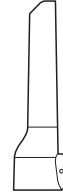

Dar Aralık  
Temizleme  
Aracı

## İsteğe Bağlı Bileşenler

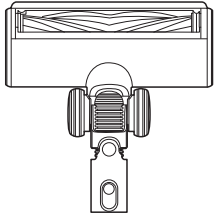

ZeroTangle Güçlü Fırça



Uzatma Hortumu



Tutucu

### Not:

\* ZeroTangle Güçlü Fırça, Uzatma Hortumu ve Tutucu isteğe bağlı bileşenlerdir. Satın almak için lütfen ECOVACS HOME Uygulamasını veya <http://www.ecovacs.com/global> adresini ziyaret edin.

\* Şekiller ve çizimler yalnızca bilgi amaçlı olup gerçek ürün görünümünden farklı olabilir. Ürün tasarımı ve teknik özellikleri önceden haber verilmeksizin değiştirilebilir.



# ÜRÜN ŞEMASI

## Robot

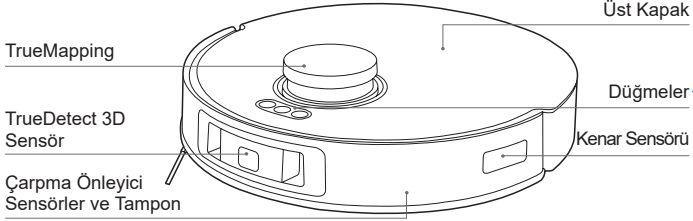

### Düğmeler

- Kısa basma: Çıkış/Istasyona Dönüş
- Kısa basma: Başlat/Duraklat/Devam Uzun basma: Güç açık/Güç kapalı
- Kısa basma: Leke Temizlemeyi Başlat/Bitir Uzun basma: Çocuk Kilidi

### SIFIRLA (RESET) düğmesi

**Varsayılan ayarları geri yükleme:** SIFIRLA (RESET) düğmesini 5 saniye basılı tutun. Sesli uyarıyı duyduktan sonra başlangıç müziği oynatılır ve robot, varsayılan ayarlara geri döner.

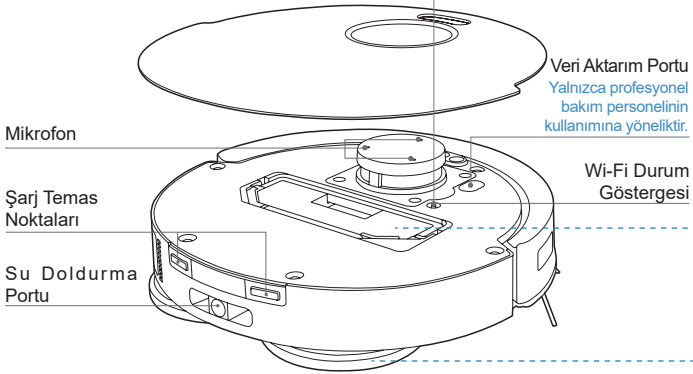

## Alttan Görünüm

### Düşme Önleyici Sensörler

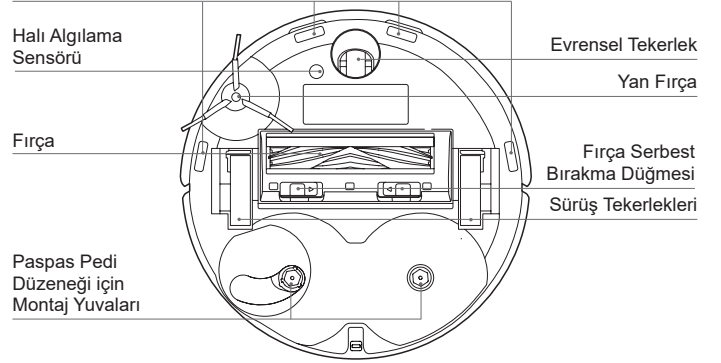

### Toz Haznesi

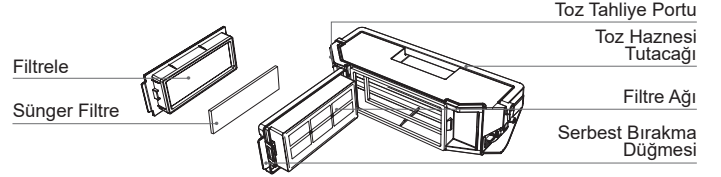

### Paspas Padi Düzeneği

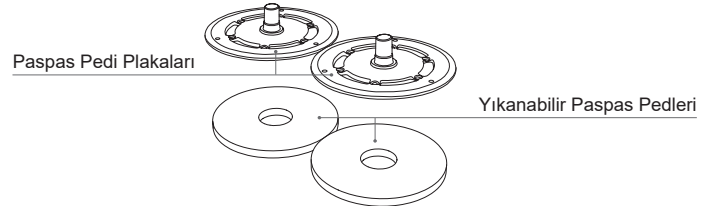

# OMNI Station

## Not:

\* DEEBOT şarj olmuyorsa lütfen Şarj Temas Noktalarını temiz ve kuru bir bezle silin.

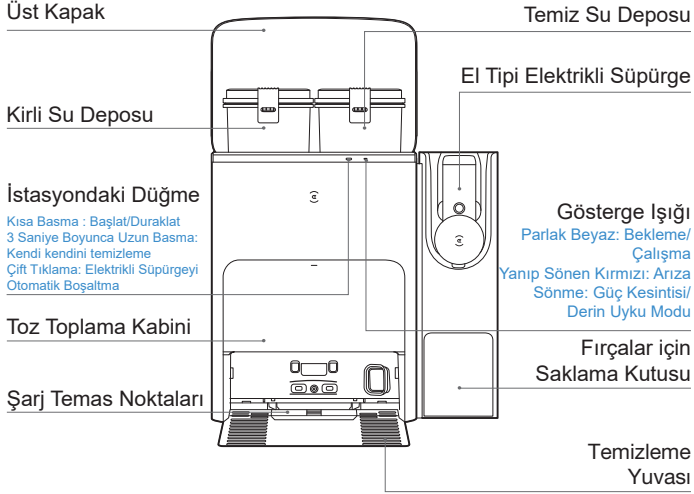

# İstasyon (Geri)

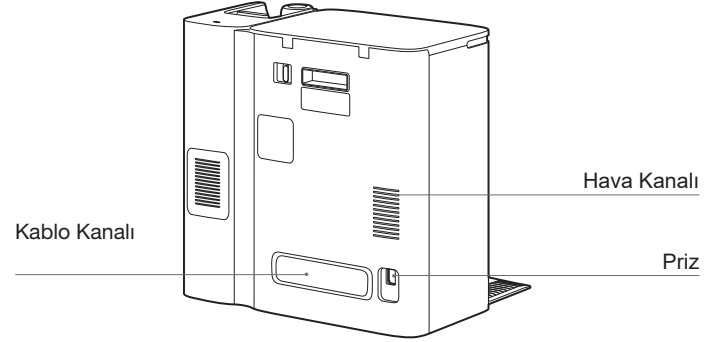

# Toz Torbası

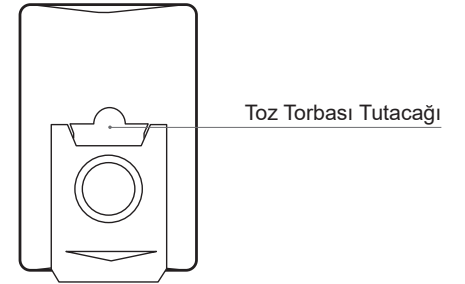

## El Tipi Elektrikli Süpürge

Pil Seviyesi

MAX (MAKS.) /  
Silent (Sessiz)  
Mod

HEPA Filtre

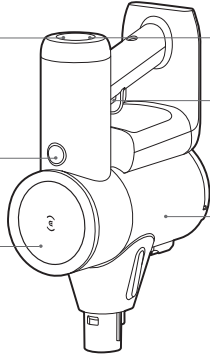

Arıza Gösterge  
Lambası

Güç Düğmesi

Toz Haznesi

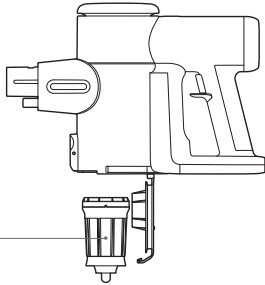

Gözenekli Filtre

## Mini Güçlü Fırça

Fırça Makarası

**Düz Fırça**

Serbest Bırakma  
Düğmesi

Uzatma Düğmesi

**Dar Aralık Temizleme Aracı**

Serbest Bırakma  
Düğmesi

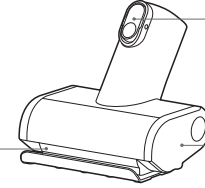

Serbest Bırakma  
Düğmesi

Makara Uç Kapağı

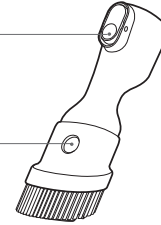

# ZeroTangle Güçlü Fırça

Serbest Bırakma Düğmesi

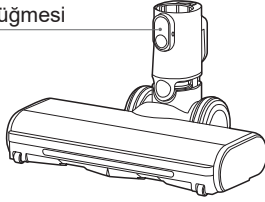

## Uzatma Hortumu

Serbest Bırakma Düğmesi

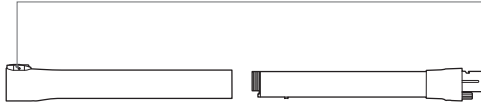

## Tutucu

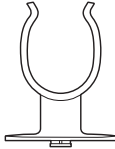

## SENSÖRLER

Ad	İşlevsel Açıklama
TrueMapping Mesafe Sensörü	Çevredeki nesnelere yansıyan lazer ışınlarının yayılmasını ve alınmasını içeren üçgenlere ayırma prensibi kullanılarak, DEEBOT ile yakındaki nesnelere arasındaki hassas mesafe ölçüm bilgileri algoritmalar aracılığıyla hesaplanabilir. DEEBOT belirli bir ortamda hareket ettiğinde, çevredeki nesnelere konumları DEEBOT'un çevresinin uzamsal haritasını oluşturacak şekilde belirlenir. Ölçüm aralığı 8 metredir.
Mikrofon	Diyaframı insan sesiyle hava yoluyla titreştirerek Ses Kaydı gerçekleştirebilir ve DEEBOT'tan atanan işi Ses Kontrolü ile tamamlamasını isteyebilir. 8 m etkin algılama mesafesi.
TrueDetect 3D Sensörü	TrueDetect 3D yapıllı ışık sensörü, nesneyi bir çizgi lazer ile tarayarak monoküler kamerayla görüntüler toplar ve nesnenin boyutunu belirlemek için görüntü algoritmaları aracılığıyla nesnenin üç boyutlu koordinatlarını oluşturur. Algılama mesafesi 0,35 m'dir.
Düşme Önleyici Sensör	DEEBOT'un alt kısmı ile zemin arasındaki mesafeyi alt kısımdaki Kızılötesi Sensör aracılığıyla tespit eden Kızılötesi Menzilleme özelliğiyle DEEBOT, önünde merdiven olduğunda veya belirlenen mesafe önceden ayarlanan mesafeyi aştığında düşme önleme işlevini devreye alarak ilerlemez. Tetikleme mesafesi 60 mm'dir.
Halı Algılama Sensörü	Ultrasonik eko sinyalinin farklı yüzeylerdeki enerji farkı, zemin malzemesini tanımlamak ve DEEBOT'un temizleme stratejisini otomatik olarak ayarlamasına yardımcı olmak için kullanılır. Tahrik frekansı 290 kHz.
Çarpma Önleyici Sensör	İletilen sinyal bir engel tarafından engellendiğinde, sinyal alıcısı sinyali alamaz. Bu prensiple DEEBOT, çarpışacağı engellerden kaçınır.
Kenar Sensörü	ToF mesafe ölçümüyle DEEBOT, kendisi ile sağ tarafındaki nesnelere arasındaki mesafeyi algılayabilir. Sağ tarafta bir duvar veya engel olduğunda, DEEBOT, atlanan noktaları veya çarpışmaları önlemek için kenar temizliği yapar.

## TEMİZLİK ÖNCESİ NOTLAR

Sandalye gibi mobilyaları doğru yerlere yerleştirerek temizlenecek alanı düzenli bir şekilde ayarlayın.

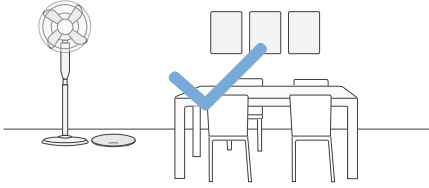

Ünitenin kenardan düşmesini önlemek için kenara fiziksel bir bariyer yerleştirmek gerekebilir.

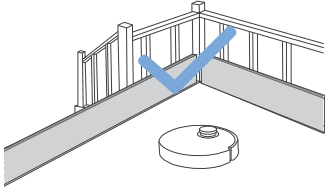

İlk kullanım sırasında DEEBOT'un evinizi tamamen keşfetmesine yardımcı olmak için her odanın kapısının açık olduğundan emin olun.

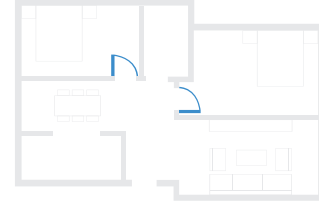

Temizlik verimliliğini artırmak için kablo, kıyafet ve terlik gibi nesnelere zeminden kaldırın.



Ürünü kenarları püsküllü bir halı üzerinde kullanmadan önce lütfen halı kenarlarını halının altına doğru katlayın.



Lütfen koridor gibi dar alanlarda durmayın ve TrueMapping Mesafe Sensörünü engellemediğinizden emin olun.

## EL TİPİ ELEKTRİKLİ SÜPÜRGE

İlk kullanımdan önce, lütfen cihazı ortam sıcaklığının 4°C (39,2°F) ile 40°C (104°F) arasında olduğu bir alanda 4-5 saat şarj edin.

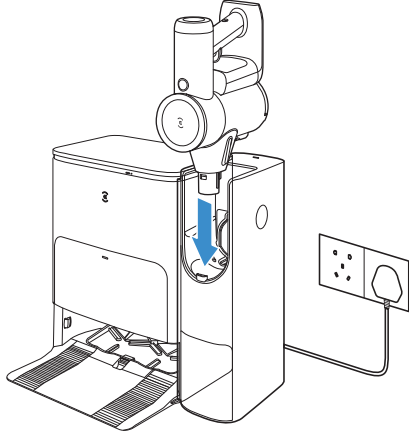

### Not:

- Cihazın uzun süre kullanılmaması durumunda, cihazı serin ve kuru bir yerde saklayın. Pilin her 3 ayda bir tamamen şarj edildiğinden emin olun.
- Cihazı güneş ışığına veya aşırı soğuğa maruz bırakmayın. Önerilen sıcaklık aralığı: 4°C (39,2°F)~40°C (104°F).

## HIZLI BAŞLANGIÇ

Kullanmadan önce lütfen tüm koruyucu malzemeleri çıkarın.

### Kurulum

Tık sesi doğru takıldığını gösterir.

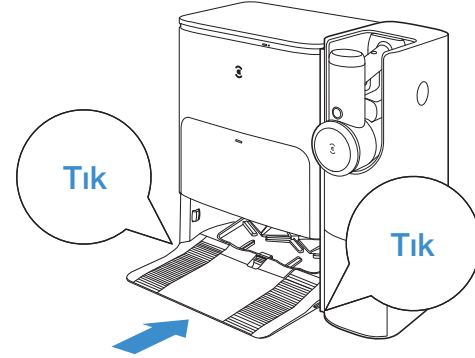
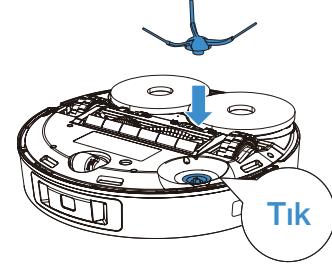

ZeroTangle Güçlü Fırçayı yerleřtirmek üzere tutucuyu takmak için saat yönünün tersine çevirin.

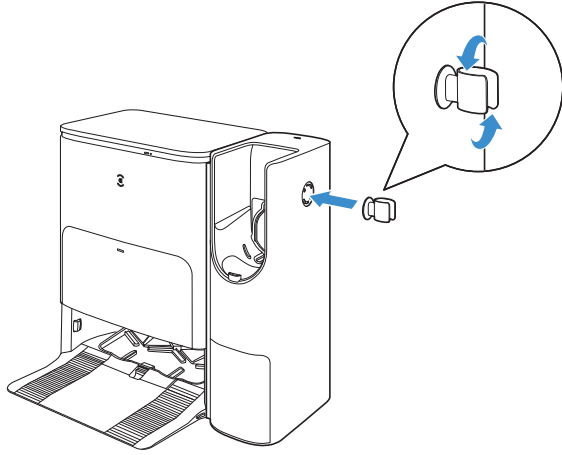

Bir aksesuar seçin ve kullanmadan önce cihaza takın.

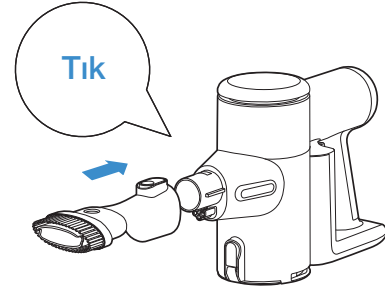

Çıkarmak için serbest bırakma düğmesine basın.

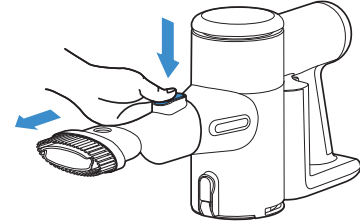

# ŞARJ

İstasyonu Monte Edin

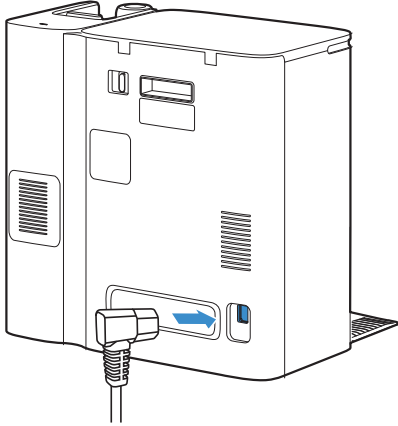

## İstasyonu Yerleştirin

İstasyonun etrafındaki alanda özellikle yansıtıcı yüzeylere sahip nesnelere bulundurmuyun.

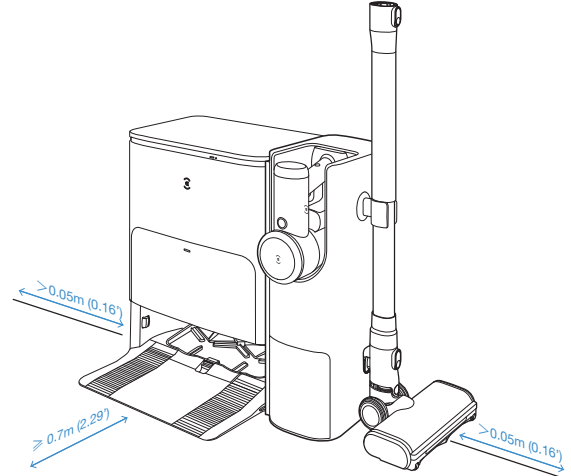

Not:

- İstasyonun yakınında ayna ve yansıtıcı süpürgelikler gibi yansıtıcı nesnelere varsa alttan 14 cm'lik bir alan örtülmelidir.
- İstasyonu doğrudan güneş ışığı altında bırakmayın.
- Robotun tüm işlevlerini deneyimleyebilmek için İstasyonu sert bir zemine yerleştirmeniz önerilir.
- İstasyonu güçlü Wi-Fi sinyali alan bir konuma yerleştirin.



## Temiz Su Deposuna su ekleyin

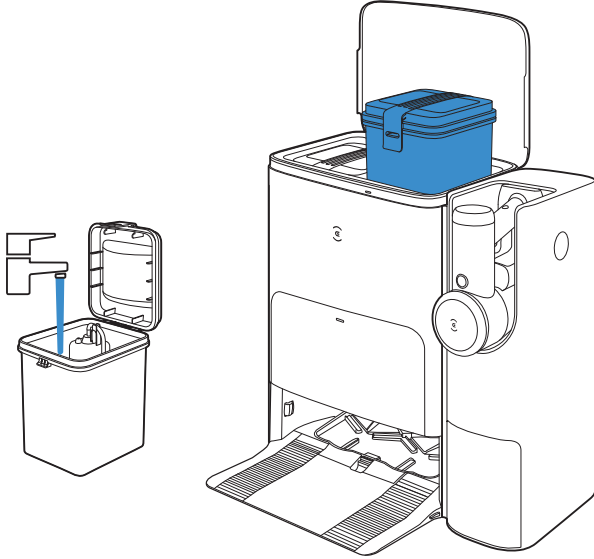

Not: ECOVACS DEEBOT Temizleme Solüsyonunun (ayrı olarak satılır) kullanılması önerilir. Başka bir temizleme solüsyonunun kullanılması DEEBOT'un kaymasına, su deposunun tıkanmasına ve diğer sorunlara neden olabilir.

## ECOVACS HOME UYGULAMASINI İNDİRİN

Mevcut tüm özelliklerden faydalanmak için DEEBOT'unuzu ECOVACS HOME Uygulaması ile kontrol etmeniz önerilir.

1. Uygulamayı indirmek için Üst Kapağın altındaki QR Kodunu tarayın.

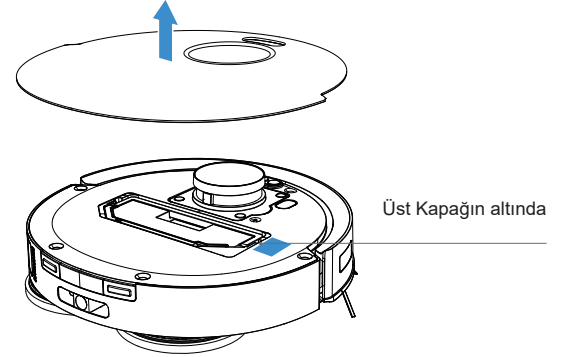

2. Uygulamayı indirmek için ECOVACS HOME olarak aratın.



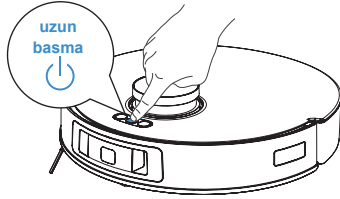

## DEEBOT'u Açın

⏻ düğmesine 3 saniye boyunca basılı tutun, DEEBOT'un açıldığını belirten başlangıç müziğinin oynatılmasını bekleyin.



## DEEBOT'U UYGULAMA İLE BAĞLAYIN

### 1. Bluetooth ile:

DEEBOT'u ve cep telefonunun Bluetooth özelliğini açın. Uygulamanın cep telefonundan Bluetooth izni almasına izin verin. DEEBOT'taki QR kodunu taramak için  öğesine dokunun veya yakındaki DEEBOT'u bulmak için Uygulamada  öğesine dokunun.

### 2. Wi-Fi ile:

DEEBOT'u Uygulama sayfasındaki komutlara göre başka yöntemlerle de Uygulamaya bağlamayı tercih edebilirsiniz.

**Not:** Lütfen uygun bağlantı yöntemini seçin.

#### Wi-Fi Ağ Gereksinimleri:

- 2,4 GHz veya 2,4/5 GHz karma ağ kullanmaktasınız.
- Yönlendiriciniz 802.11 b/g/n ve IPv4 protokolünü desteklemektedir.
- VPN (Sanal Özel Ağ) veya Proxy Sunucusu kullanmayın.
- Gizli bir ağ kullanmayın.
- WPA ve WPA2; TKIP, PSK, AES/CCMP şifreleme kullanmaktadır.
- WEP EAP (Kurumsal Kimlik Doğrulama Protokolü) desteklenmez.
- Kuzey Amerika'da 1-11 numaralı Wi-Fi kanallarını, Kuzey Amerika dışında ise 1-13 numaralı kanalları kullanın (yerel düzenleyici kuruluşa başvurun).
- Ağ genişletici/tekrarlayıcı kullanıyorsanız ağ adı (SSID) ve parola birincil ağınızla aynıdır.
- Lütfen yönlendiricinizde WPA2'yi etkinleştirin.

#### Wi-Fi Gösterge Işığı

	Beyaz ışık yavaş yanıp sönüyor	Bağlanıyor
	Beyaz ışık hızlı yanıp sönüyor	Wi-Fi bağlantısı kesildi
	Sabit Beyaz ışık	Wi-Fi'ya bağlandı

Uzaktan başlatma, sesli etkileşim, 2D/3D harita görüntüleme ve kontrol ayarları ile kişiselleştirilmiş temizlik (farklı ürünlere bağlı olarak) gibi akıllı işlevlerin kullanılabilmesi için kullanıcıların sürekli olarak güncellenen ECOVACS HOME uygulamasını indirmesi ve kullanması gerektiğini lütfen unutmayın. Bazı temel ve gerekli bilgilerinizi işleyebilmemiz ve ürünü çalıştırmanızı sağlayabilmemiz

için Gizlilik Politikamızı ve Kullanıcı Sözleşmemizi kabul etmeniz gerekir. Gizlilik Politikamızı ve Kullanıcı Sözleşmemizi kabul etmediğiniz takdirde yukarıda bahsedilen akıllı işlevlerin bazıları ECOVACS HOME Uygulaması ile gerçekleştirilemez. Ancak manuel çalıştırma için bu ürünün temel işlevlerini kullanmaya devam edebilirsiniz.

## DEEBOT'u Şarj Edin

 düğmesine kısa basarak DEEBOT'u geri çağırın ve şarj işlemi için İstasyona girmesini sağlayın.

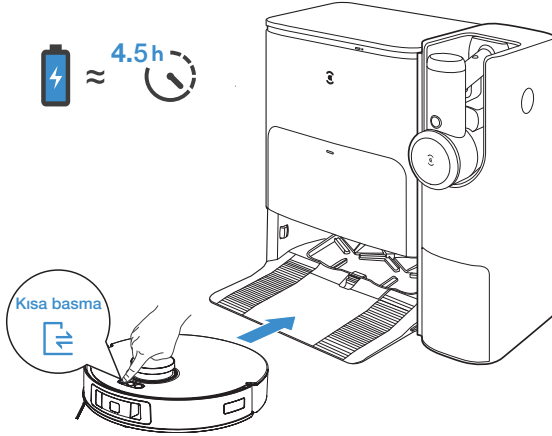

**Not:** DEEBOT İstasyona girdikten sonra yaklaşık 5 saniye bekleyin, ardından "Pairing Successful" (Eşleştirme Başarılı) sesli uyarısını duyarsınız.

## DEEBOT'U ÇALIŞTIRMA

DEEBOT, ilk temizlik sırasında bir harita oluşturacaktır. İlk kez harita oluştururken bazı küçük sorunları ortadan kaldırmak için lütfen DEEBOT'u takip edin.

Örneğin, DEEBOT mobilyaların altına sıkışabilir. Lütfen aşağıdaki çözümlere bakın:

1. Mümkünse alçak koltukları kaldırın;
2. Mobilyaların alt kısmını kapatın;
3. Uygulama aracılığıyla Sanal Sınır ayarlayın.

Başlatmak için  düğmesine kısa basın. İlk temizlik için lütfen DEEBOT'un tamamen şarj edildiğinden emin olun.

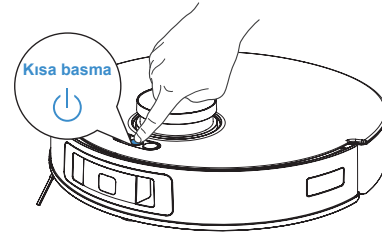



**Not:** DEEBOT çalışmadığında AÇIK konumda tutulması ve şarj edilmesi önerilir.

### Not:



1. Yıkanebilir paspas pedlerini sık sık çıkarmayın.
2. Paspas Pedi Plakalarını bir bez veya başka bir nesneyle kazımayın.
3. ECOVACS HOME Uygulaması, paspasların değiştirilmesi gerektiğine dair bir bildirim gönderdiğinde lütfen bunları zamanında değiştirin. ECOVACS HOME Uygulamasında veya <https://www.ecovacs.com/global> adresinde daha fazla aksesuar keşfedebilirsiniz.

## İstasyon

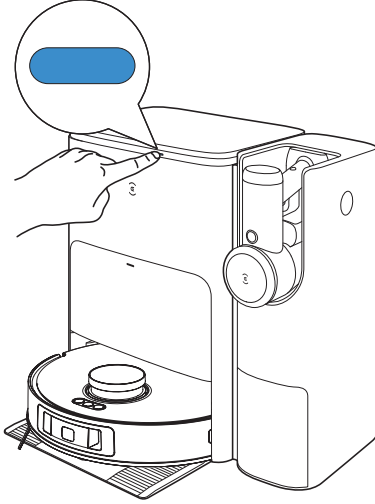
Başlatmak/duraklatmak için  düğmesine kısa basın. İstasyonun kendi kendine temizlenmesi için  düğmesine uzun basın. Elektrikli Süpürgeyi Otomatik Boşaltma işlemini başlatmak için  düğmesine çift tıklayın.



## El Tipi Elektrikli Süpürgeyi Çalıştırma

1. Çekmeyi etkinleştirmek için  düğmesine basın. Cihazı kapatmak için tekrar basın. Elektrikli Süpürge çalışır durumdayken cihazı kapatmak için  düğmesine 10 saniye basılı tutun.

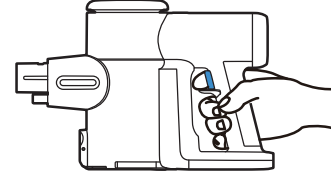

2. Cihaz varsayılan olarak MAX (MAKS.) modda başlar. MAX (MAKS.) ve Silent (Sessiz) modları arasında geçiş yapmak için  düğmesine basın.

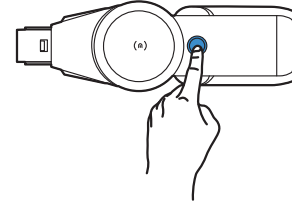

### Not:

- Toz Haznesini Otomatik Boşaltma özelliği desteklenir.
- Silent (Sessiz) moddayken çalışma süresi yaklaşık 60 dakikadır. Max (Maks.) güç kullanıldığında çalışma süresi yaklaşık 15 dakikadır.
- Tam şarj yaklaşık 4-5 saat sürer.
- Elektrikli süpürgeyi İstasyona yerleştirin. İstasyon şarja başlar ve aynı anda Otomatik Boşaltma etkinleştirilir.

## DÜZENLİ BAKIM

DEEBOT'un en yüksek performansta çalışmasını sağlamak için bakım görevlerini gerçekleştirin ve parçaları aşağıdaki sıklıklarda değiştirin:

Robot Parçası	Bakım Sıklığı	Değiştirme Sıklığı
Yıkınabilir Paspas Pedi	/	Her 1-2 ayda bir
Yan Fırça	2 haftada bir	Her 3-6 ayda bir
Hareketli Kauçuk Fırça	Haftada bir	Her 6-12 ayda bir
Filtrele	Haftada bir	Her 3-6 ayda bir
TrueDetect 3D Sensörü Evrensel Tekerlek Düşme Önleyici Sensörler Tampon Şarj Temas Noktaları TrueMapping	Yaklaşık 1 ay	/
Temiz Su Deposu	3 ayda bir	/
Kirli Su Deposu	Ayda bir	/
Toz Toplama Kabini	Haftada bir	/
İstasyon	Haftada bir	/
Gözenekli Filtre	6 ayda bir	/
HEPA Filtre	6 ayda bir	24 ayda bir

DEEBOT üzerinde temizlik ve bakım görevleri gerçekleştirmeden önce robotu KAPALI konuma getirin ve İstasyonun fişini çekin.

**Not:** ECOVACS çeşitli yedek parça ve bağlantı elemanları üretir. Yedek parçalar hakkında daha fazla bilgi için lütfen Müşteri Hizmetleri ile iletişime geçin.

## TOZ HAZNESİNİN VE FİLTRENİN BAKIMI

1

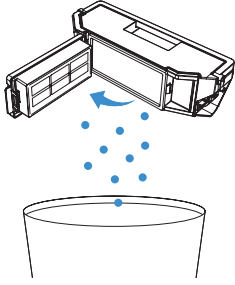

2

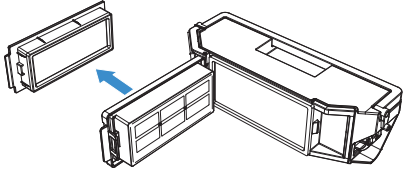

3

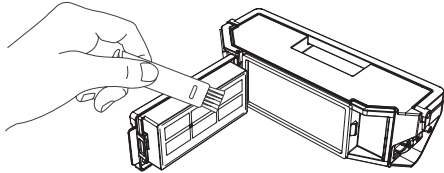

**Not:** Bakım aletleri dahil değildir. Lütfen evde kendi fırmanız veya benzer araçlarla temizleyin.

4

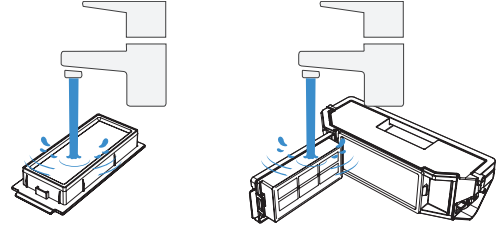

**Not:**

- Lütfen filtreyi yukarıda gösterildiği gibi suyla durulayın.
- Filtreyi temizlemek için parmak veya fırça kullanmayın.

5

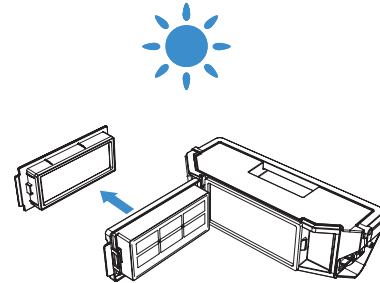

**Not:** Kullanmadan önce filtreyi tamamen kurulayın.

ECOVACS HOME Uygulamasında veya <https://www.ecovacs.com/global> adresinde daha fazla aksesuar keşfedebilirsiniz.

# HAREKETLİ KAUÇUK FIRÇA VE YAN FIRÇANIN BAKIMI

## 1 Hareketli Kauçuk Fırça

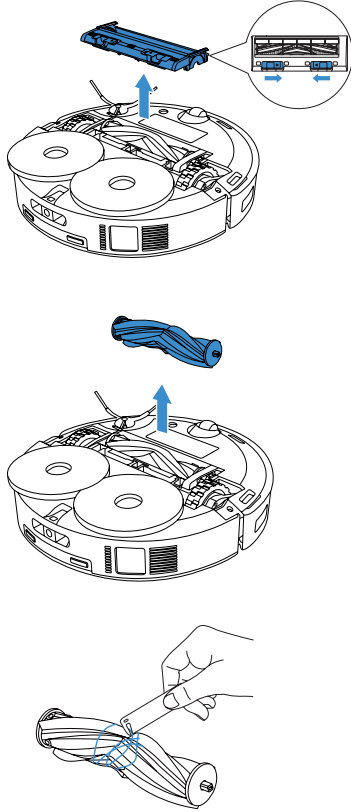

## 2 Yan Fırça

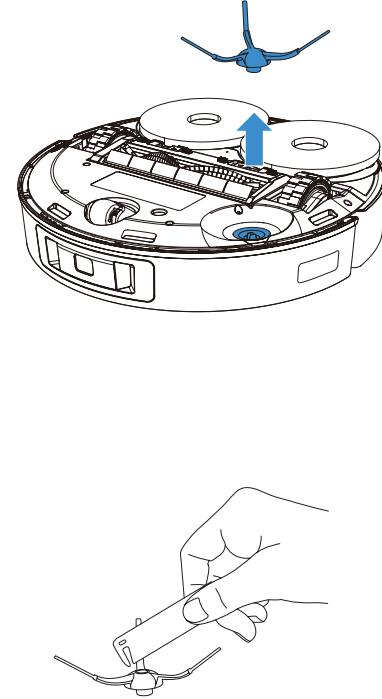

**Not:** Bakım aletleri dahil değildir. Lütfen evde kendi fırmanız veya benzer araçlarla temizleyin.

## DIĐER BİLEŐENLERİN BAKIMI

**Not:** Bileőenleri temiz ve kuru bir bezle silin. Temizlik spreyleri veya deterjanları kullanmaktan kaının.

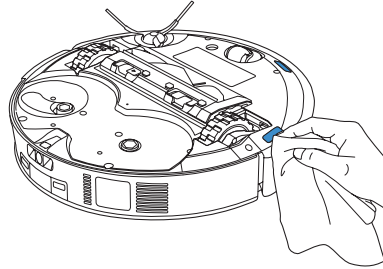
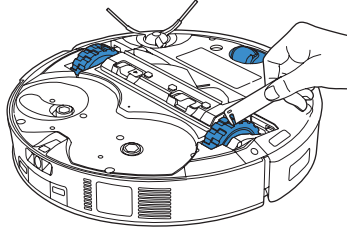
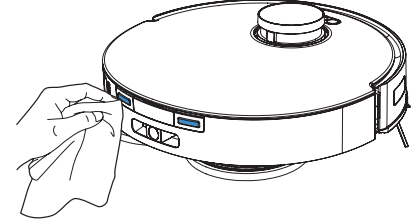
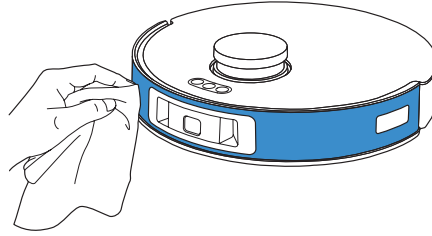
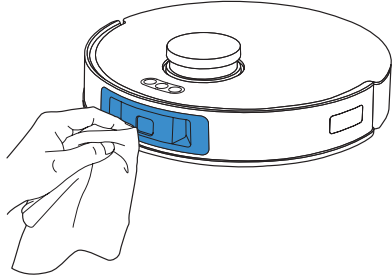

**Not:** Bakım aletleri dahil deđildir. Ltfen evde kendi firanız veya benzer aralarla temizleyin.



# İSTASYONUN BAKIMI

## Not:

- DEEBOT çalışırken lütfen kendi kendini temizleme özelliğini etkinleştirmeyin.
- Temizleme Yuvasında kirli su kalmışsa uzun süre basıldıktan sonra İstasyon ilk olarak suyu boşaltır. Kendi kendini temizlemeyi başlatmak için lütfen  düğmesine uzun basın.

**1** DEEBOT'u İstasyondan çıkmaya yönlendirmek için  düğmesine uzun basın

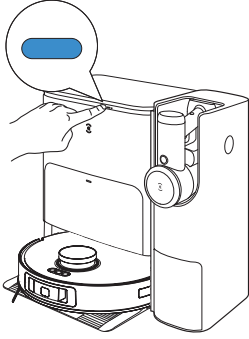

**2** Temizleme Yuvasını temizleyin

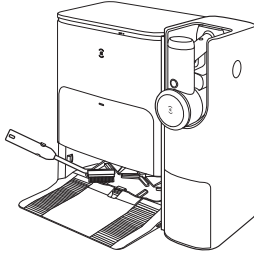

**Not:** Bakım aletleri dahil değildir. Lütfen evde kendi fırmanız veya benzer araçlarla temizleyin.

**3** İstasyon, Temizleme Yuvasındaki suyu otomatik olarak boşaltacaktır

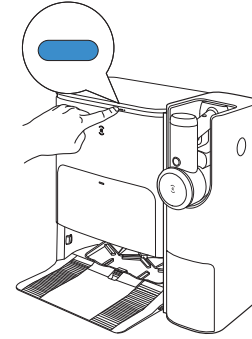

**4** Kirli Su Deposunu boşaltın

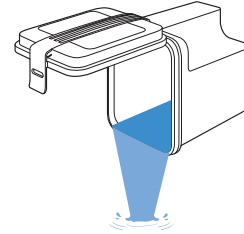

## TEMİZLEME YUVASININ BAKIMI

### 1 Çıkarılabilir Tepsiyi ve Taban Filtresini yıkamak için alın

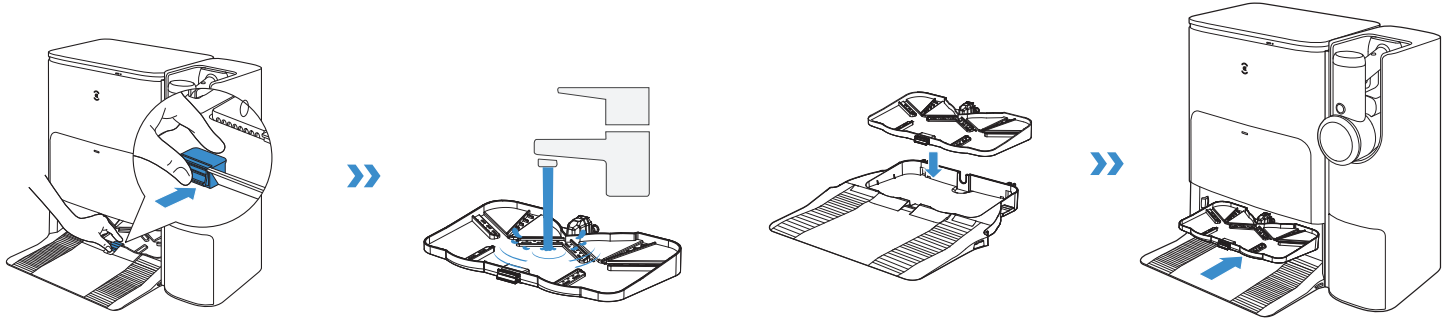

### 2 Takma

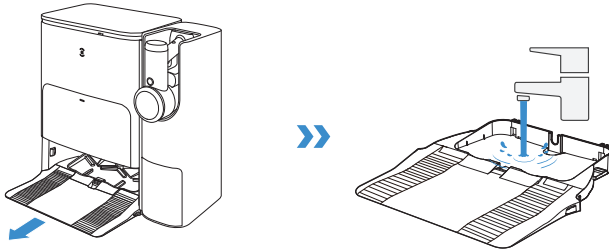

**Not:** Arızayı önlemek için lütfen Temizleme Yuvasını doğru şekilde takın.

## TOZ TORBASININ BAKIMI

### 1 Toz Torbasını atın

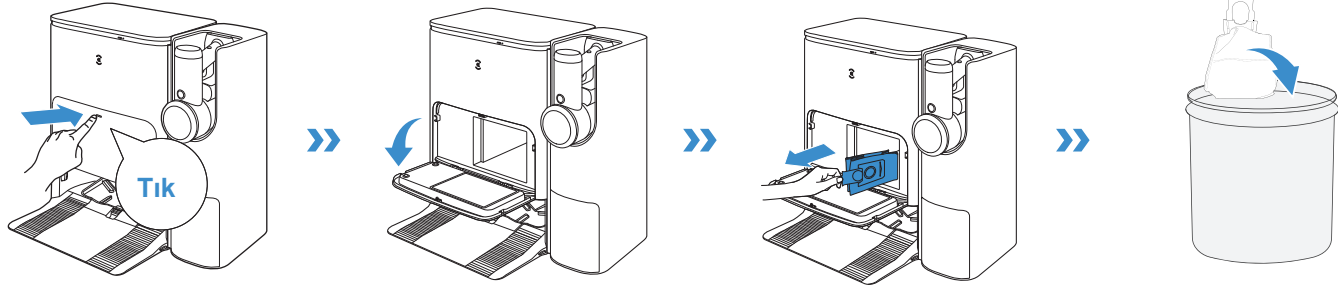

Toz Torbasını kaldırmak için Tutacağı tutun; bu, toz sızıntısını etkili bir şekilde önleyebilir.

### 2 Toz Toplama Kabinini Kuru bir Bezle Temizleyin ve Yeni bir Toz Torbası Takın

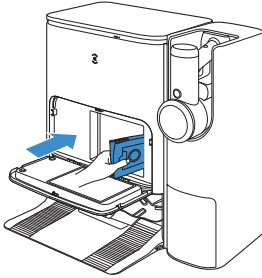

### 3 Toz Toplama Kabinini kapatın

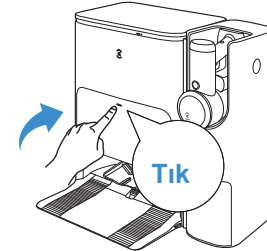

**Not:** Lütfen yeni Toz Torbasını açın.

## DEPOLAMA

Depolamadan önce lütfen DEEBOT'u tamamen şarj edip KAPATIN. Pilin gereğinden fazla boşalmasını önlemek için lütfen her 1,5 ayda bir pili şarj edin.

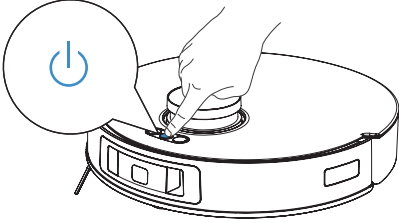

### Not:

- Güç kapalıyken DEEBOT şarj edilemez.
- Pil gereğinden fazla boşalmışsa veya uzun süre kullanılmamışsa DEEBOT şarj edilmeyebilir. Yardım için lütfen ECOVACS ile iletişime geçin. Kendi başınıza sökmeyin.

## TOZ HAZNESİ VE GÖZENEKLİ FİLTRE

1 Kapağı açmak için Toz Haznesinin yanındaki serbest bırakma düğmesine basın. Gözenekli Filtreyi çıkarın. Motora toz girmesini önlemek için Gözenekli Filtreyi çıkarırken veya takarken cihazı ters çevirmeyin.

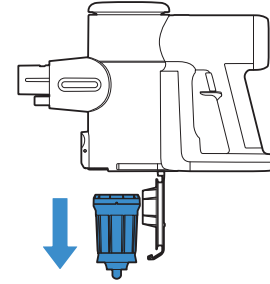
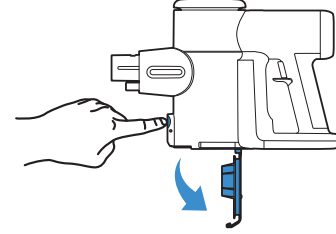

- 2 Toz Haznesini temiz ve yumuřak bir bezle silin. Gözenekli Filtre sođuk suya tutularak yıkanabilir.

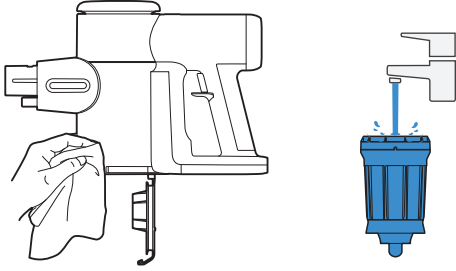

- 3 Gözenekli Filtre yeniden takılmadan önce tamamen kuru olmalıdır. Kapađı kapatın. Tık sesi dođru takıldığını gösterir.

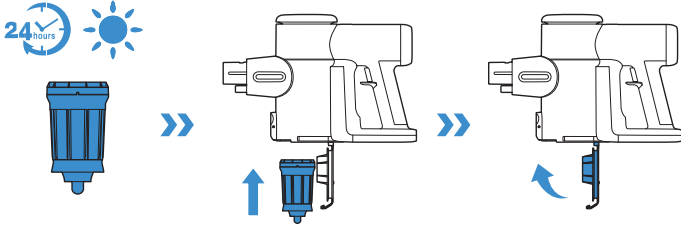

## HEPA FİLTRE

- 1 Temizlemek için HEPA Filtreyi dışarı çekin. Cihazı HEPA Filtreyi takmadan kullanmayın.

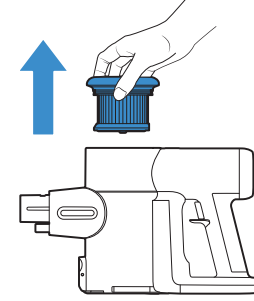

- 2 HEPA Filtresi suya tutularak yıkanabilir ve yeniden takılmadan önce tamamen kuru olmalıdır.

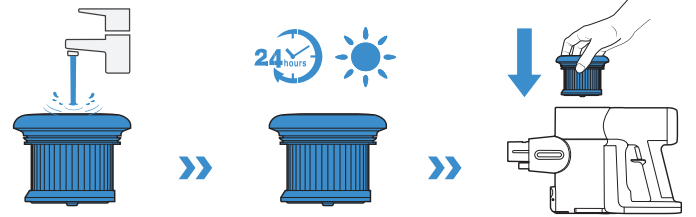

**Not:** Lütfen Toz Haznesini suyla yıkamayın.

## MINİ GÜÇLÜ FIRÇA

1 Yüzeyi yumuşak ve temiz bir bezle temizleyin.

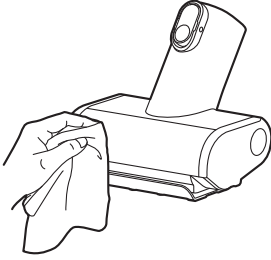

2 Makara Uç Kapağını aşağıya doğru bastırın. Fırça Makarasını çekerek çıkarın.

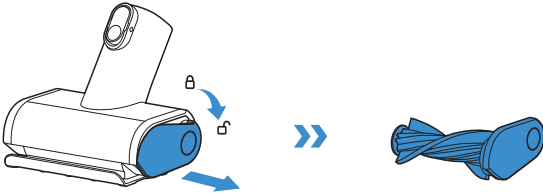

3 Makara etrafına dolanmış kalıntıları bir aletle temizleyin.

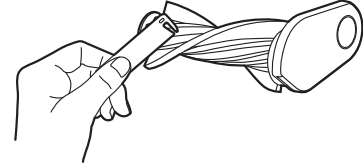

4 Fırça Makarasını açılı bir şekilde yerleştirerek tamamen geri takın ve yerine tam olarak oturana kadar yukarı doğru itin.

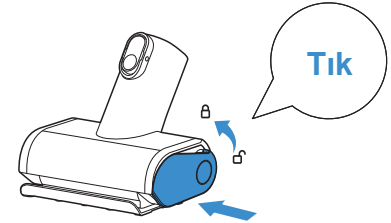

## ZEROTANGLE GÜÇLÜ FIRÇA

Güç kapalıyken, Fırça Makarası Uç Kapağını açmak için düğmeyi kaydırın ve Fırça Makarasını çekerek çıkarmak için saat yönünün tersine çevirin.

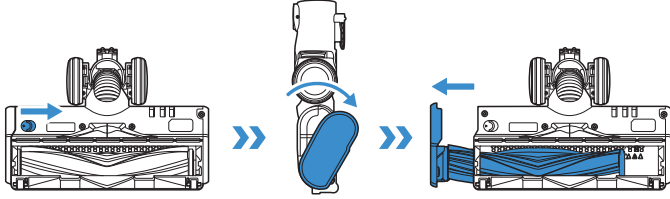

Makarının etrafına dolanmış kalıntıları temizleyin.

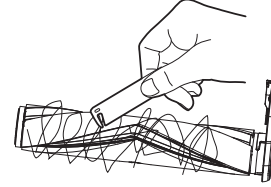

Fırça Makarasını çıkardıktan sonra fırça penceresini, çekme ağızını ve plastik diş sırasını nazikçe temizleyin.

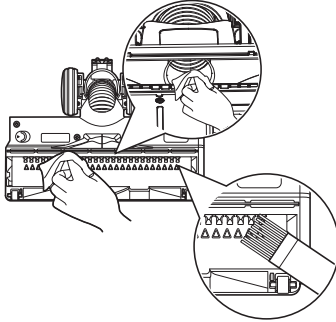

Fırça Makarasını fırça penceresine tamamen geri takın ve Uç Kapağını yerine tam olarak oturana kadar saat yönünün tersine döndürün.

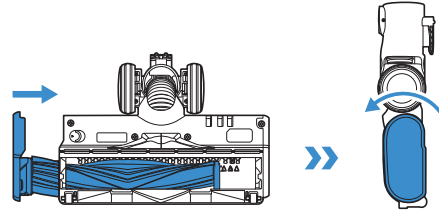

## SORUN GIDERME

No.	Arıza	Olası Nedenler	Çözümler
1	DEEBOT, ECOVACS HOME Uygulamasına bağlanamıyor.	Ev Wi-Fi kullanıcı adı veya parolası hatalı girilmiştir.	Ev Wi-Fi kullanıcı adını ve parolasını doğru girin.
		DEEBOT, evinizin Wi-Fi sinyalinin kapsama alanında değil.	DEEBOT'un evinizin Wi-Fi sinyalinin kapsama alanında olduğundan emin olun. Wi-Fi sinyaline mümkün olduğunca yakın durmaya çalışın.
		DEEBOT konfigürasyon durumunda değil.	DEEBOT'u telefonunuza Bluetooth ile bağlamak için Sıfırla (Reset) düğmesine basın. Başarısız olursa ECOVACS HOME uygulaması üzerinden bağlanmak için lütfen Sıfırla (Reset) ve  düğmesine basın.
		Yanlış Uygulama yüklendi.	Lütfen ECOVACS HOME uygulamasını indirip yükleyin.
		Wi-Fi listesinde ev Wi-Fi ağı yok.	1. Wi-Fi adının özel karakterler içerip içermediğini kontrol edin. Lütfen şunlar gibi özel karakterler kullanmayın: !@#&¥%/\. 2. 5 Ghz ağı kullanmayın.
2	Harita kayboldu.	Temizlerken DEEBOT'u hareket ettirseniz harita kaybolabilir.	Haritayı geri almak için DEEBOT'u İstasyonun önüne taşıyın. Harita Yönetimi menüsünde geri yüklenen haritayı bulun ve almak için "Bu Haritayı Kullan" öğesine dokununuz. Haritayı ECOVACS HOME Uygulamasında kilitleyebilirsiniz. Yukarıdaki çözümleri denedikten sonra bu sorun devam ederse lütfen haritalamayı yeniden başlatın.
3	Uygulamada mobilya haritası oluşturulamıyor.	Temizlik sırasında DEEBOT'u hareket ettirmek haritanın kaybolmasına neden olabilir.	Temizlik sırasında DEEBOT'u hareket ettirmeyin.
		Otomatik temizleme tamamlanmamıştır.	DEEBOT'un temizlik sonrasında otomatik olarak İstasyona geri döndüğünden emin olun.
4	DEEBOT Yan Fırça, kullanım sırasında düşüyor.	Yan Fırça düzgün takılmamıştır.	Yan Fırçanın yerine oturduğundan emin olun.



No.	Arıza	Olası Nedenler	Çözümler
5	Sinyal bulunamadı. İstasyona geri dönülemiyor.	İstasyon yanlış yerleştirilmiştir.	Lütfen İstasyonu [DEEBOT'u Şarj Etme] bölümündeki talimatlara uygun şekilde yerleştirin.
		İstasyonda güç kalmamıştır veya İstasyon manuel olarak hareket ettirilmiştir.	İstasyonun güç kaynağına bağlı olup olmadığını kontrol edin. İstasyonu manuel olarak hareket ettirmeyin.
		DEEBOT temizliğe İstasyondan başlamıyordu.	DEEBOT'un temizliğe İstasyondan başlaması önerilir.
		Şarj etme rotası engellenmiştir. Örneğin İstasyonun bulunduğu odanın kapısı kapalıdır.	Şarj rotasını açık tutun.
6	DEEBOT, temizlemeyi bitirmeden İstasyona geri dönüyor.	Oda çok büyük olduğundan DEEBOT'un yeniden şarj olmak için geri dönmesi gerekiyor.	Lütfen Sürekli Temizliği etkinleştirin. Daha fazla bilgi için lütfen Uygulama talimatını izleyin.
		DEEBOT, mobilyalar veya nesnelere gibi engeller bulunan belirli alanlara ulaşamıyordu.	Mobilyaları ve küçük nesnelere doğru yerlere yerleştirerek temizlenecek alanı düzenli bir şekilde ayarlayın.
7	DEEBOT şarj edilemiyor.	DEEBOT AÇIK konumda değildir.	DEEBOT'u AÇIK konuma getirin.
		DEEBOT'un Şarj Temas Noktaları, İstasyon Pimlerine bağlı değildir.	Robotun Şarj Temas Noktalarının İstasyon Pimlerine bağlı olduğundan ve  düğmesinin yanıp söndüğünden emin olun. DEEBOT'un Şarj Temas Noktaları ve İstasyon Pimlerinin kirliliğini kontrol edin. Lütfen bu parçaları [Bakım] bölümündeki talimatlara göre temizleyin.
		İstasyon, güç kaynağına bağlı değildir.	İstasyonun güce bağlı olduğundan emin olun.
8	Temizlik sırasında çalışma çok gürültülü.	Yan fırça ve hareketli kauçuk fırça birbirine dolanmıştır. Toz haznesi ve filtre tıkalıdır.	Yan fırça, hareketli kauçuk fırça, toz haznesi, filtre vb. aksesuarların düzenli olarak temizlenmesi önerilir.
		DEEBOT, Maks. Modundadır.	Standart Moda geçin.
9	DEEBOT çalışırken takılıyor ve duruyor.	DEEBOT yerdeki bir nesneye dolanmıştır (elektrik kabloları, perdeler, halı saçağı vb.).	DEEBOT kendini serbest bırakmak için çeşitli yöntemler deneyecektir. Başarısız olursa engelleri manuel olarak kaldırın ve yeniden başlatın.
		DEEBOT, girişi benzer yükseklikte olan bir mobilyanın altına sıkışmış olabilir.	Lütfen fiziksel bir engel koyun veya ECOVACS HOME Uygulaması aracılığıyla bir Sanal Sınır belirleyin.
		DEEBOT dar bir alanda sıkıştı.	Evi toplayın. Alternatif olarak fiziksel bir engel koyun. ECOVACS HOME Uygulaması aracılığıyla bir Sanal Sınır da belirleyebilirsiniz.

No.	Arıza	Olası Nedenler	Çözümler
10	DEEBOT çalışırken şu sorunlar ortaya çıkar: Temizlik rotasının düzensiz olması, temizlik rotasından sapma olması, temizliğin tekrarlanması veya temizlenecek küçük alanların atlanması. (Geçici olarak temizlenmemiş büyük bir alan varsa DEEBOT, atlanan alanı otomatik olarak temizler. DEEBOT bazen temizlenmiş bir odaya yeniden girer; burada amaç, temizliğin tekrarlanmasından ziyade DEEBOT'un atlanmış olabileceği alanları bulmasıdır.)	Zeminde bulunan kablo ve terlik gibi nesnelere DEEBOT'u engeller.	Lütfen temizlikten önce zemindeki kablo, terlik gibi dağınık nesnelere toplayın. Herhangi bir alan atlanmışsa DEEBOT atlanan alanı kendi kendine temizleyecektir; lütfen müdahale etmeyin (DEEBOT'u hareket ettirmek veya rotayı engellemek gibi).
		DEEBOT basamaklara ve eşiklere tırmanırken Sürüş Tekerlekleri zeminde kayabilir ve bu durum, tüm ev ortamına ilişkin değerlendirmesini etkileyebilir.	Bu alanın kapağının kapatılması ve alanın ayrıca temizlenmesi önerilir. Temizlik sonrasında DEEBOT başlangıç konumuna geri döner. Lütfen içiniz rahat bir şekilde kullanın.
		Yeni cilalanmış ve parlatılmış zeminlerde veya pürüzsüz fayanslarda çalışması, Sürüş Tekerlekleri ile zemin arasında daha az sürtünmeye neden olur.	Lütfen temizlemeden önce cilanın kurumasını bekleyin.
		Ev ortamlarının farklılığı nedeniyle bazı alanlar temizlenemez.	DEEBOT'un temizlik için girebilmesini sağlamak üzere ev ortamını toplayın.
		TrueMapping Mesafe Sensörü, kirli veya yabancı maddeler tarafından engelleniyordur.	TrueMapping Mesafe Sensörünü temiz ve yumuşak bir bezle silin veya yabancı maddeleri temizleyin.

No.	Arıza	Olası Nedenler	Çözümler
11	DEEBOT, İstasyona döndükten sonra Toz Haznesini boşaltmıyor.	ECOVACS HOME Uygulamasında Otomatik Boşaltma (Auto-Empty) işlevi açılmamıştır.	ECOVACS HOME Uygulamasında Otomatik Boşaltma (Auto-Empty) işlevini açın.
		Toz Torbası İstasyona takılı değildir.	Toz Torbasını takın ve Toz Toplama Kabinini kapatın.
		DEEBOT'un İstasyona manuel olarak geri taşınması, Otomatik Boşaltma (Auto-Empty) işlevini tetiklemeyebilir.	DEEBOT'un İstasyona kendi başına dönmeye izin verilmesi önerilir. Lütfen manuel olarak hareket ettirmeyin.
		Rahatsız Etmeyin (Do Not Disturb) modundayken DEEBOT, İstasyona geri döndükten sonra tozu boşaltmaz.	ECOVACS HOME Uygulamasında Rahatsız Etmeyin (Do Not Disturb) modunu kapatın veya toz boşaltmayı manuel olarak başlatın.
		İstasyon, boş verimlilikte bir azalma algılıyor.	Toz Torbasını <a href="#">[Bakım]</a> bölümüne uygun şekilde değiştirin ve Toz Toplama Kabinini kapatın. ECOVACS HOME Uygulaması tarafından bildirildiğinde Toz Torbası dolu değilse yerine geri takabilirsiniz.
		Yukarıdaki olası nedenler göz ardı edilirse İstasyonun bileşenleri anormal olabilir.	Yardım için lütfen Müşteri Hizmetleri ile iletişime geçin.
12	Toz Haznesi boşaltılmıyor.	İstasyon, boş verimlilikte bir azalma algılıyor.	Toz Torbasını <a href="#">[Bakım]</a> bölümüne uygun şekilde değiştirin ve Toz Toplama Kabinini kapatın. ECOVACS HOME Uygulaması tarafından bildirildiğinde Toz Torbası dolu değilse yerine geri takabilirsiniz.
		Toz Haznesinin çıkışı yabancı maddeler tarafından engelleniyordur.	Toz Haznesini çıkarın ve çıkış üzerindeki yabancı maddeleri temizleyin.
13	Toz Toplama Kabininin iç tarafı kirli.	Toz Torbası üzerinden ince partiküller Toz Toplama Kabininin iç kısmına geçmiştir.	Toz Toplama Kabininin iç kısmını temizleyin.
		Toz Torbası bozulmuştur.	Toz Torbasını kontrol edin. Değiştirin.
14	Çalışma sırasında toz sızıntısı meydana geliyor.	Toz Haznesinin çıkışı yabancı maddeler tarafından engelleniyordur.	Toz Haznesini çıkarın ve çıkış üzerindeki yabancı maddeleri temizleyin.

No.	Arıza	Olası Nedenler	Çözümler
15	Paspas Pedi Plakası dönemiyor.	Paspas Pedi Plakası, yabancı maddeler tarafından engelleniyordur.	Yabancı maddeleri temizleyin.
		Paspas Pedi Plakası doğru takılmamış.	Lütfen Paspas Pedi Plakasını doğru şekilde takın. Tık sesi, doğru takıldığı anlamına gelir.
16	DEEBOT, İstasyon talimatına yanıt vermiyor.	DEEBOT İstasyonda değildir.	Lütfen DEEBOT'un İstasyonda olduğundan emin olun.
17	Sürüş tekerlekleri engellenmiş.	Sürüş tekerlekleri yabancı maddeler tarafından engelleniyordur.	Sarılmış veya takılmış bir yabancı madde olup olmadığını kontrol etmek için lütfen sürüş tekerleklerini döndürün ve sürüş tekerleklerine bastırın. Yabancı bir madde varsa lütfen zamanında temizleyin. Bu sorun devam ederse yardım için lütfen Müşteri Hizmetleri ile iletişime geçin.
18	Temizleme Yuvası içindeki su doluyken boşaltılmadığında, sesli uyarı Temizleme Yuvasının dolu olduğunu bildiriyor.	Kirli Su Deposu düzgün takılmamıştır.	Kirli Su Deposuna hafifçe vurarak düzgün takıldığından emin olun.
		Kirli Su Deposundaki sızdırmazlık tapaları düzgün takılmamıştır.	Sızdırmazlık tapalarının doğru şekilde takılıp takılmadığını kontrol ettiğinizden emin olun.
		İstasyon, suyu normal şekilde boşaltamıyordur.	İstasyonun suyu doğru şekilde çekip çekemediğini görmek için  düğmesine uzun basın. Su başarılı bir şekilde çekilirse Temizleme Yuvasının Su Taşması Sensörünü silerek kurulayın. İstasyon suyu çekemezse Kirli Su Deposu ile İstasyon arasında yabancı madde olup olmadığını kontrol edin ve varsa temizleyin.
		Temizleme Yuvasının emme portu yabancı bir madde tarafından tıkanmıştır.	Temizleme Yuvasının emme portunda yabancı bir madde olmadığından emin olun.
		Yukarıdaki çözümler denedikten sonra hala sesli uyarı mevcuttur.	İstasyonun fişini çekin ve tekrar takın. Bu sorun devam ederse yardım için lütfen Müşteri Hizmetleri ile iletişime geçin.
		Temizleme Yuvası ve Taban Filtresi kirlidir.	Temizleme Yuvası ve Taban Filtresini temiz suyla yıkayın.

No.	Arıza	Olası Nedenler	Çözümler
19	Elektrikli süpürge açılmıyor.	Güç yoktur.	Pili şarj edin.
		Aşırı ısınma için otomatik koruma.	Soğuduktan sonra yeniden başlatın.
		Cihaz tıkalı (ör. boru, çekme ağzı veya diğer bazı parçalar).	Tıkanıklıkları kontrol edin ve giderin.
20	Elektrikli süpürge çekiş gücü zayıf.	Toz haznesi ve filtreler dolmuştur.	Toz haznesini ve filtreleri temizleyin.
		Cihaz tıkalı (ör. boru, çekme ağzı veya diğer bazı parçalar).	Tıkanıklıkları giderin.
		Fırça makarasına saç veya lifler dolanmıştır.	Fırça makarasını temizleyin.
21	Elektrikli süpürge pili şarj olmuyor.	Adaptör doğru takılmamıştır.	Adaptörü doğru şekilde yeniden takın.
		Elektrikli süpürge istasyona düzgün yerleştirilmemiştir.	Elektrikli süpürgeyi yukarı çekin ve istasyona yeniden yerleştirin.
22	Elektrikli süpürge motor sesleri anormal.	Cihaz tıkanmıştır (ör. boru, çekme ağzı veya diğer bazı parçalar).	Tıkanıklıkları giderin.
23	Elektrikli süpürge Arıza Gösterge Işığı yanıyor.	Bir sorun vardır.	Lütfen müşteri hizmetleri ile iletişime geçin.

## TEKNİK ÖZELLİKLER

DEEBOT	
Model	DDX14
Anma Giri i	20 V === 2 A
arj Süresi	yaklaşık 4,5 sa
stasyon Modeli	CH2367
Anma Giri i	220-240 V ~ 50-60 Hz
DEEBOT için Anma Çıkı ı	20 V === 2 A
Elektrikli süpürge için Anma Çıkı ı	18 V === 1 A
Anma Giri i Akımı ( arj)	0,5 A
Güç (Bo altma)	1000 W
Güç (Sıcak Suyla Yıkama Paspası)	1650 W
EL T P ELEKTR KL SÜPÜRGE	
Model	FM2320
Anma Giri i	18 V === 1 A
Toz Haznesi Kapasitesi	0,3 L
arj Süresi	4 ~ 5 sa
Bir arjla Maksimum Çalı ma Süresi	≈ 60 dak

Kablosuz modülün çıkış gücü 100 mW'tan azdır.

**Not:** Teknik özellikler ve tasarım özellikleri, sürekli ürün geliştirme kapsamında değiştirilebilir.

Daha fazla aksesuarı <https://www.ecovacs.com/global> adresinden keşfedebilirsiniz.

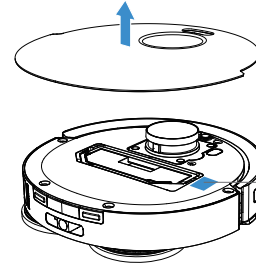

Lütfen mobil kamerayı kullanarak QR kodunu tarayın ve kullanıcı kılavuzuna ulaşın.

**Ecovacs Home Service Robotics Co., Ltd.**

No.518 Songwei Road, Wusongjiang Industry Park, Guoxiang Street,  
Wuzhong District, Suzhou, Jiangsu, China.

451-2362-0105