



APOLLO

OPERATING INSTRUCTIONS **EN**

ISTRUZIONI D'USO **IT**

MODE D'EMPLOI **FR**

BEDIENUNGS-ANLEITUNG **DE**

INSTRUCCIONES DE USO **ES**

MANUAL DE INSTRUÇÕES **PT**

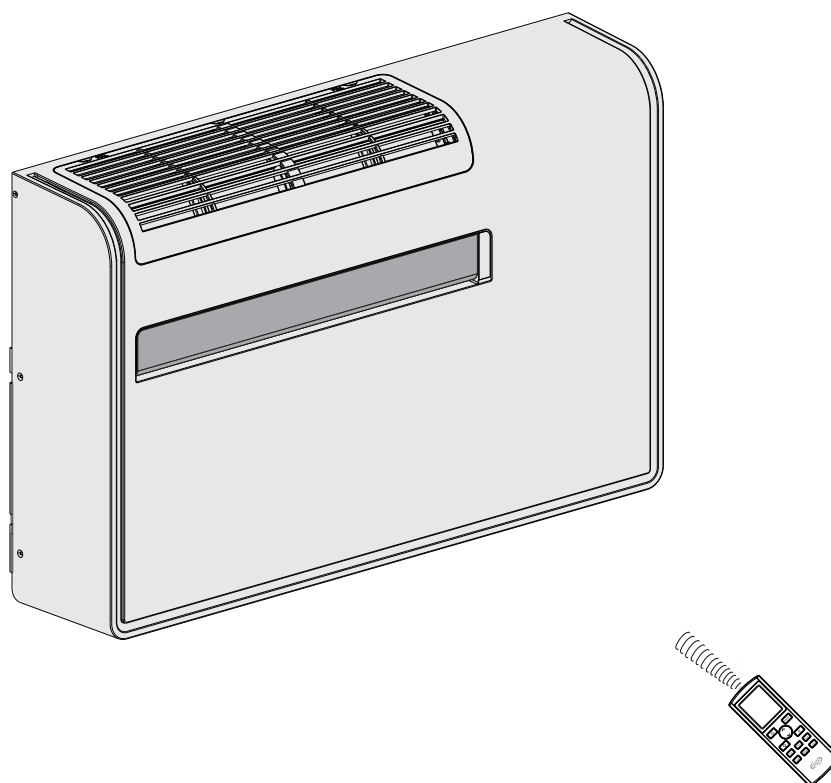

Air conditioner without outdoor unit

Climatizzatore senza unità esterna

Climatiseur sans unité extérieure

Klimagerät ohne Ausseneinheit

Acondicionador de aire sin unidad exterior

Ar condicionado sem unidade externa

ISTRUZIONI DI SICUREZZA	2
SPIE DI SEGNALAZIONE	3
USO DEL TELECOMANDO	4
TELECOMANDO	5
RAFFREDDAMENTO	6
RISCALDAMENTO (SE DISPONIBILE)	6
FUNZIONAMENTO IN AUTOMATICO	6
DEUMIDIFICAZIONE	6
VENTILAZIONE	6
SCELTA VELOCITÀ VENTILATORE	7
PROGRAMMA NOTTURNO	7
PROGRAMMA TURBO	7
FUNZIONE ECO	7
REGOLAZIONE DEL TIMER	8
REGOLAZIONE DEL FLUSSO D'ARIA	8
FUNZIONAMENTO SENZA TELECOMANDO	8
CONSIGLI PER IL MASSIMO COMFORT E IL MINIMO CONSUMO	9
IDENTIFICAZIONE E SOLUZIONE PROBLEMI DI FUNZIONAMENTO	9
COME SVUOTARE L'ACCUMULO DI CONDENSA	13
MANUTENZIONE E CURA	13
DOWNLOAD DELL'APP E IMPOSTAZIONE APOLLO IN MODALITÀ WI-FI	14
GUIDA WI-FI (Inglese / Italiano)	16

ISTRUZIONI DI SICUREZZA



- Leggete attentamente questo manuale prima di usare il condizionatore d'aria. In caso di dubbi o problemi, rivolgetevi al rivenditore o centro assistenza autorizzato.

- Questo condizionatore d'aria è stato progettato per creare condizioni climatiche ideali ad uso domestico. Per quanto concerne le attività di carattere industriale e professionale Argoclima declina ogni responsabilità per l'eventuale inidoneità dell'apparecchio in dipendenza delle sue caratteristiche e delle finalità cui dovrebbe essere preposto.



AVVERTIMENTO

- Mai usare o conservare benzina o altri liquidi infiammabili vicino al condizionatore. E' molto pericoloso. **Inoltre, non installare sotto l'unità, apparecchiature elettriche non protette con grado di protezione IPX1 (protezione all'acqua a caduta verticale).**
- Il costruttore non si assume responsabilità alcuna nel caso in cui le norme di sicurezza e antinfortunistiche non vengano rispettate.



PRECAUZIONE

- Non usare mai né l'interruttore generale né la spina come mezzo per arrestare o avviare il climatizzatore. **Usate sempre il tasto di accensione/spegnimento (ON/OFF).**
- Non inserite oggetti nel condizionatore. E' molto pericoloso perché il ventilatore gira ad alta velocità.
- Non lasciate giocare i bambini con il condizionatore d'aria.
- Non raffreddate eccessivamente la stanza se ci sono bambini molto piccoli o degli invalidi.
- Pulire l'unità solo con detergenti neutri e come descritto nell'apposito paragrafo.
- Non appoggiare oggetti sull'unità.
- Non appoggiarsi, né tantomeno sedersi sull'unità.
- Non versare liquidi sull'unità.
- Pulire regolarmente il filtro dell'aria come descritto nell'apposito paragrafo.

- Questo condizionatore può essere usato da bambini dagli 8 anni in su e da persone con ridotte capacità fisiche, sensoriali o mentali, oppure con mancanza di esperienza o di conoscenza, se hanno potuto beneficiare, attraverso l'intermediazione di una persona responsabile della loro sicurezza, di una sorveglianza o di istruzioni riguardanti l'uso del condizionatore e quindi hanno capito i possibili rischi.
- La pulizia e la manutenzione non devono essere eseguite dai bambini senza supervisione.
- Prima di procedere ad operazioni di pulizia e manutenzione, spegnere il condizionatore, quindi togliere la spina dalla presa di corrente. Nel caso di rimozione, scaricare l'eventuale accumulo di condensa nel basamento.

SPIE DI SEGNALAZIONE

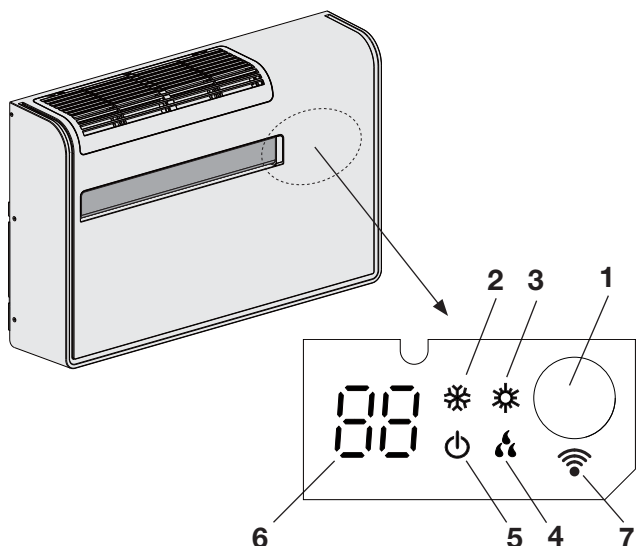

- 1. Ricevitore:** riceve i segnali inviati dal telecomando.
- 2. Spia RAFFREDDAMENTO:** Questa spia si accende quando il climatizzatore sta funzionando in raffreddamento.
- 3. Spia RISCALDAMENTO:** Questa spia si accende quando il climatizzatore sta funzionando in riscaldamento (se disponibile).
- 4. Spia DEUMIDIFICAZIONE:** Questa spia si accende quando il climatizzatore sta funzionando in deumidificazione.
- 5. Spia attesa (STANDBY):** Questa spia si accende quando viene spento il climatizzatore con il telecomando e indica anche lo stato Wi-Fi durante il funzionamento dell'unità.
- 6. DISPLAY DIGITALE:** può mostrare informazioni come temperatura impostata, temperatura ambiente, temperatura batteria, stato, codice errore, ecc.
- 7. Wi-Fi:** Questa spia si accende quando il climatizzatore sta funzionando in Wi-Fi.



AVVERTIMENTO

La posizione OFF non interrompe l'alimentazione elettrica. Usate l'interruttore principale per isolare il climatizzatore d'aria.

NOTE

- E' possibile impostare il climatizzatore in modo da mantenere spente tutte le spie, anche durante il funzionamento, premendo il tasto LIGHT del telecomando.
Se il simbolo  sul telecomando è acceso, il display del climatizzatore è acceso; se il simbolo è spento, il display del climatizzatore è spento.
- In tutte le situazioni di guasto rilevate dal sistema di diagnostica del climatizzatore le spie, anche se impostate per lo spegnimento, vengono attivate in accordo all'anomalia da segnalare. Vedi paragrafo IDENTIFICAZIONE E SOLUZIONE PROBLEMI DI FUNZIONAMENTO per ulteriori informazioni.

USO DEL TELECOMANDO

INSERIMENTO DELLE BATTERIE

- Rimuovere il coperchio sul retro del telecomando: premere leggermente con il dito, spingendolo fuori in direzione della freccia.
- Inserire due batterie da 1,5 V-DC tipo AAA alcaline rispettando la polarità indicata sul telecomando. Il telecomando ora è pronto per funzionare.

COME RIMUOVERE LE BATTERIE

- Rimuovere il coperchio.
- Premere la batteria verso il polo negativo ed estrarla dalla parte del polo positivo.
- Rimuovere l'altra batteria allo stesso modo.

NOTE

- La durata media delle batterie è di sei mesi e dipende dalla frequenza con cui si usa il telecomando. Rimuovere le batterie nel caso di lungo inutilizzo del telecomando (oltre un mese). Sostituire le batterie quando la spia di trasmissione dati del telecomando non lampeggia oppure quando il condizionatore non risponde ai comandi del telecomando.
- Le batterie del telecomando contengono sostanze inquinanti. Terminata la loro vita utile, devono essere smaltite secondo le vigenti normative.

- Se ci sono tende, porte o altri oggetti che bloccano il segnale dal telecomando al climatizzatore, il climatizzatore non potrà essere controllato dal telecomando.
- Non versare alcun liquido sul telecomando, non esporre il telecomando alla luce solare diretta, non collocarlo vicino a calore estremo.
- Se altri apparecchi elettronici interferiscono con il telecomando, rimuoverli.
- E' necessario sostituire le batterie contemporaneamente, non utilizzare una batteria vecchia o tipi diversi di batterie, altrimenti si verificherà un malfunzionamento del telecomando.
- Se si verifica il reset quando si preme il tasto del telecomando, significa che le batterie sono scariche. Si prega di sostituirle.

FUNZIONAMENTO CON IL TELECOMANDO

Indirizzare sempre il telecomando verso il ricevitore posto sull'unità.

COME ACCENDERE O SPEGNERE IL CLIMATIZZATORE

Premere il tasto ON/OFF sul telecomando per accendere o spegnere il climatizzatore. La spia di attesa (STANDBY) si spegnerà, ad indicare che l'unità è in funzione e viceversa.

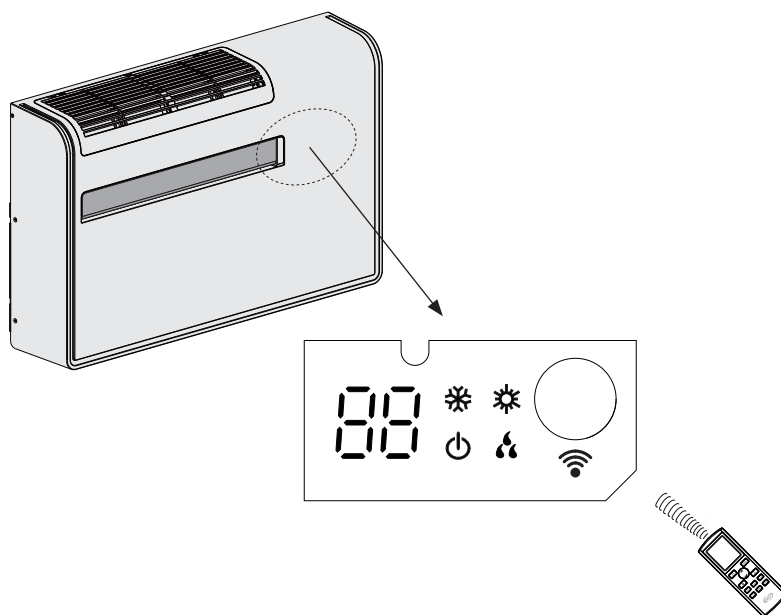

Modo di funzionamento

- Automatico
- Raffreddamento
- Deumidificazione
- Ventilazione
- Riscaldamento

Blocco/sblocco

Programma notturno

Simbolo temperatura

(set temp) (indoor temp) (outdoor temp) *

Velocità ventilatore

Conferma trasmissione dati al climatizzatore

Indicazione temperatura

Timer

Deflettore

* Non reale, è sempre la temperatura ambiente

PULSANTE ON/OFF

Premere il pulsante ON/OFF, quando l'unità è in standby, per accenderla. Premere il pulsante ON/OFF, quando l'unità è accesa, per spegnerla.

PULSANTI SELEZIONE

PER LA TEMPERATURA - (più freddo)
Premere questo pulsante per diminuire la temperatura selezionata.

+ (più caldo)
Premere questo pulsante per aumentare la temperatura selezionata.

USA QUESTI PULSANTI ANCHE PER L'IMPOSTAZIONE DEL TIMER

BLOCCO/SBLOCCO: premere contemporaneamente per bloccare/sbloccare i pulsanti (simbolo)

PULSANTE "FAN" (velocità ventilatore)

AUTO La velocità del ventilatore viene scelta automaticamente dal microprocessore.

FAN Bassa velocità.

FAN Media velocità.

FAN Alta velocità.

PULSANTE ECO

Premere questo pulsante per selezionare la funzione Eco (risparmio energetico) durante la modalità raffreddamento.

PULSANTE "TURBO"

Premere questo pulsante per selezionare la funzione TURBO durante la modalità raffreddamento (super freddo) o riscaldamento (super caldo).

PULSANTE "SLEEP"

Premere questo pulsante per selezionare il programma notturno.

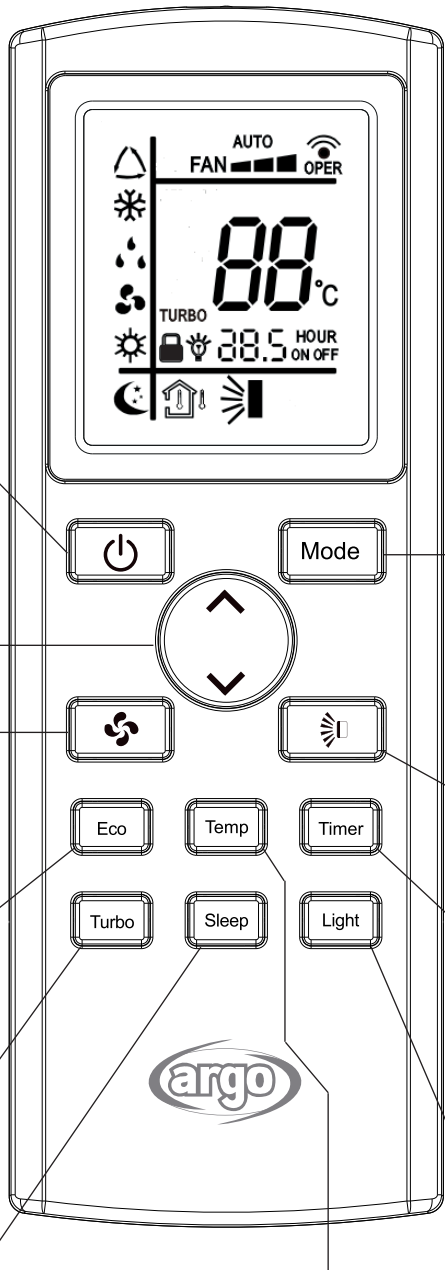

PULSANTE TEMPERATURA (VISORE)

Premere questo pulsante per selezionare la temperatura da visualizzare (impostata o ambiente interna).

PULSANTE MODO DI FUNZIONAMENTO

Premere questo pulsante per modificare il funzionamento del condizionatore.

Automatico

Quando viene scelta la posizione "automatico" il microprocessore sceglie automaticamente tra raffreddamento e riscaldamento in base alla differenza tra la temperatura ambiente e quella impostata sul telecomando.

Raffreddamento

Il condizionatore raffredda l'aria abbassando la temperatura del locale.

Deumidificazione

Il condizionatore riduce l'umidità dell'aria ambiente.

Ventilazione

Il condizionatore funziona solo come ventilatore.

Riscaldamento (se disponibile)

Il condizionatore riscalda il locale.

PULSANTE FLAP

Premere questo pulsante per accendere o spegnere la funzione di oscillazione del flap.

PULSANTE TIMER

Premere questo pulsante per selezionare la funzione di accensione o spegnimento del timer. Usare i pulsanti - o + per regolare il valore del tempo impostato (intervallo 0,5-24)

PULSANTE LIGHT

Premere questo pulsante per accendere o spegnere il display dell'unità

RAFFREDDAMENTO

NOTA

Verificare che l'unità sia collegata alla rete elettrica.

1. Impostare il RAFFREDDAMENTO con il pulsante MODE (simbolo ❄️ sul display).
2. Premere i pulsanti ^/v (selezione temperatura) per impostare la temperatura desiderata (il campo di regolazione varia tra 30 °C massimo e 16 °C minimo).



 IL VISORE INDICHERÀ LA TEMPERATURA SELEZIONATA.

  PER VISUALIZZARE LA TEMPERATURA AMBIENTE, PREMERE IL PULSANTE TEMPERATURA (HUMIDITY)

3. Premere il pulsante FAN per impostare la velocità ventilatore.



NOTE

- Durante il funzionamento in raffreddamento, quando la temperatura esterna è molto bassa, si forma del ghiaccio sulla superficie della batteria interna. Quando la temperatura della batteria interna scende sotto 0 °C per un periodo di tempo continuato, l'unità si ferma.
- Una volta raggiunto il setpoint e anche nel caso in cui si spenga il climatizzatore, questo continuerà a funzionare per alcuni minuti per asciugare l'acqua residua sulla superficie dell'evaporatore.

RISCALDAMENTO (SE DISPONIBILE)

1. Impostare il RISCALDAMENTO con il pulsante MODE (simbolo ☀️ sul display).
2. Premere i pulsanti ^/v (selezione temperatura) per impostare la temperatura desiderata (il campo di regolazione varia tra 30 °C massimo e 16 °C minimo).

 IL VISORE INDICHERÀ LA TEMPERATURA SELEZIONATA.

  PER VISUALIZZARE LA TEMPERATURA AMBIENTE, PREMERE IL PULSANTE TEMPERATURA (HUMIDITY)

3. Premere il pulsante FAN per impostare la velocità ventilatore.

NOTE

- Dopo l'attivazione della funzione riscaldamento, il ventilatore interno non si accenderà subito. Questo perché è operativa una protezione "Prevenzione corrente aria fredda" che abiliterà il normale funzionamento del ventilatore solo dopo che lo scambiatore di calore interno sarà sufficientemente caldo. Durante questo periodo la spia STANDBY rimane accesa.
- Durante il riscaldamento, quando si spegne l'unità, la ventola continua a funzionare per 10 secondi a bassa velocità per espellere l'aria di calore residuo.

SBRINAMENTO DELLO SCAMBIATORE DI CALORE ESTERNO

Quando la temperatura esterna scende sotto lo zero sullo scambiatore di calore esterno si forma del ghiaccio che riduce la potenzialità in riscaldamento.

Quando questo accade viene attivata un'opportuna protezione che consente lo sbrinamento dello scambiatore. In queste condizioni operative il ventilatore interno si ferma. Il funzionamento in riscaldamento riprende dopo alcuni minuti in relazione alle temperature ambiente ed esterna.

FUNZIONAMENTO IN AUTOMATICO

1. A unità spenta, impostare il selettore MODE sulla modalità AUTO (simbolo ⚙️ sul display).
La selezione della modalità operativa (raffrescamento o riscaldamento) viene effettuata in automatico dall'unità in funzione della temperatura rilevata in ambiente al momento della selezione di AUTO.
2. Se la temperatura ambiente è $\geq 26^\circ\text{C}$, selezionando AUTO, l'unità inizia a funzionare in modalità raffreddamento fino a raggiungere i 25°C ($\pm 1^\circ\text{C}$). La temperatura predefinita per il raffreddamento (e non modificabile) è infatti 25°C e compare sul display dell'unità, mentre sul display del telecomando non compare nulla.
3. Se la temperatura ambiente è $\leq 20^\circ\text{C}$, selezionando AUTO, l'unità inizia a funzionare in modalità riscaldamento fino a raggiungere i 22°C ($\pm 1^\circ\text{C}$). La temperatura predefinita per il riscaldamento (e non modificabile) è infatti 20°C e compare sul display dell'unità, mentre sul display del telecomando non compare nulla.
4. Se la temperatura ambiente è compresa tra 23° e 25°C ($\pm 1^\circ\text{C}$), l'unità funzionerà in sola ventilazione.

DEUMIDIFICAZIONE

1. Impostare la DEUMIDIFICAZIONE con il pulsante MODE (simbolo 💧 sul display).
2. Premere i pulsanti ^/v (selezione temperatura) per impostare la temperatura desiderata (il campo di regolazione varia tra 30 °C massimo e 16 °C minimo).

 IL VISORE INDICHERÀ LA TEMPERATURA SELEZIONATA.

  PER VISUALIZZARE LA TEMPERATURA AMBIENTE, PREMERE IL PULSANTE TEMPERATURA (HUMIDITY)

NOTE

- Usare la funzione deumidificazione quando volete ridurre l'umidità dell'aria ambiente.
- Quando la temperatura ambiente raggiunge il valore impostato sul telecomando (termostato) il condizionatore ripete in automatico dei cicli di acceso o spento.
- La funzione deumidificazione non può essere attivata quando la temperatura interna è 16°C o inferiore.
- Una volta raggiunto il setpoint e anche nel caso in cui si spenga il climatizzatore, questo continuerà a funzionare per alcuni minuti per asciugare l'acqua residua sulla superficie dell'evaporatore.

VENTILAZIONE

Se si vuole soltanto far circolare aria nel locale senza modificare la temperatura, premere il pulsante MODE fino a far apparire sul visore solo il simbolo ventilazione 🌀.

SCELTA VELOCITÀ VENTILATORE

AUTOMATICO

Impostare con il pulsante FAN la posizione "AUTOMATICO" **AUTO**. Il microprocessore controllerà automaticamente la velocità del ventilatore. Quando il climatizzatore comincia a funzionare, in riscaldamento o raffreddamento, la velocità del ventilatore varia in funzione al carico termico della stanza.

NOTA

La velocità automatica non è attiva nella modalità VENTILAZIONE.

MANUALE

Per regolare manualmente la velocità del ventilatore agire sul pulsante FAN scegliendo la velocità desiderata.

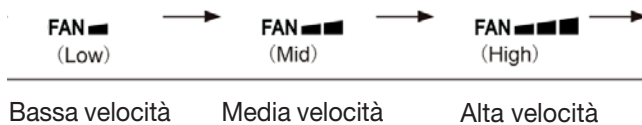

PROGRAMMA NOTTURNO

1. Impostare il RAFFREDDAMENTO o RISCALDAMENTO con il pulsante MODE.
2. Premere il pulsante SLEEP.
3. Il simbolo appare sul visore. Per disabilitare il programma premere nuovamente il pulsante.

Cos'è il Programma Notturno?

Quando viene selezionato il programma notturno il climatizzatore d'aria limita automaticamente la potenza erogata per aumentare il comfort durante il periodo notturno.

Come funziona il programma notturno?

Raffreddamento + programma notturno

La velocità della ventola viene ridotta di 1 passo rispetto alla velocità della ventola impostata.

Dopo 1 ora di funzionamento, la temperatura impostata viene aumentata di 1 grado.

Dopo 3 ore di funzionamento, la temperatura impostata viene aumentata di 1 grado.

Dopo 8 ore di funzionamento, il programma verrà automaticamente annullato, la temperatura impostata tornerà alla temperatura impostata originale e il climatizzatore continuerà a funzionare.

Riscaldamento + programma notturno:

La velocità della ventola viene ridotta di 1 passo rispetto alla velocità della ventola impostata.

Dopo 1 ora di funzionamento, la temperatura impostata viene diminuita di 1 grado.

Dopo 3 ore di funzionamento, la temperatura impostata viene diminuita di 2 gradi.

Dopo 8 ore di funzionamento, il programma verrà automaticamente annullato, la temperatura impostata tornerà alla temperatura impostata originale e il climatizzatore continuerà a funzionare.

PROGRAMMA TURBO

Il programma TURBO è selezionabile solo all'interno del modo raffreddamento o riscaldamento e non è selezionabile nel modo automatico, deumidificazione e ventilazione. Il programma TURBO consente di ottenere la massima resa del climatizzatore, sia esso in raffreddamento o in riscaldamento tramite pompa di calore. L'attivazione del programma TURBO è una scelta dell'utilizzatore, da effettuarsi con il telecomando dopo aver selezionato il modo raffreddamento o riscaldamento. In queste condizioni il climatizzatore fornirà la sua massima potenza termica; si consiglia di utilizzare il programma TURBO solo qualora le condizioni di temperatura esterna siano estreme e la temperatura desiderata all'interno del locale stenti ad essere raggiunta. Al contrario, per ottenere le migliori prestazioni in efficienza e silenziosità, si consiglia di non utilizzare il programma TURBO lasciando lavorare il climatizzatore in condizione normale (programma di default impostato in fabbrica).

Per attivare il programma TURBO è necessario (dopo aver scelto il modo raffreddamento o riscaldamento) premere il tasto TURBO; apparirà la parola **TURBO** sul display del telecomando.

Premere di nuovo il pulsante TURBO per disattivare la funzione.

FUNZIONE ECO

È possibile selezionare la funzione ECO (risparmio energetico) solo durante la modalità di raffreddamento.







Premere il pulsante Eco per attivare questa funzione: la parola **JN** apparirà sul display del telecomando e la parola **SE** apparirà al posto del valore della temperatura.

Quando questa funzione è attiva, la temperatura è impostata automaticamente a 25°C e la velocità della ventola è automatica. L'impostazione della temperatura e l'impostazione della velocità della ventola non sono più valide.

Premere di nuovo il pulsante Eco per disattivare la funzione.

REGOLAZIONE DEL TIMER





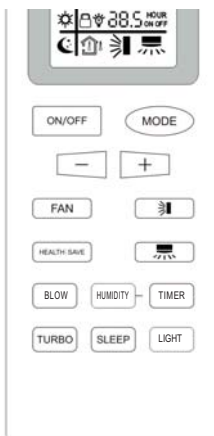

A) COME REGOLARE IL TIMER DI ACCENSIONE (ON)

- In modalità standby, premere una volta il pulsante TIMER per accedere all'impostazione di accensione del timer:
il simbolo  lampeggia.
- Premere il pulsante  (o ) per impostare un valore di tempo (intervallo 0.5-24 ore), ad ogni pressione del pulsante  (or ) , il valore di tempo aumenta (o diminuisce) di 0.5 ore (mezzora). Dopo aver impostato il valore, premere di nuovo il pulsante TIMER per confermare l'impostazione: il simbolo  si accende. È possibile vedere sul display il tempo restante prima dell'accensione.

HOUR ON



B) COME REGOLARE IL TIMER DI SPEGNIMENTO (OFF)

- Durante il funzionamento, premere una volta il pulsante TIMER per accedere all'impostazione di spegnimento del timer:
il simbolo  lampeggia.
- Premere il pulsante  (o ) per impostare un valore di tempo (intervallo 0.5-24 ore), ad ogni pressione del pulsante  (or ) , il valore di tempo aumenta (o diminuisce) di 0.5 ore (mezzora). Dopo aver impostato il valore, premere di nuovo il pulsante TIMER per confermare l'impostazione: il simbolo  si accende. È possibile vedere sul display il tempo restante prima dello spegnimento.

HOUR OFF

REGOLAZIONE DEL FLUSSO D'ARIA

Accertarsi che il telecomando sia acceso. Premere il pulsante  (FLAP) per selezionare la funzione di oscillazione.



PRECAUZIONE

Non muovete il deflettore con le mani durante il funzionamento



Funzione di oscillazione

Il deflettore comincia il movimento oscillatorio per diffondere l'aria entro la zona di indirizzamento.

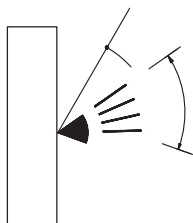

NOTE

- Il deflettore si chiude automaticamente quando il sistema è spento.
- Durante il funzionamento di riscaldamento, la velocità della ventola è bassa e il deflettore è in posizione orizzontale finché l'aria che è soffiata dal sistema comincia a riscaldarsi. Quando l'aria si è riscaldata, la posizione del deflettore e la velocità della ventola cambiano secondo le regolazioni specificate con il telecomando.



PRECAUZIONE

- Usate il pulsante FLAP sul telecomando per regolare la posizione del deflettore. Se spostate il deflettore a mano, la posizione del deflettore secondo il telecomando e la posizione reale potrebbero non corrispondere. Se ciò accadesse spegnete il sistema, aspettate che il deflettore si chiuda e poi accendete di nuovo il climatizzatore; ora la posizione del deflettore è di nuovo normale.

FUNZIONAMENTO SENZA TELECOMANDO

Se il telecomando non funziona o è stato smarrito, operare come segue.

1. CLIMATIZZATORE FERMO

Se volete avviare il climatizzatore premere il tasto ON/OFF (con la punta di una penna).

NOTA

Il condizionatore d'aria entrerà in modalità automatica: seleziona automaticamente il funzionamento in base alla temperatura interna (raffreddamento, riscaldamento, ventilazione), e non può cambiare il valore di impostazione della temperatura e la velocità della ventola.

2. CLIMATIZZATORE IN FUNZIONE

Se volete fermare il climatizzatore premere il tasto ON/OFF (con la punta di una penna).

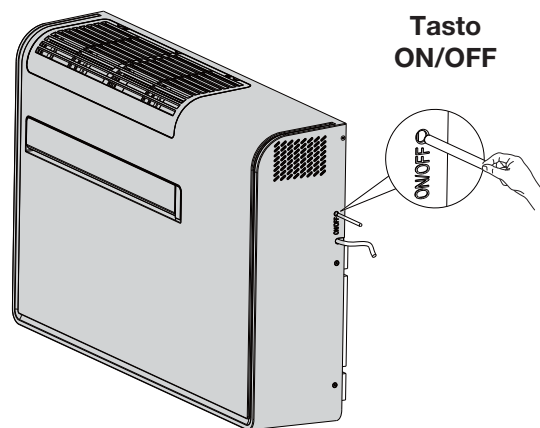

NOTA

Interruzione di corrente durante il funzionamento. Se si verifica un'interruzione di corrente, il climatizzatore d'aria si arresta. Quando l'alimentazione elettrica viene ripristinata il climatizzatore riparte automaticamente dopo 3 minuti.

CONSIGLI PER IL MASSIMO COMFORT ED UN MINIMO CONSUMO

EVITARE:

- Di ostruire le griglie di mandata e aspirazione dell'unità, se queste sono ostruite l'unità non lavora correttamente e potrebbe danneggiarsi.
- L'irraggiamento diretto in ambiente usando tende parasole esterne oppure tirando le tende interne.

VERIFICARE:

- Che il filtro aria sia sempre pulito. Un filtro sporco diminuisce il passaggio dell'aria e riduce la resa dell'unità.
- Che porte e finestre siano chiuse per evitare infiltrazione di aria non condizionata.

IDENTIFICAZIONE E SOLUZIONE PROBLEMI DI FUNZIONAMENTO



AVVERTIMENTO

- Qualora fosse notato un funzionamento anomalo del climatizzatore (la spia di funzionamento si accende, ma il climatizzatore non funziona) provare a ripristinare il normale funzionamento togliendo l'alimentazione elettrica per circa 3 minuti, tramite l'interruttore generale o la spina, quindi rimettete in funzione il climatizzatore.

Se il vostro climatizzatore non funziona regolarmente, prima di chiamare il Servizio Assistenza eseguite i controlli sottoelencati. Se il problema permane, contattare il Rivenditore o il Servizio Assistenza.

Difetto: Il climatizzatore è completamente fermo.

Possibile causa:

1. Alimentazione interrotta.
2. Interruttore automatico aperto o fusibile interrotto.
3. Il pulsante di avviamento è nella posizione OFF.
4. Batterie del telecomando scariche.

Rimedio:

1. Ripristinare l'alimentazione.
2. Contattare il Servizio Assistenza.
3. Premere il pulsante di avviamento ON/OFF.
4. Sostituire le batterie.

Difetto: Il condizionatore non raffredda o non riscalda a sufficienza.

Possibile causa:

1. Filtri sporchi o ostruiti.
2. Carico termico eccessivo.
3. Porte o finestre aperte.
4. Ostruzione in prossimità della ripresa o della mandata d'aria.
5. Temperatura impostata sul telecomando troppo alta.
6. Temperatura aria esterna molto bassa.

Rimedio:

1. Pulire i filtri.
2. Eliminare sorgenti di calore in eccesso.
3. Chiudere porte e finestre.
4. Rimuovere le ostruzioni per ripristinare una corretta circolazione d'aria.
5. Modificare la temperatura impostata sul telecomando.
6. Usare un'altra fonte di calore aggiuntiva.

Difetto: Il climatizzatore emette dei leggeri scricchiolii.

Possibile causa:

1. Durante il funzionamento con il variare della temperatura le parti in plastica subiscono delle dilatazioni che causano questo inconveniente.

Rimedio:

1. Situazione da ritenersi normale; i leggeri scricchiolii percepiti scompariranno allo stabilizzarsi della temperatura.

Difetto: Rumore di acqua che scorre.

Possibile causa:

1. Il climatizzatore è stato appena acceso o spento?

Rimedio:

1. Il rumore è prodotto dal refrigerante che scorre all'interno dell'unità (fenomeno normale).

Difetto: Dal condizionatore esce, subito dopo l'accensione, odore o polvere.

Possibile causa:

1. Il climatizzatore non emette alcun odore. Se c'è un odore, potrebbe essere dovuto all'accumulo di odori nell'ambiente.
2. Il climatizzatore non viene utilizzato da molto tempo e la polvere accumulata nell'unità viene espulsa.

Rimedio:

2. Pulire i filtri. Se il problema permane, contattare il Rivenditore o il Servizio Assistenza.

Difetto: Durante il funzionamento in raffreddamento, a volte esce nebbia dalla griglia.

Possibile causa:

1. Questo fenomeno a volte si verifica quando la temperatura e l'umidità dell'ambiente sono elevate, perché l'aria interna si raffredda rapidamente.

Rimedio:

1. Dopo aver funzionato per un po', la temperatura e l'umidità della stanza diminuiranno e la nebbia scomparirà.

Difetto: Il climatizzatore gocciola.

Possibile causa:

1. L'umidità dell'aria è troppo alta.
2. L'acqua di condensa trabocca.
3. Il collegamento del tubo di scarico dell'unità è allentato.

Rimedio:

1. Se il condizionatore d'aria funziona a lungo con umidità elevata, questa potrebbe condensarsi sulla griglia di uscita dell'aria, sul deflettore, sul pannello, ecc. e gocciolare.

TABELLA AUTO-DIAGNOSI

IT

ERROR CODES' LIST				
Fault name	Fault definition	Code	LED display (on 0.5S and off 0.5S when the LED flashes)	
			STANDBY LED	HEATING LED
Jumper cap failure	Hardware failure	C5	stop 3 seconds, Flashing 15 times	
Memory chip read and write failure	Hardware failure	EE		stop 3 seconds, Flashing 15 times
Module current protection limit/ reduced frequency	remote control display	En	/	
Module temperature protection limit / reduced frequency	remote control display	EU		heating and cooling lights stop 3 seconds at the same time, flashes 6 times
System high voltage protection	other faults	E1	stop 3 seconds, Flashing 1 times	
Anti-freeze protection	other faults	E2	stop 3 seconds, Flashing 2 times	
System low voltage protection	other faults	E3	stop 3 seconds, Flashing 3 times	
Exhaust over heat protection	other faults	E4	stop 3 seconds, Flashing 4 times	
External AC current protection	other faults	E5	stop 3 seconds, Flashing 5 times	
Internal and external machine communication failure	Hardware failure	E6	stop 3 seconds, Flashing 6 times	
Mode conflict	Hardware failure	E7	stop 3 seconds, Flashing 7 times	
Overload temperature package failure	Hardware failure	FE (not shown)	/	
Anti-freeze protection limit / down-frequency	remote control display	FH		heating and cooling lights stop 3 seconds at the same time, flashes 2 times
fluorine receiving mode	The operating status immediately displays	Fo ("o" is the lower part of	The cooling and standby LEDs are turned off at the same time and the 3S flashes once	
Fluoride deficiency protection	other faults	F0		stop 3 seconds, Flashing 10 times
Indoor environmental temperature package failure	Hardware failure	F1		stop 3 seconds, Flashing 1 times
Indoor evaporator middle temperature package failure	hardware failure	F2		stop 3 seconds, Flashing 2 times
Outdoor environmental temperature package failure	Hardware failure	F3		stop 3 seconds, Flashing 3 times
Outdoor condenser temperature sensing package failure	Hardware failure	F4		stop 3 seconds, Flashing 4 times
Outdoor exhaust temperature package failure	Hardware failure	F5		stop 3 seconds, Flashing 5 times

ERROR CODES' LIST

Fault name	Fault definition	Code	LED display (on 0.5S and off 0.5S when the LED flashes)		
			STANDBY LED	COOLING LED	HEATING LED
Overload protection limit / reduced frequency	remote control display	F6		heating and cooling lights stop 3 seconds at the same time, flashes 1 times	
Oil return	30. Operation status (Direct display, other oil return needs remote control)	F7		stop 3 seconds, Flashing 7 times	
External machine AC current protection limit / reduced frequency	remote control display	F8		heating and cooling lights stop 3 seconds at the same time, flashes 4 times	
Exhaust protection limit / reduced frequency	remote control display	F9		heating and cooling lights stop 3 seconds at the same time, flashes 3 times	
PFC over current fault	other faults	HC		stop 3 seconds, Flashing 6 times	
Compressor demagnetization protection	other faults	HE		stop 3 seconds, Flashing 14 times	
Compressor overload protection	other faults	H3		stop 3 seconds, Flashing 3 times	
Overload pressure protection	other faults	H4		stop 3 seconds, Flashing 4 times	
Module current protection	other faults	H5		stop 3 seconds, Flashing 5 times	
Indoor fan failure	Hardware failure	H6	stop 3 seconds, Flashing 11 times		
Compressor out of step	other faults	H7		stop 3 seconds, Flashing 7 times	
Outdoor fan 2 failure	Hardware failure	LA	stop 3 seconds, Flashing 24 times		
Compressor startup failed	other faults	Lc		stop 3 seconds, Flashing 11 times	
Indoor and outdoor models do not match	Hardware failure	LP	stop 3 seconds, Flashing 19 times		
Outdoor fan 1 failure	Hardware failure	L3	stop 3 seconds, Flashing 23 times		
Excessive power protection	other faults	L9	stop 3 seconds, Flashing 20 times		
Internal machine undefined	Hardware failure	OE			

Note: The communication protocol requires the external machine to send the shutdown fault bit as a common bit for all faults.

When the defined faults occur at the same time, only the defined faults are displayed.

ERROR CODES' LIST

Fault name	Fault definition	Code	LED display (on 0.5S and off 0.5S when the LED flashes)		
			STANDBY LED	COOLING LED	HEATING LED
DC bus voltage is too high protection (external)	other faults	PH			stop 3 seconds, Flashing 11 times
DC bus voltage low protection (external unit)	other faults	PL			stop 3 seconds, Flashing 21 times
Capacitor charging failure (water level of wall penetrator)	Hardware failure	PU			stop 3 seconds, Flashing 17 times
Minimum cooling and heating (capability test code)	The running status is immediately displayed	P0			
Nominal cooling and heating (capability test code)	The running status is immediately displayed	P1	In the cooling test status: the cooling indicator flashes quickly (on for 0.25 seconds and off for 0.25 seconds)		
Maximum cooling and heating (capability test code)	The running status is immediately displayed	P2	heating test state: the heating indicator flashes quickly (on for 0.25 seconds and off for 0.25 seconds)		
Intermediate cooling and heating (capability test code)	The running status is immediately displayed	P3			
Compressor overcurrent peak current is too high	other faults	P5	/		stop 3 seconds, Flashing 15 times
Module temperature sensing circuit failure	Hardware failure	P7			stop 3 seconds, Flashing 18 times
Module temperature protection	other faults	P8			stop 3 seconds, Flashing 19 times
Compressor phase current detection failure	Hardware failure	U1			stop 3 seconds, Flashing 13 times
Compressor lack / reverse phase protection	other faults	U2			stop 3 seconds, Flashing 12 times
DC bus voltage drop fault	other faults	U3			stop 3 seconds, Flashing 20 times
Current detection failure	Hardware failure	U5		stop 3 seconds, Flashing 13 times	
Four-way valve switch abnormal	Hardware failure	U7		stop 3 seconds, Flashing 20 times	
Zero crossing signal abnormal	Hardware failure	U8	stop 3 seconds, Flashing 17 times		

COME SVUOTARE L'ACCUMULO DI CONDENZA

L'umidità asportata dall'unità viene raccolta e smaltita autonomamente, ma in particolari condizioni potrebbe verificarsi un accumulo. Ogni volta si preveda un lungo periodo d'inattività è necessario svuotare l'eventuale condensa accumulata tramite l'apposito tappo di servizio posto sotto il pannello inferiore:

- Rimuovere il tappo, dopo aver posizionato sotto un contenitore di buone dimensioni (capacità di almeno 5 litri) e svuotare la condensa.
- Rimettere il tappo.



AVVERTIMENTO

- Arrestate sempre il climatizzatore prima di togliere la spina dalla presa.
- Staccate sempre la spina prima di scaricare la condensa raccolta all'interno dell'apparecchio.

Se il sistema di scarico della condensa è fuori servizio, il display del climatizzatore visualizzerà "PU" e darà un segnale di allarme.

Per consentire al climatizzatore di funzionare temporaneamente fino all'arrivo del personale di servizio, è possibile scaricare l'acqua seguendo la stessa procedura.

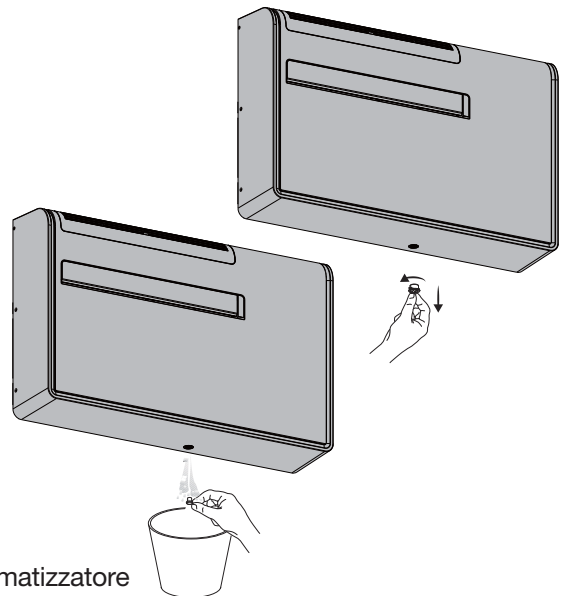

IT

MANUTENZIONE E CURA

ATTENZIONE! Prima di procedere a operazioni di pulizia e manutenzione togliere la spina dalla presa di corrente.

1. Pulizia del filtro d'aria

Il filtro deve essere controllato almeno una volta ogni due settimane di funzionamento. Il funzionamento con filtro sporco o intasato causa sempre una diminuzione dell'efficienza del climatizzatore e può provocare inconvenienti gravi. Il filtro è collocato sulla parte superiore dell'unità:

- Sganciare e rimuovere manualmente la griglia di aspirazione, come mostrato in figura.
- Togliere i due filtri dal telaio.
- Usate un aspirapolvere per asportare la polvere. Se ciò non fosse sufficiente lavate i filtri con acqua tiepida leggermente saponata, sciacquateli con acqua fredda e lasciateli asciugare.
- Ricollocare i filtri nel telaio e chiudere la griglia.

2. Pulizia unità

Per pulire il climatizzatore strofinatelo con un panno soffice, leggermente inumidito. Per togliere eventuali macchie usate acqua saponata. Non usate solventi, alcool, benzina o altri composti chimici aggressivi, né acqua molto calda. Non versate acqua sul climatizzatore per pulirlo: potreste danneggiare i componenti interni o provocare un corto circuito.

3. Dopo l'utilizzo

Quando prevedete di non utilizzare il climatizzatore per un lungo periodo, pulite il filtro e controllate che non vi sia accumulo di condensa nel basamento. (v. paragrafo "COME SVUOTARE L'ACCUMULO DI CONDENZA"). Non appoggiate oggetti pesanti sul piano superiore.

4. Trasporto

Quando trasportate il climatizzatore, mantenete in posizione verticale.

5. Per la vostra sicurezza abbiate cura di verificare periodicamente lo stato del cavo di alimentazione; il collegamento elettrico dell'unità è di tipo Y con cavo preparato in modo speciale; qualora fosse danneggiato dall'uso, per la sostituzione, rivolgersi al Centro Assistenza.

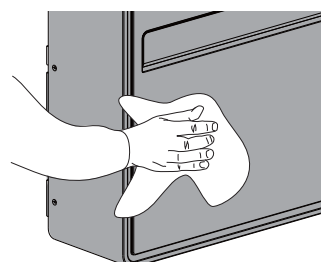
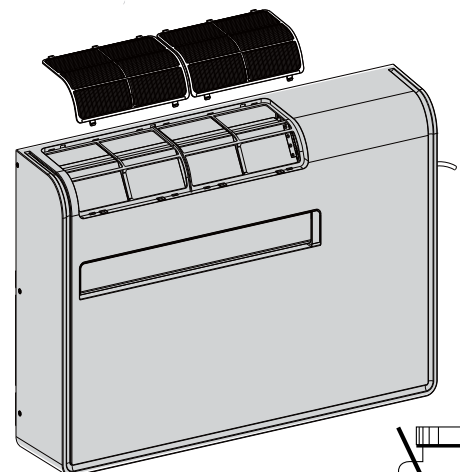
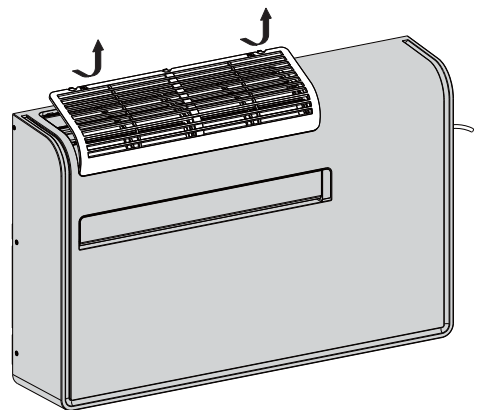

DOWNLOAD DELL'APP E IMPOSTAZIONE APOLLO IN MODALITÀ Wi-Fi

IT

1. Installare l'App TuyaSmart sul proprio smartphone o tablet inquadrando il QR code seguente utilizzando un QR code reader (In alternativa cercare e installare l'app TuyaSmart nell'app store del proprio smartphone o tablet):
2. Aprire l'App TuyaSmart.
3. Se non si ha ancora un account, crearne uno.
4. Accedere all'app con le credenziali del proprio account.



5. Impostazione Apollo in modalità Wi-Fi:
 - a. Accendere il telecomando
 - b. Impostare la modalità deumidificazione con il tasto MODE
 - c. Impostare la temperatura a 20°C con i tasti + e -
 - d. Impostare il timer (HOUR OFF) a 20 nel seguente modo:
 - Premere una volta il tasto TIMER per impostare 20 (HOUR OFF lampeggerà durante l'impostazione)
 - Premere il tasto + fino ad arrivare a 20 (HOUR OFF lampeggerà durante l'impostazione)
 - Premere nuovamente il tasto TIMER per salvare l'impostazione (HOUR OFF fisso)
 - e. Premere per 5 volte consecutive il tasto LIGHT (simbolo della lampadina)

N.B. Il simbolo della lampadina deve comparire sul telecomando e i leds dell'unità Apollo devono essere visibili

- f. A questo punto la spia Wi-Fi su Apollo comincia a lampeggiare (v. figura)

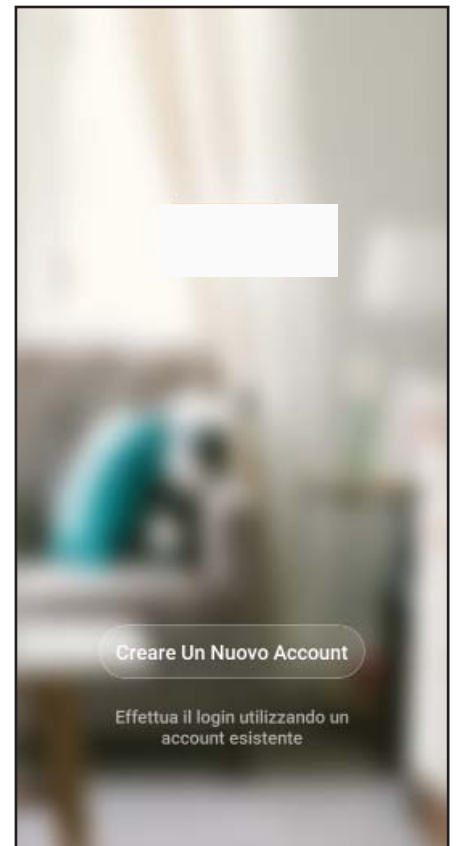
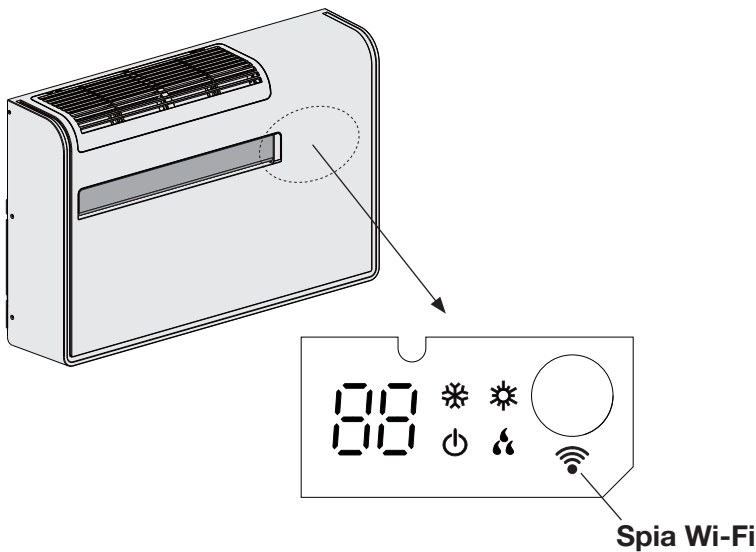

REQUISITI MINIMI SMARTPHONE E TABLET

Con l'App TuyaSmart é possibile gestire le principali funzioni del vostro climatizzatore tramite smartphone e tablet.

Per il download e l'installazione dell'App assicurarsi che il vostro dispositivo (smartphone o tablet) sia dotato di una versione minima standard del sistema operativo: versione 4.4 o superiori per Android, versione iOS 9.0 o superiori per Apple.

NOTA

Per collegamento Apollo all'App TuyaSmart e utilizzo di Apollo tramite l'App TuyaSmart, vedi sezione alla fine di questo manuale (Wi-Fi GUIDE).



INFORMAZIONE PER IL CORRETTO SMALTIMENTO DEL PRODOTTO ai sensi dell'art.26 D.Lgs. 14/03/14, no.49 "ATTUAZIONE DELLA DIRETTIVA EUROPEA 2012/19/UE SUI RIFIUTI DA APPARECCHIATURE ELETTRICHE ED ELETTRONICHE

Alla fine della sua vita utile questo apparecchio non deve essere smaltito insieme ai rifiuti domestici. Richiamiamo l'importante ruolo del consumatore nel contribuire al riutilizzo, al riciclaggio e ad altre forme di recupero di tali rifiuti. L'apparecchio deve essere consegnato in modo differenziato presso appositi centri di raccolta comunali oppure gratuitamente presso i rivenditori, all'atto dell'acquisto di una nuova apparecchiatura di tipo equivalente. Per prodotti di dimensione esterna inferiore a 25 cm tale servizio di ritiro gratuito del rifiuto deve essere obbligatoriamente fornito gratuitamente dai rivenditori di grandi dimensioni (superficie di vendita di almeno 400 m²) anche nel caso in cui non venga acquistata alcuna apparecchiatura equivalente. Smaltire separatamente un apparecchio elettrico ed elettronico consente di evitare possibili effetti negativi sull'ambiente e sulla salute umana derivanti da uno smaltimento inadeguato e permette di recuperare e riciclare i materiali di cui è composto, con importanti risparmi di energia e risorse. Per sottolineare l'obbligo di smaltire separatamente queste apparecchiature, sul prodotto è riportato il simbolo del cassonetto barrato.



INFORMAZIONE PER IL CORRETTO SMALTIMENTO DELLE BATTERIE AI SENSI DELLA DIRETTIVA EUROPEA 2006/66/CE

Prego sostituire la batteria quando la sua carica elettrica è esaurita: alla fine della sua vita utile questa pila non deve essere smaltita insieme ai rifiuti indifferenziati. Deve essere consegnata presso appositi centri di raccolta differenziata oppure presso i rivenditori che forniscono questo servizio. Smaltire separatamente una batteria consente di evitare possibili effetti negativi sull'ambiente e sulla salute umana derivanti da uno smaltimento inadeguato e permette di recuperare e riciclare i materiali di cui è composta, con importanti risparmi di energia e risorse. Per sottolineare l'obbligo di smaltire separatamente le batterie, sulla pila è riportato il simbolo del cassonetto barrato. Lo smaltimento abusivo del prodotto da parte dell'utente comporta l'applicazione delle sanzioni amministrative previste dalla normativa vigente.

Wi-Fi GUIDE (English / Italian)

GUIDA Wi-Fi (Inglese / Italiano)

GUIDE Wi-Fi (Anglais / Italien)

LEITFADEN ZU Wi-Fi (Englisch / Italienisch)

GUÍA Wi-Fi (Inglés / Italiano)

GUIA DE Wi-Fi (Inglês / Italiano)

COLLEGAMENTO APOLLO ALL'APP TUYASMART

1. Premere su
“Aggiungi dispositivo”

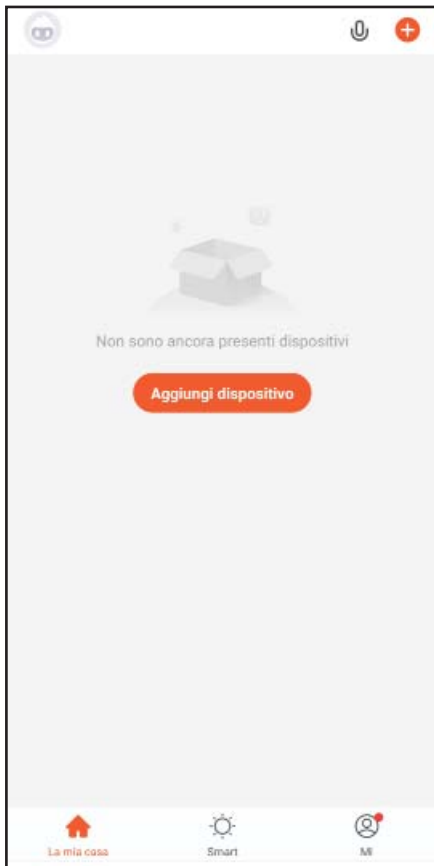

2. Nella barra di sinistra selezionare
“Grande elettrodomestico”



3. Nell'area di destra selezionare
“Condizionatore d'aria”



4. Dopo aver consentito all'App di accedere alla posizione secondo i criteri desiderati, selezionare la rete Wi-Fi a cui si desidera connettere Apollo e immettere la password della rete dove è installata l'unità, dopodiché cliccare su **“Conferma”**

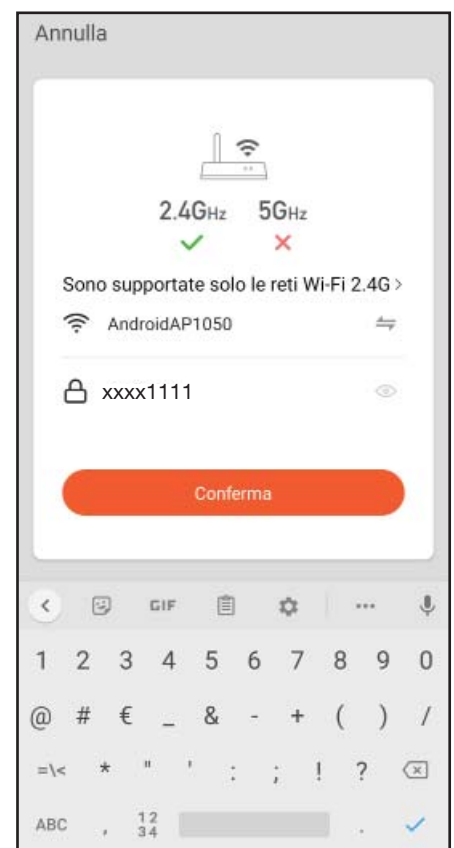
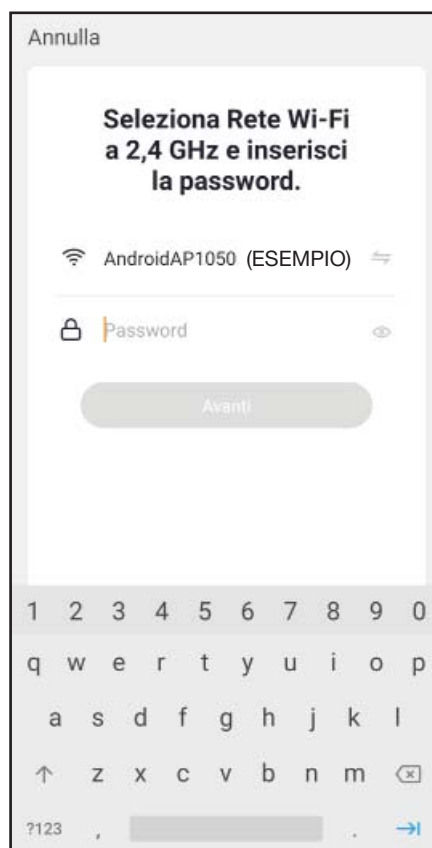

5. Dopo aver verificato che la spia Wi-Fi su Apollo stia lampeggiando più velocemente, cliccare su **“Conferma che l'indicatore led lampeggi velocemente”**

6. Attendere che la procedura di collegamento tra lo Smartphone e l'unità Apollo termini con esito positivo e cliccare su **“Fine”**



Una volta configurato il tutto, la spia Wi-Fi sull'unità rimarrà fissa e lo Smartphone potrà essere utilizzato per tutte le funzioni disponibili.

UTILIZZARE APOLLO TRAMITE L'APP TUYASMART

Aprire l'app ed utilizzare i comandi disponibili per l'unità Apollo.

PRIMA SCHERMATA DOPO LA PROCEDURA DI COLLEGAMENTO

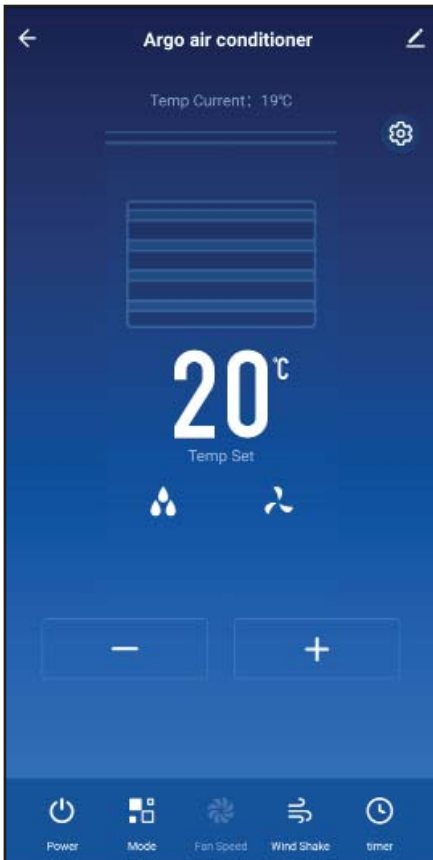

IMPOSTAZIONE MODO RISCALDAMENTO (HOT)

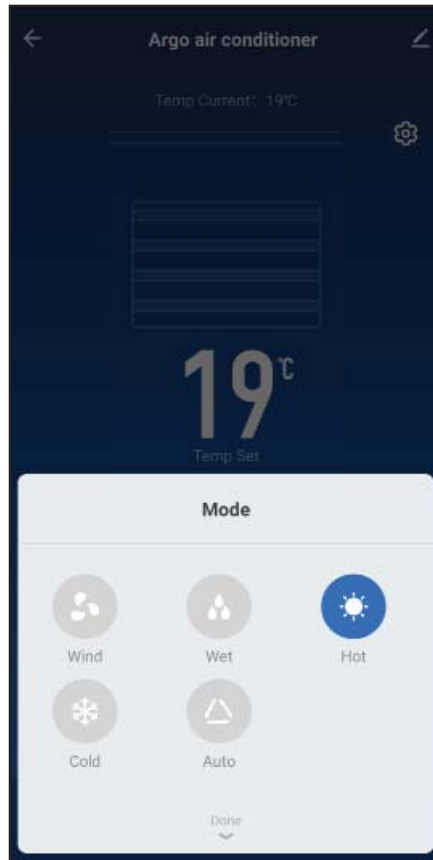

IMPOSTAZIONE TEMPERATURA + e -



VELOCITA' VENTOLA (AUTO)

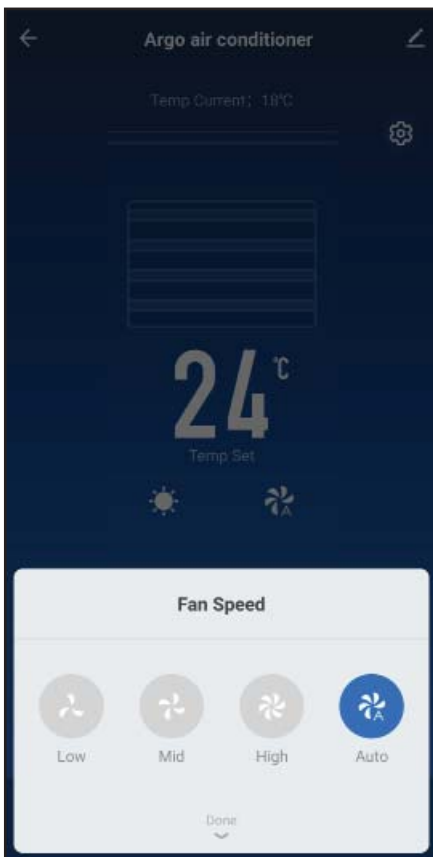

REGOLAZIONE FLAP

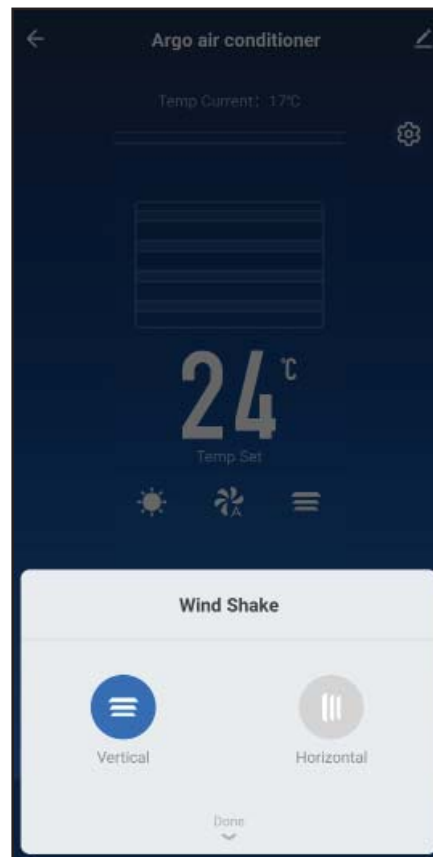

IMPOSTAZIONE MODO RAFFREDDAMENTO (COLD)

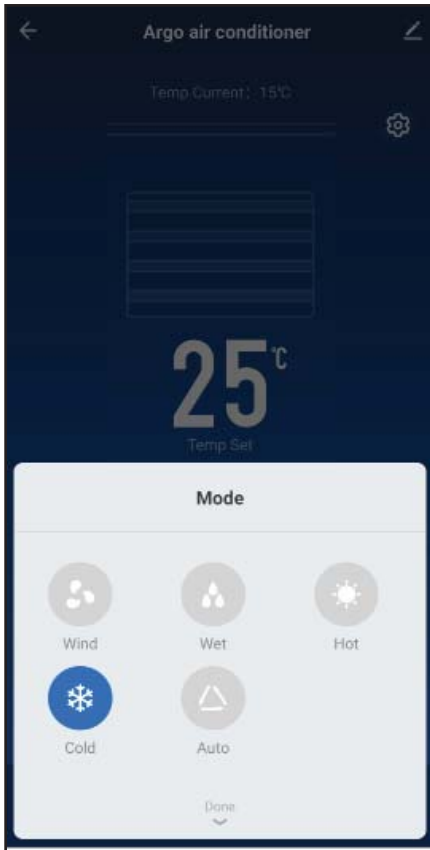

IMPOSTAZIONE MODO AUTOMATICO (AUTO)

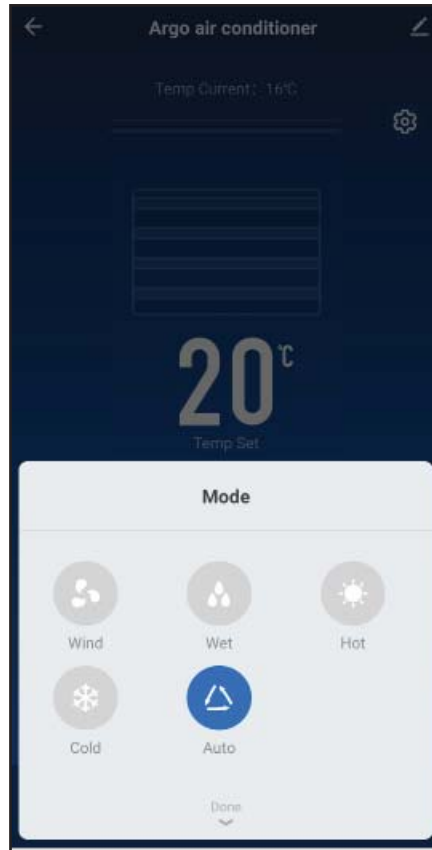

IMPOSTAZIONE MODO VENTILAZIONE (WIND)

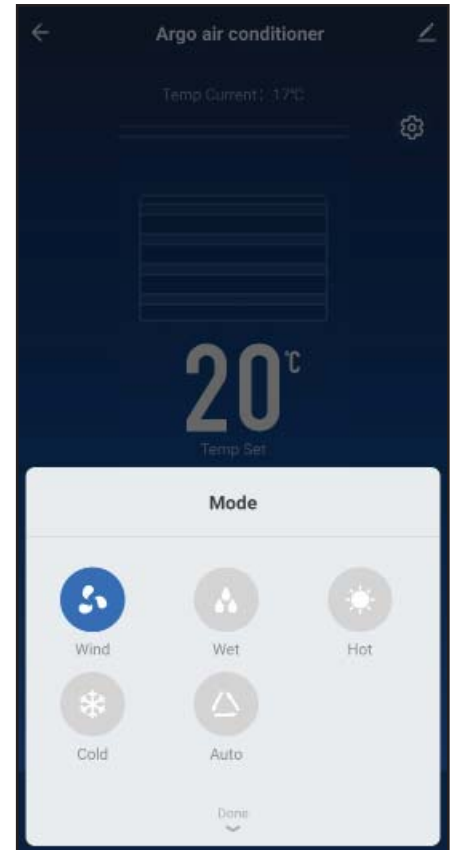

UNITÀ IN STAND-BY E' POSSIBILE SELEZIONARE IL TIMER

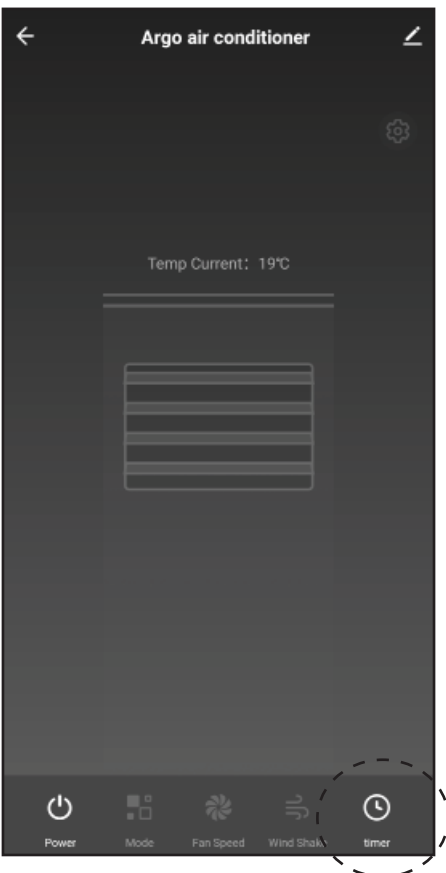

TIMER: Se utilizzate il Timer per accendere/spegnere l'unità (Power ON/Power OFF) alle ore e giorni desiderati, ricordatevi che il sistema funzionerà in relazione alle impostazioni precedenti.

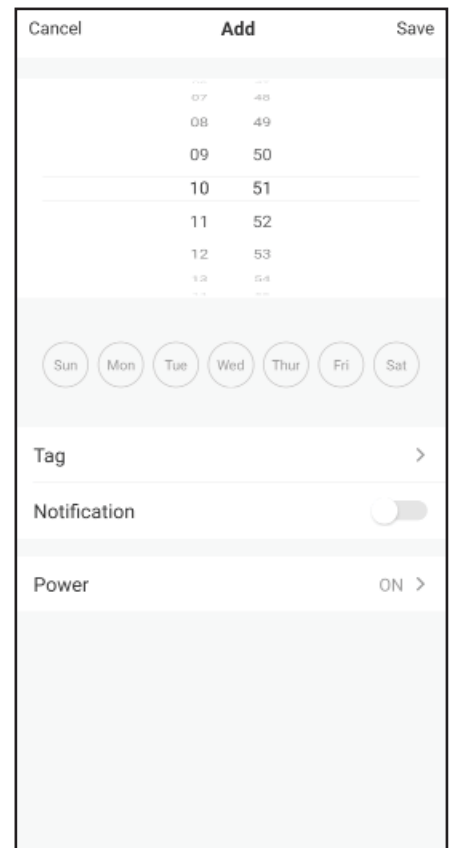
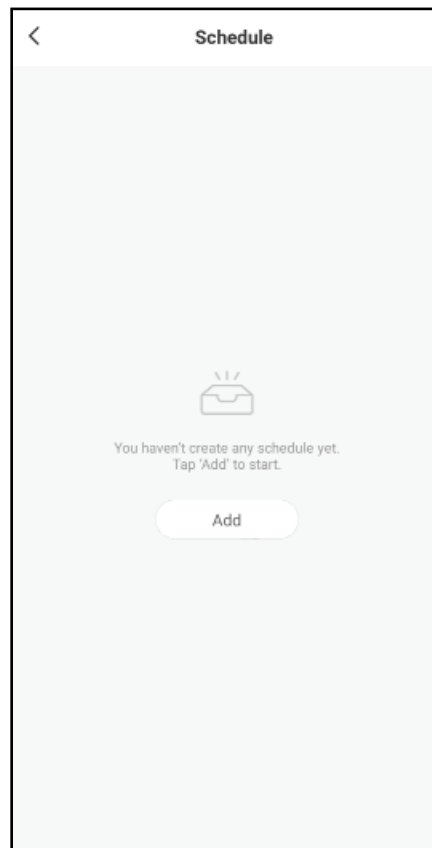

ATTENZIONE: Una volta impostato il timer, si può decidere di attivarlo o disattivarlo all'occorrenza oppure di eliminare l'impostazione.

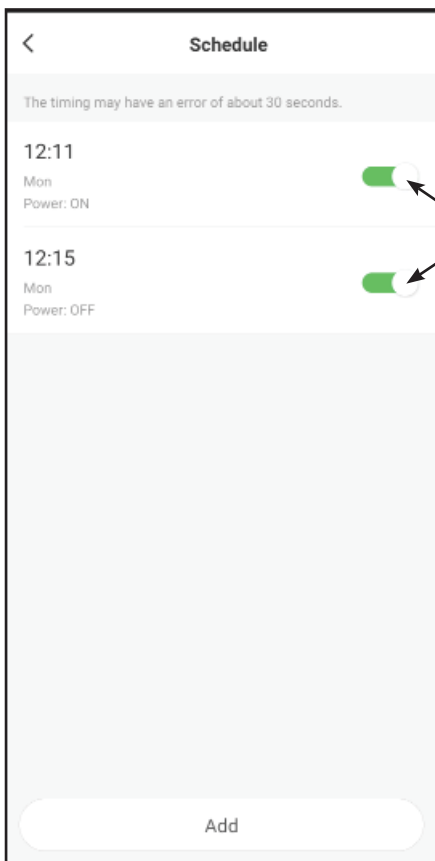

ATTIVA / DISATTIVA

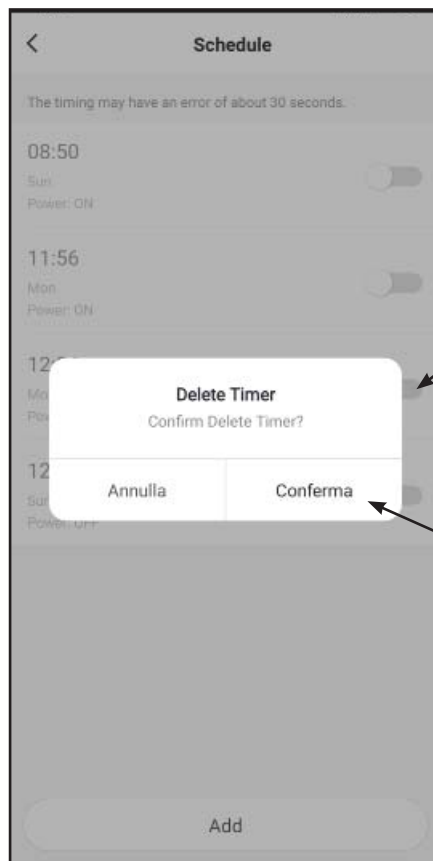

PREMI SULL'ORARIO DA CANCELLARE

POI CONFERMA

FUNZIONI SPECIALI (SETTING)

PREMERE QUI PER ACCEDERE ALLE FUNZIONI SPECIALI

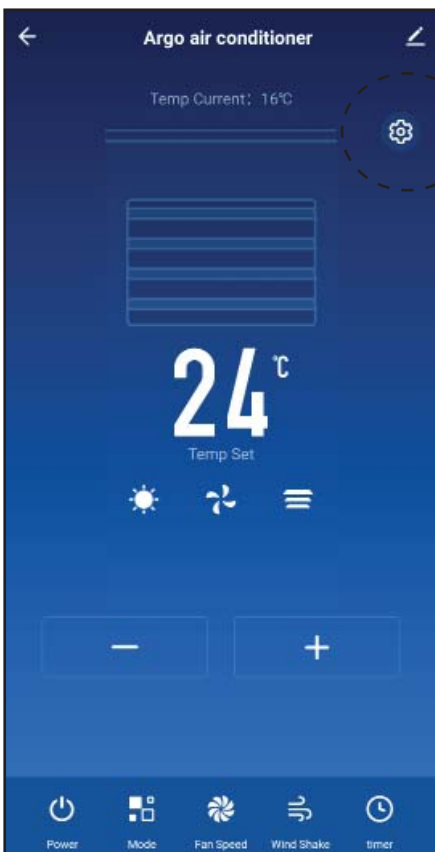

CORRISPONDENTI A TASTI TELECOMANDO:

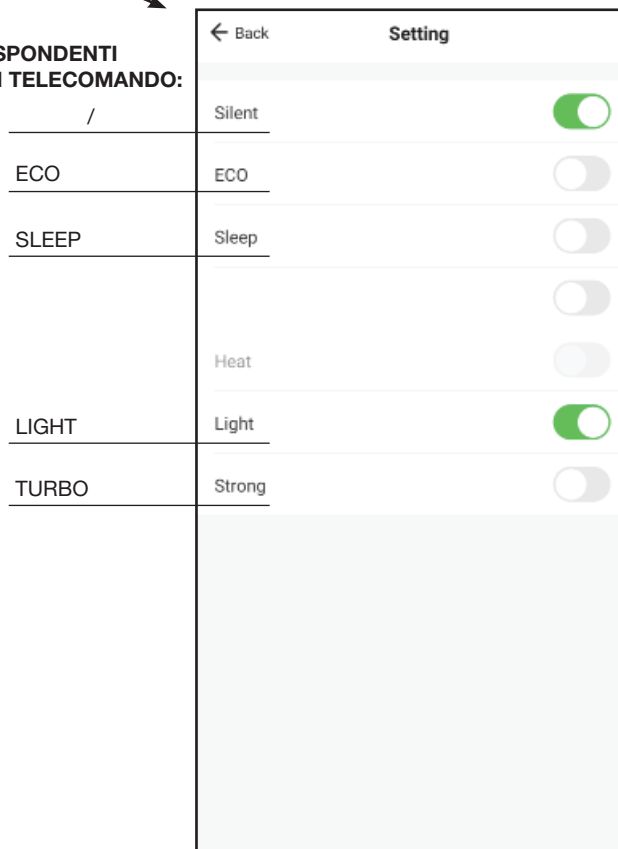

NOTE:

L'utilizzo del telecomando ha la priorità sulla App.
Le immagini utilizzate sono a scopo puramente informativo.

argoclima s.p.a.

Società a socio unico

Via Alfeno Varo, 35 - 25020 Alfianello - BS - Italy

Tel. +39 030 7285700

www.argoclima.com