



TR9H83AAY

IT Istruzioni per l'uso | **Asciugabiancheria**



Benvenuto in AEG! Grazie per aver scelto di acquistare questo prodotto.



Ricevere consigli, scaricare i nostri opuscoli, eliminare eventuali anomalie, ottenere informazioni sull'assistenza e la riparazione:
www.aeg.com/support

Con riserva di modifiche.

INDICE

1. INFORMAZIONI DI SICUREZZA.....	2
2. ISTRUZIONI DI SICUREZZA.....	6
3. DESCRIZIONE DEL PRODOTTO.....	9
4. DATI TECNICI.....	10
5. PANNELLO DEI COMANDI.....	11
6.  WI-FI - CONFIGURAZIONE DELLA CONNETTIVITÀ.....	13
7. PROGRAMMI.....	15
8. OPZIONI.....	18
9. IMPOSTAZIONI.....	21
10. PRIMA DI UTILIZZARE L'ELETTRODOMESTICO.....	22
11. UTILIZZO QUOTIDIANO.....	23
12. CONSIGLI E SUGGERIMENTI UTILI.....	28
13. PULIZIA E CURA.....	28
14. RISOLUZIONE DEI PROBLEMI.....	31
15. VALORI DI CONSUMO.....	35
16. CONSIDERAZIONI SULL'AMBIENTE.....	37

1. INFORMAZIONI DI SICUREZZA



Leggere attentamente le istruzioni fornite prima di installare e utilizzare questa apparecchiatura.

I produttori non sono responsabili di eventuali lesioni o danni derivanti da un'installazione o un uso scorretti. Conservare sempre le istruzioni in un luogo sicuro e accessibile per poterle consultare in futuro.



Avvertenza: Rischio di incendio / Materiali infiammabili.
L'apparecchiatura contiene gas infiammabile, propano (R290), un gas con un alto livello di compatibilità ambientale. Tenere il fuoco e le fonti di accensioni lontane dall'apparecchiatura. Fare attenzione a non danneggiare il circuito refrigerante che contiene propano.

1.1 Sicurezza dei bambini e delle persone vulnerabili

AVVERTENZA!

Rischio di soffocamento, lesioni o invalidità permanente.

- Quest'apparecchiatura può essere usata da bambini a partire da 8 anni di età e da adulti con capacità fisiche, sensoriali o mentali limitate o con scarsa esperienza e conoscenza sull'uso dell'apparecchiatura, solamente se sorvegliati o se istruiti relativamente all'utilizzo in sicurezza dell'apparecchiatura e se hanno compreso i rischi coinvolti.
- I bambini tra i 3 e gli 8 anni e le persone con disabilità diffuse e complesse vanno tenuti lontani dall'apparecchiatura, a meno che non vi sia una supervisione continua.
- Tenere i bambini al di sotto dei 3 anni lontani dall'apparecchiatura, a meno che non vi sia una supervisione continua.
- Non consentire ai bambini di giocare con l'apparecchio.
- Tenere gli imballaggi lontano dai bambini e smaltirli in modo adeguato.
- Tenere i detersivi lontani dalla portata dei bambini.
- Tenere i bambini e gli animali domestici lontani dall'apparecchiatura quando la porta è aperta.
- Se l'elettrodomestico ha un dispositivo di sicurezza per i bambini sarà opportuno attivarlo.
- I bambini non devono eseguire interventi di pulizia e manutenzione sull'elettrodomestico senza essere supervisionati.

1.2 Avvertenze di sicurezza generali

- Questa apparecchiatura è destinata esclusivamente all'asciugatura di bucato domestico idoneo per l'asciugatrice.
- Non utilizzare la funzione di asciugatura se il bucato è stato sporcato con sostanze chimiche industriali.

- Quest'apparecchiatura è progettata per un uso domestico singolo in un ambiente interno.
- Quest'apparecchiatura può essere utilizzata in uffici, camere d'albergo, camere di bed & breakfast, alloggi in agriturismi e altre sistemazioni simili in cui tale utilizzo non superi i livelli di utilizzo domestico (medi).
- Non modificare le specifiche tecniche dell'apparecchiatura.
- Se l'asciugatrice è posizionata sopra una lavatrice, utilizzare il kit per incolonnamento. Il kit di installazione in colonna, disponibile presso il proprio rivenditore autorizzato, può essere utilizzato solo con l'apparecchiatura indicata nelle istruzioni, fornite con gli accessori. Leggerle attentamente prima di passare all'installazione (fare riferimento al libretto per l'installazione).
- L'apparecchiatura può essere installata libera oppure sotto il piano della cucina con la corretta spaziatura (fare riferimento al libretto per l'installazione).
- Non installare l'apparecchiatura dietro ad una porta bloccabile, una porta scorrevole o con cerniera sul lato opposto, dove la porta dell'apparecchiatura non si potrebbe aprire completamente.
- Le aperture di ventilazione alla base non devono essere coperte da un tappeto, da una moquette o da eventuali rivestimenti per pavimenti.
- **AVVERTENZA:** L'apparecchiatura non deve essere alimentata tramite un commutatore esterno, come un timer, o collegata a un circuito regolarmente acceso e spento da un'azienda.
- Inserire la spina di alimentazione nella presa solo al termine del processo di installazione. Controllare che la presa sia accessibile dopo l'installazione.
- Assicurare che ci sia una buona ventilazione nell'ambiente in cui è installata l'apparecchiatura per evitare la circolazione di gas indesiderati nella stanza, provenienti da apparecchiature che bruciano gas o altri combustibili, comprese fiamme libere.

- **AVVERTENZA:** Non installare l'apparecchiatura in un ambiente senza ricambio di aria.
L'apparecchiatura contiene gas infiammabile, propano (R290), un gas con un alto livello di compatibilità ambientale. Tenere il fuoco e le fonti di accensioni lontane dall'apparecchiatura. Fare attenzione a non danneggiare il circuito refrigerante che contiene propano.
- **AVVERTENZA:** Nell'alloggiamento dell'apparecchiatura o nella struttura integrata, tenere le aperture di ventilazione libere da ostruzioni.
- **AVVERTENZA:** Non danneggiare il circuito refrigerante.
- **AVVERTENZA:** Non toccare le alette in metallo del condensatore accessibili a mani nude. Rischio di lesioni. Indossare guanti di protezione.
- Se il cavo di alimentazione è danneggiato, deve essere sostituito dal produttore, da un centro di assistenza tecnica autorizzato o da una persona qualificata per evitare situazioni di pericolo elettrico.
- Non superare il volume di carico massimo di 8,0 kg (consultare il capitolo "Tabella dei programmi").
- Eliminare possibili pilucchi o altra sporcizia derivante dall'imballaggio accumulatisi attorno all'apparecchiatura.
- Non mettere in funzione l'apparecchiatura senza un filtro. Pulire il filtro per la lanugine prima o dopo ogni utilizzo.
- Non introdurre nell'asciugatrice capi non lavati.
- I capi che presentano macchie fatte di sostanze come olio da cucina, acetone, alcol, benzina, cherosene, smacchiatori, trementina, cere e prodotti per rimuovere la cera devono essere lavati in acqua calda con abbondante detersivo prima di essere introdotti nell'asciugabiancheria.
- Oggetti come gommapiuma (schiuma di lattice), cuffie da bagno, tessuti impermeabili, articoli in gomma e indumenti o cuscini con imbottitura in gommapiuma non devono essere asciugati nella lavasciuga.
- Ammorbidenti o prodotti simili devono essere utilizzati solo come specificato nelle istruzioni del produttore.

- Togliere dagli indumenti tutti gli oggetti che potrebbero causare lo scoppio di incendi, quali ad esempio accendini o fiammiferi.
- **AVVERTENZA:** Non arrestare mai l'asciugabiancheria prima della fine del ciclo di asciugatura, a meno che tutti gli indumenti vengano rimossi rapidamente e stesi in modo da dissipare il calore.
- Prima di eseguire qualunque intervento di manutenzione, spegnere l'apparecchiatura ed estrarre la spina dalla presa dell'alimentazione di rete.

2. ISTRUZIONI DI SICUREZZA

2.1 Installazione



Avvertenza: Rischio di incendio / Materiali infiammabili.

- Rimuovere tutti i materiali di imballaggio.
- Non installare o utilizzare l'apparecchiatura se è danneggiata.
- Attenersi alle istruzioni fornite insieme all'apparecchiatura.
- Non installare l'apparecchiatura in un ambiente senza ricambio di aria. L'apparecchiatura contiene gas infiammabile, propano (R290), un gas con un alto livello di compatibilità ambientale. Tenere il fuoco e le fonti di accensioni lontane dall'apparecchiatura. Fare attenzione a non danneggiare il circuito refrigerante che contiene propano.
- Prestare sempre attenzione in fase di spostamento dell'apparecchiatura, dato che è pesante. Usare sempre i guanti di sicurezza e le calzature adeguate.
- Non collocare o usare l'apparecchiatura in un luogo in cui la temperatura possa essere al di sotto di 5°C o superare i 35°C.
- L'area di pavimento dove sarà installata l'apparecchiatura deve essere piana, stabile, resistente al calore e pulita.
- Accertarsi che l'aria circoli liberamente tra l'apparecchiatura e il pavimento.
- In fase di spostamento, tenere sempre l'apparecchiatura verticale.

- La superficie posteriore dell'apparecchiatura dovrà essere appoggiata alla parete.
- Una volta posizionata l'apparecchiatura, verificare che sia in piano utilizzando una livella. Se l'apparecchiatura non è in piano, regolare i piedini di conseguenza.

2.2 Collegamento elettrico



AVVERTENZA!

Rischio di incendio e scossa elettrica.

- Inserire la spina di alimentazione nella presa solo al termine dell'installazione. Verificare che la spina di alimentazione rimanga accessibile dopo l'installazione.
- **AVVERTENZA:** Questa apparecchiatura è progettata per essere installata/collegata a un collegamento di messa a terra dell'edificio.
- Verificare che i parametri sulla targhetta siano compatibili con le indicazioni elettriche dell'alimentazione.
- Utilizzare sempre una presa elettrica con contatto di protezione correttamente installata.
- Non utilizzare prese multiple e prolunghie.
- Non tirare il cavo di alimentazione per scollegare l'apparecchiatura. Tirare sempre dalla spina.
- Non toccare il cavo di alimentazione o la spina di alimentazione con la mani bagnate.

2.3 Utilizzare

AVVERTENZA!

Vi è il rischio di lesioni, scosse elettriche, incendi, ustioni o danni all'apparecchiatura.



Avvertenza: Rischio di incendio / Materiali infiammabili. L'apparecchiatura contiene gas infiammabile, propano (R290), un gas con un alto livello di compatibilità ambientale. Tenere il fuoco e le fonti di accensioni lontane dall'apparecchiatura. Fare attenzione a non danneggiare il circuito refrigerante che contiene propano.

- Quest'apparecchiatura è destinata esclusivamente all'uso domestico (al chiuso).
- Non asciugare capi danneggiati (lacerati, rovinati) che contengono imbottiture.
- Se il bucato è stato lavato con un prodotto smacchiante, eseguire un ciclo di risciacquo aggiuntivo prima di avviare un ciclo di asciugatura.
- Asciugare esclusivamente tessuti idonei all'asciugatura nell'apparecchiatura. Seguire le istruzioni di lavaggio riportate sull'etichetta dei singoli capi.
- Non bere o utilizzare l'acqua di condensa/ distillata per preparare cibi. Farlo potrebbe causare problemi alla salute di persone e animali domestici.
- Non sedersi o salire sull'oblò aperto dell'apparecchiatura.
- Non introdurre nell'apparecchiatura capi bagnati che gocciolano.

2.4 Illuminazione interna

AVVERTENZA!

Rischio di lesioni.

- Radiazioni LED visibili: non guardare direttamente il fascio luminoso.
- Per sostituire la luce interna, contattare il Centro di Assistenza autorizzato.

2.5 Manutenzione e pulizia

AVVERTENZA!

Rischio di lesioni o danni all'apparecchiatura.



Avvertenza: Rischio di incendio / Materiali infiammabili. L'apparecchiatura contiene gas infiammabile, propano (R290), un gas con un alto livello di compatibilità ambientale. Tenere il fuoco e le fonti di accensioni lontane dall'apparecchiatura. Fare attenzione a non danneggiare il circuito refrigerante che contiene propano.

- Non nebulizzare acqua né utilizzare vapore per pulire l'apparecchiatura.
- Pulire l'apparecchiatura con un panno inumidito e morbido. Utilizzare solo detersivi neutri. Non usare prodotti abrasivi, spugnette abrasive, solventi od oggetti metallici.
- Al fine di evitare danni al sistema di raffreddamento invitiamo a prestare attenzione in fase di pulizia dell'apparecchiatura.

2.6 Compressore

AVVERTENZA!

Vi è il rischio di danneggiare l'apparecchiatura.

- Il compressore e il relativo sistema all'interno dell'asciugabiancheria vengono riempiti con un agente speciale esente da CFC (Cloro-Fluoro-Carburi). Il sistema deve essere a tenuta stagna. Danni al sistema potrebbero causare delle perdite.

2.7 Assistenza

- Per far riparare l'apparecchiatura, rivolgersi a un Centro di Assistenza Autorizzato. Utilizzare solo ricambi originali.
- Tenere presente che la riparazione autonoma o non professionale possono avere conseguenze sulla sicurezza e potrebbero invalidare la garanzia.
- I seguenti ricambi sono disponibili per almeno 10 anni dopo l'interruzione della

- produzione del modello: guarnizioni di diverso tipo, interruttori e manopole, pompa della condensa, blocchi sportello, motori e relative spazzole, trasmissioni tra motore e cestello, ventola e ruote della ventola, cestelli e cuscinetti, tubazioni dell'acqua e relative apparecchiature, inclusi tubi flessibili, valvole e filtri, cavi e spine, schede a circuito stampato, display elettronici, termostati e sensori di temperatura, aggiornamenti software (incluso il software di ripristino), molle, riscaldatori e resistenze, fusibili elettrici (separati o raggruppati), puleggia di tensione, rullo di supporto, sportelli e relative guarnizioni, maniglie degli sportelli, gruppi e cerniere di blocco sportelli, filtri per lanugine, filtri dell'aria, periferiche in plastica, serbatoio della condensa. La durata potrebbe essere più lunga nel tuo Paese. Per ulteriori informazioni visita il nostro sito web.
- Si prega di notare che alcuni di questi pezzi di ricambio sono disponibili solo per i riparatori professionisti e che non tutti i pezzi di ricambio sono rilevanti per tutti i modelli.
 - Per quanto riguarda la lampada o le lampade all'interno di questo prodotto e le lampade di ricambio vendute separatamente: Queste lampade sono destinate a resistere a condizioni fisiche

estreme negli elettrodomestici, come temperatura, vibrazioni, umidità, o sono destinate a segnalare informazioni sullo stato operativo dell'apparecchio. Non sono destinate ad essere utilizzate in altre applicazioni e non sono adatte per l'illuminazione di ambienti domestici.

2.8 Smaltimento

AVVERTENZA!

Rischio di lesioni o soffocamento.



Avvertenza: Rischio di incendio / Rischio di danni materiali e danni all'apparecchiatura.

- Staccare la spina dall'alimentazione elettrica e idrica.
- Tagliare il cavo elettrico in prossimità dell'apparecchiatura e gettarlo.
- L'apparecchiatura contiene gas infiammabile (R290). Rivolgersi all'autorità municipale per informazioni su come smaltire correttamente l'elettrodomestico.
- Togliere il blocco porta per evitare che bambini o animali restino intrappolati nel cestello.
- Smaltire l'apparecchiatura in conformità coi requisiti locali per lo smaltimento di componenti elettrici ed elettronici (WEEE).

3. DESCRIZIONE DEL PRODOTTO

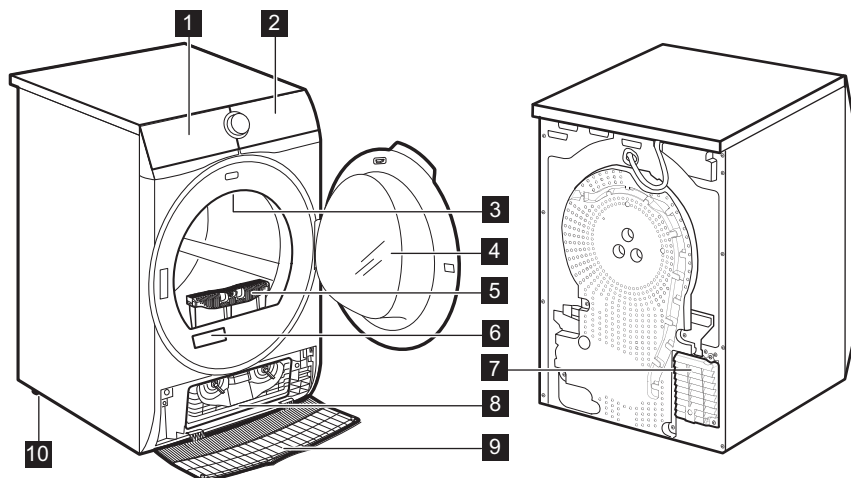

- 1 Contenitore dell'acqua
- 2 Pannello dei comandi
- 3 Illuminazione interna
- 4 Sportello dell'apparecchiatura
- 5 Filtro
- 6 Targhetta identificativa e codice QR
- 7 Fessure per il ricircolo dell'aria
- 8 Coperchio del condensatore

- 9 Copertura del condensatore
- 10 Piedini regolabili



Per facilità di carico del bucato o comodità di installazione, la porta è invertibile (vedere opuscolo separato).

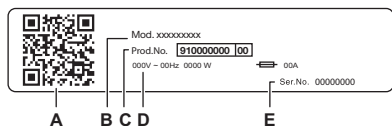

La targhetta identificativa riporta:

- A. codice QR
- B. nome del modello
- C. codice del prodotto
- D. valori nominali della rete elettrica
- E. numero di serie

Scansionare il **codice QR** con la fotocamera per scaricare la nostra app dall'App Store sullo smartphone e seguire i passaggi richiesti. Registrare il prodotto e sfruttarlo al massimo.

- Accedere ai dettagli, alla documentazione e agli articoli relativi all'apparecchiatura per scoprire come utilizzarne al meglio le funzioni (il Manuale d'uso è disponibile anche all'indirizzo aeg.com/manuals)
- Ottenere informazioni su consigli d'uso, risoluzione dei problemi, assistenza tecnica e riparazione (disponibili anche all'indirizzo aeg.com/support)
- Acquistare accessori, materiali di consumo e ricambi originali per l'apparecchiatura (disponibili anche all'indirizzo aeg.com/shop)

3.1 Collegamento elettrico

Al termine dell'installazione è possibile collegare la spina alla presa elettrica.

La targhetta di identificazione e il capitolo "Dati tecnici" indicano i valori elettrici necessari. Assicurarsi che siano compatibili con l'alimentazione di rete.

Verificare che l'impianto domestico possa sopportare il carico massimo richiesto, tenendo in considerazione anche le altre apparecchiature che possono essere utilizzate.

Collegare l'apparecchiatura a una presa elettrica con messa a terra.

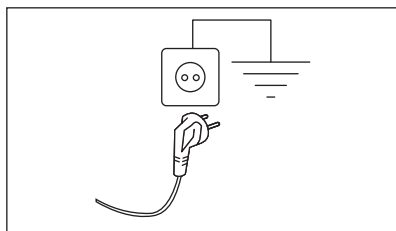

Il cavo di alimentazione deve essere facilmente accessibile dopo l'installazione dell'apparecchiatura.

Per qualsiasi intervento elettrico necessario per l'installazione di questa apparecchiatura, contattare il nostro Centro di Assistenza Autorizzato.

Il produttore declina qualsiasi responsabilità per danni o lesioni causati dal mancato rispetto delle suddette misure di sicurezza.

4. DATI TECNICI

Altezza x Larghezza x Profondità	85,0 x 59,6 x 65,7 cm
Profondità massima con l'oblò aperto	110,2 cm
Larghezza massima con l'oblò aperto	95,1 cm
Altezza regolabile	85,0 cm (+ 1,5 cm - regolazione piedini)
Volume del cestello	118 l
Carico massimo	8,0 kg
Tensione	230 V
Frequenza	50 Hz
Emissioni di rumore acustico aereo per il ciclo di asciugatura del programma Eco con carico massimo	60 dB(A)
Potenza totale	900 W
Tipo di uso	Domestico
Temperatura ambiente consentita	da + 5 °C a + 35 °C
Livello di protezione dall'ingresso di particelle solide e umidità assicurato dal coperchio protettivo, tranne dove l'apparecchiatura a bassa tensione non ha una protezione contro l'umidità	IPX4

Designazione del gas refrigerante	R290
Peso del refrigerante	0,149 kg

5. PANNELLO DEI COMANDI

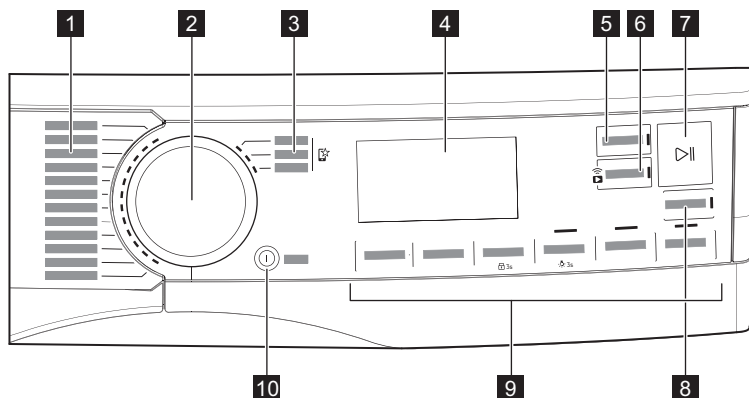

- 1** Programmi
- 2** Selettore dei programmi
- 3** Favoriti 
- 4** Display
- 5** tasto Termina tra
- 6**  tasto Partenza da remoto
- 7**  tasto Avvio/Pausa
- 8**  tasto SyncDry
- 9** Opzioni
- 10** tasto On/Off con funzione di bassa potenza

5.1 Display

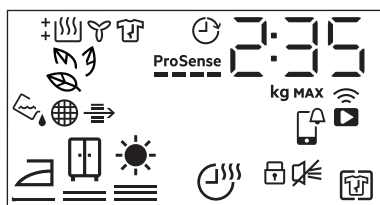



















Simbolo sul display

Descrizione del simbolo

2 : 35



indicazione della durata del ciclo

Simbolo sul display	Descrizione del simbolo
	carico massimo
	selezione Termina tra (fino a 24 ore)
	collegamento wireless
	controllo remoto
	Notifica APP da controllare
	opzione Antipioggia attiva
	cicalino disattivato
	sicurezza bambini attivata
	asciugatura bucato: pronto stiro, asciutto armadio, asciutto extra
	opzione Asciugatura a Tempo attiva
	spia: <i>scaricare il contenitore dell'acqua</i>
	spia: <i>pulire il filtro</i>
	spia: <i>controllare il condensatore</i>
	SmartLeaf
	spia: <i>fase di asciugatura</i>
	spia: <i>fase di raffreddamento</i>
	spia: <i>fase anti-pioggia</i>
	opzione Termina tra attiva
ProSense 	ProSense indicatore
MAX	indicatore: <i>carico massimo superato</i>

5.2 feedback SmartLeaf

Il feedback SmartLeaf mostra l'efficienza energetica di un programma, in base al consumo energetico ponderato sulla capacità nominale del programma.

Esistono quattro diversi livelli di feedback SmartLeaf indicati dall'icona a forma di foglia:

1. Nessuna foglia accesa indica un livello di consumo medio o nessuna indicazione possibile (per cicli basati sul tempo).
2.  una foglia indica un buon livello di consumo energetico.
3.  due foglie indicano il livello di consumo molto buono.

4.  tre foglie indicano il livello di consumo migliore.

6. WI-FI - CONFIGURAZIONE DELLA CONNETTIVITÀ

Questo capitolo descrive come collegare l'apparecchiatura alla rete Wi-Fi e come collegarla a un dispositivo mobile.

Con questa funzionalità è possibile ricevere notifiche, monitorare e controllare l'asciugabiancheria dai propri dispositivi mobili.

La funzionalità Wi-Fi è disattivata come impostazione predefinita di fabbrica.

Per collegare l'apparecchiatura e beneficiare di tutte le sue funzioni e servizi sarà necessario:

- Connessione di rete wireless a casa con connessione a Internet attiva.
- Dispositivo mobile connesso alla rete wireless.

Frequenza	2.412 - 2.472 GHz per il mercato europeo
Protocollo	IEEE 802.11b/g/n
Potenza massima	< 20 dBm
Crittografia	WPA, WPA2, WPA3

6.1 Codice QR sulla targhetta identificativa

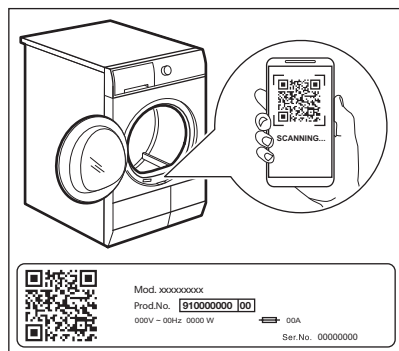

Il codice QR può essere utilizzato in due modi:

- Scansiona il codice QR con l'app per fotocamera integrata per scaricare la nostra applicazione dall'App Store sullo smartphone e seguire i passaggi richiesti.
- Associare lo smartphone all'apparecchiatura per semplificare il processo. Scansiona il codice QR con la nostra applicazione integrata per codici QR.

6.2 Installazione della nostra app

In fase di collegamento dell'asciugabiancheria all'applicazione, stare vicini con il proprio dispositivo smart.



Verificare che il dispositivo smart sia collegato alla rete wireless.

1. Andare nell'App Store del proprio smartphone o scansionare il codice QR (vedere il capitolo "Codice QR sulla targhetta identificativa").
2. Scarica e installa la nostra app.
3. Verificare di aver avviato una connessione Wi-fi con l'asciugabiancheria. In caso contrario, andare nella seguente sezione.
4. Avviare l'applicazione. Selezionare il Paese e la lingua, quindi accedere con e-mail e password. Qualora tu non disponga di un account, creane uno nuovo attendendosi alle istruzioni nella nostra app.

6.3 Configurazione della connessione wireless

Prima di avviare la configurazione, scarica e installa la nostra applicazione sul proprio smartphone.

1. Premere il tasto On/Off per accendere l'apparecchiatura.
2. Attendere circa 8 secondi.
3. Tenere premuto il tasto Partenza da remoto per circa 3 secondi, fino a quando non si sente un "clic".

I simboli: **On** e  compaiono sul display. Dopo alcuni secondi resta solo il simbolo lampeggiante: . L'apparecchiatura sta avviando la connessione, sono necessari circa 10 secondi per l'attivazione del modulo wireless. Quando è pronto, il simbolo: **AP** (**Access Point**) compare sul display. **Access Point** è aperto per circa 5 minuti.

- Configura la nostra app sul proprio smartphone e attieniti alle istruzioni sullo schermo per collegare l'apparecchiatura alla propria rete Wi-Fi.
- Se viene stabilita la connessione, il simbolo **AP** è spento e l'icona  del Wi-Fi rimane costantemente accesa.



Ogni volta che viene accesa l'apparecchiatura, quest'ultima prova a collegarsi automaticamente alla rete. Quando la connessione viene stabilita, il simbolo:  smette di lampeggiare.

Per disattivare la connessione wireless, toccare e tenere premuto il tasto Partenza da remoto, finché non si sente un "clic". Il simbolo: **OFF** compare sul display.



L'apparecchiatura salva l'ultima configurazione di connessione. Per usare le funzioni wireless dell'apparecchiatura, la connessione wireless deve essere in modalità **On**.

Per rimuovere le credenziali wireless, toccare e tenere premuto il tasto Partenza da remoto per circa 10 secondi, fino a quando non si sentono 2 "bip". Il simbolo:
 — — — compare sul display.

6.4 Avvio Remoto



La nostra app consente di controllare il bucato attraverso un dispositivo mobile. Contiene un gran numero di programmi, funzioni utili e informazioni sul prodotto perfettamente adattate all'apparecchiatura. Attraverso l'app è possibile selezionare i programmi già disponibili sul pannello dei comandi dell'apparecchiatura, oltre a sbloccare programmi aggiuntivi disponibili solo tramite un dispositivo mobile. I programmi aggiuntivi possono cambiare nel tempo insieme alle nuove versioni dell'app. È un servizio di cura del bucato personalizzato, che puoi ottenere dal tuo dispositivo mobile.

L'Avvio Remoto consente di avviare un ciclo in controllo remoto.



Il Controllo Remoto si attiva automaticamente quando si preme il tasto Avvio/Pausa per avviare il programma, ma è anche possibile avviare un programma di asciugatura in modalità remota.

Avvio Remoto

Un rapido tocco di questo tasto attiva la funzione di Avvio in remoto che consente di avviare, mettere in pausa e arrestare l'apparecchiatura da remoto.

Il led correlato si accende e sul display compare l'icona corrispondente.



Se si imposta un programma tramite app e questo non corrisponde alla posizione della manopola, appare il testo **APP** alternato alla durata del programma.

Tenere premuto questo pulsante più a lungo per attivare altre due funzioni:

- Tenere premuto per 3 secondi finché non viene emesso un clic per accendere e spegnere il Wi-Fi.
- Tenere premuto per 10 secondi finché non viene emesso un doppio segnale acustico e compare  sul display per ripristinare le credenziali di rete.

6.5 Aggiornamento Over-the-air

AVVERTENZA!

Durante l'aggiornamento si consiglia fortemente di non spegnere o scollegare l'apparecchio dalla presa di corrente.

L'App potrebbe proporre un aggiornamento per il download di nuove funzionalità.

L'aggiornamento viene accettato solo tramite App.

Qualora un programma sia in funzione, l'App notifica che l'aggiornamento inizierà alla fine del programma.

Durante l'aggiornamento, l'apparecchiatura mostra  nel display.

L'apparecchiatura sarà nuovamente utilizzabile alla fine dell'aggiornamento, senza notifiche su aggiornamenti andati a buon fine.

Se si verifica un errore, l'apparecchiatura mostra  nel display: premere un pulsante o ruotare la manopola per tornare al normale utilizzo.

6.6 Wi-Fi sempre attivo

La funzione Wi-Fi Always On può essere attivata solo tramite la nostra app.

Questa funzione mantiene l'apparecchiatura collegata alla rete, anche quando è spenta, in modo che possa sempre essere accesa e gestita in remoto dal dispositivo.

La spia  si accende e si spegne a intermittenza (1 secondo accesa, 5 secondi spenta).

È possibile accendere l'apparecchiatura premendo il tasto On/Off o tramite l'app.





La funzione Wi-Fi sempre attivo può influire sul consumo energetico. La funzione Wi-Fi Always On è disabilitata per impostazione predefinita.

7. PROGRAMMI

7.1 La nostra app e programmi nascosti aggiuntivi

La nostra app offre **un'ampia scelta di programmi nascosti aggiuntivi**. Collega l'apparecchiatura all'app e potrai scegliere il programma di asciugatura più adatto alle tue esigenze.

Inoltre è possibile memorizzare uno qualsiasi dei cicli nascosti nelle posizioni dei





programmi preferiti . Per selezionare il programma direttamente dall'apparecchiatura, consultare il paragrafo "Programmi preferiti " nella sezione "Opzioni".



I nomi dei programmi sono soggetti a modifiche senza preavviso in base alle esigenze del mercato. Nella nostra app è presente una descrizione completa di ciascun programma.

Capi Sportivi	Cuscini	Seta
Capi sportivi	Asciugamani	Capi per Neonati
Calcio / Rugby	Pet Hair	Lino
Attrezzatura da sci	Stiro Facile	Refresh
Piumoni	Vapore Anti-Allergy	Cestello per l'asciugatura
Tende	Denim	

7.2 Programma

Programma	Carico ¹⁾	Proprietà / Tipo di tessuto ²⁾
MixDry	6,0 kg	Progettato per l'asciugatura di routine di ciò che lavi senza separare. Asciuga in maniera uniforme i capi in cotone, miscele sintetiche di cotone e sintetici. / 
Eco ^{3) 4)}	8,0 kg	Programma adatto per l'asciugatura di bucato in cotone bagnato; rappresenta il programma più efficiente in termini di consumo energetico per l'asciugatura dei capi in cotone umidi. Il livello di asciugatura non è regolabile e l'impostazione predefinita è normale/pronto per essere riposto. / 
Cotoni	8,0 kg	Programma tessuti in cotone bianco e colorato. L'impostazione predefinita è per il livello di asciugatura idoneo per riporre i capi nell'armadio. / 
Sintetici	4,0 kg	Indumenti misti contenenti per lo più fibre sintetiche come poliestere, poliammide, ecc. / 
Delicati	2,0 kg	Consigliato per tessuti delicati generici come viscosa, rayon, acrilico e loro miscele. / 

Asciuga delicatamente i capi in lana lavabili a mano e a macchina. Estrarre subito i capi al termine del programma.











1,0 kg



Il ciclo lana di questa apparecchiatura è stato testato e approvato dalla Woolmark Company. Il ciclo è adatto ad asciugare indumenti in lana con etichetta "lavaggio a mano", purché gli indumenti siano lavati in un ciclo di lavaggio a mano approvato da Woolmark e asciugati in asciugatrice secondo le istruzioni date dal produttore di questa macchina. M2419

Il simbolo Woolmark è un marchio di certificazione in molti Paesi.

Programma	Carico 1)	Proprietà / Tipo di tessuto 2)
Rapido 3Kg	3,0 kg	Ciclo rapido per capi di tutti i giorni in cotone, miscele sintetiche di cotone e sintetici. Ideale per i capi leggeri. / 
Biancheria XL	4,5 kg	Asciuga contemporaneamente fino a tre set di biancheria da letto. Riduce al minimo le torsioni e gli attorcigliamenti di articoli di grandi dimensioni per garantire che tutta la biancheria da letto raggiunga un'asciugatura uniforme senza aree umide. / 
 Outdoor	2,0 kg	Mantiene la funzionalità dei tessuti per l'attività all'aperto, realizzati in tessuto tecnico e ripristina l'idrorepellenza di giacche impermeabili e giacche aderenti con rivestimento rimovibile (asciugabili in asciugatrice). / 
 Igiene	5,0 kg	Asciuga e igienizza i tuoi indumenti e altri capi mantenendo la temperatura al di sopra dei 60 °C nel tempo e rimuovendo il 99,9% di batteri e virus ⁵⁾ . Nota: Questo ciclo deve essere utilizzato solo per articoli bagnati. Non adatto per capi delicati. / 
 Piumini	2,0 kg	Un programma automatico che asciuga con precisione anche lo strato isolante interno delle giacche con imbottitura in piume, piumino o sintetica. Mantiene l'aspetto del capo e la funzionalità termica. / 
Rapido 1 capo	1 articolo	Appositamente progettato per asciugare rapidamente un articolo o un capo molto piccolo da indossare il prima possibile. / 

1) Il peso massimo si riferisce agli indumenti asciutti.



2) Per le indicazioni sul tipo di tessuto consultare il capitolo *USO QUOTIDIANO: Preparazione del bucato*.

3) Questo è il programma di riferimento utilizzato per valutare la conformità alle normative sull'etichettatura energetica e sulla progettazione ecocompatibile, regolamento (UE) 2023/2533 e regolamento (UE) 2023/2534. Questo programma è in grado di asciugare il bucato in cotone da un contenuto di umidità iniziale del carico del 60% fino a un target di contenuto di umidità finale del carico dello 0%.

4) Il programma Eco equivale a  "Cottoni Eco", che è il "Programma cotone standard" secondo il Regolamento della Commissione UE n. 392/2012. È adatto per asciugare la normale biancheria in cotone bagnata.

5) Testato per Escherichia coli, Candida albicans e MS2 Bacteriophage. Test indipendente eseguito da Swissstest Testmaterialien AG nel 2021 (Verbale di prova n. 20212038).

Programma e la compatibilità con la selezione delle opzioni

Programma 1)	Opzioni			
	Livello Asciugatura	Asciugatura a Tempo	Antipiega	Silent
MixDry	 	■	■	■

Programma 1)	Opzioni			
	Livello Asciugatura	Asciugatura a Tempo	Antipiega	Silent
Eco			■	
Cotoni		■	■	■
Sintetici		■	■	■
Delicati	2)		■	
Lana		■ 3) 4)		
Rapido 3Kg	2)		■	
Biancheria XL		■	■	
Outdoor	2)		■	
Hygiene	2)		■	
Piumini			■	
Rapido 1 capo	2)		■	

1) A parte il programma è possibile impostare contemporaneamente una o più opzioni.

2) Impostazione predefinita

3) Cfr. il capitolo OPZIONI:

4) Asciugatura a Tempo nel programma Lana

8. OPZIONI

8.1 Livello Asciugatura

Questa opzione aiuta a raggiungere la secchezza desiderata per il bucato. È possibile selezionare il livello di asciugatura:

pronto da stirare - livello **asciugatura per stirare**

pronto da riporre - livello **asciugatura per armadio** 1)

pronto da riporre - livello **asciugatura extra**

1) Selezione predefinita collegata al programma

Regolazione del target di umidità finale



Ciò può essere necessario poiché i risultati di asciugatura sono influenzati da molte condizioni, per esempio il tipo di acqua, la tensione di alimentazione o la temperatura ambiente. ecc.

COME OTTENERE UN'ASCIUGATURA PERFETTA:

1. Provare a regolare le opzioni del livello di asciugatura (vedere sopra l'opzione *Livello Asciugatura*).
2. Se si desidera aumentare ulteriormente i risultati di asciugatura della biancheria, è possibile modificare l'impostazione di asciugatura predefinita (vedere di seguito). Questa regolazione agisce sulla maggior parte dei programmi, ad eccezione dei programmi **Eco**, **Lana**, **Piumoni**, **Piumini**, **Refresh**, se disponibili sulla macchina.

Per modificare il livello predefinito del target di umidità finale:

1. Accendere l'apparecchiatura.
2. Selezionare 1 dei programmi disponibili.
3. Tenere premuti contemporaneamente i pulsanti **Asciugatura a Tempo** e **Antipiega**.

Uno dei simboli compaiono sul display:

- Asciugatura massima

- Asciugatura extra

- Asciugatura standard

4. Toccare ripetutamente il tasto **Avvio/Pausa** fino a raggiungere il livello del target di umidità finale.

Livello di asciugatura	Simbolo del display
asciugatura massima	
maggior asciugatura della biancheria	
asciugatura standard della biancheria	

5. Per memorizzare l'impostazione, tenere premuti contemporaneamente i pulsanti **Asciugatura a Tempo** e **Antipiega** per circa 2 secondi.



Nel caso di macchine collegate alla rete Wi-Fi, viene eseguita un'animazione a **ProSense** barre per alcuni secondi per indicare che l'apparecchiatura sta aggiornando i dati sul Cloud. Se invece la modalità viene cambiata ruotando la manopola o spegnendo la macchina, la sincronizzazione dei dati verrà eseguita durante la prima riconnessione Wi-Fi.

8.2 Asciugatura a Tempo

Per: Programmi **Cotoni Biancheria XL**, **Sintetici** e **MixDry**. Consente di impostare un tempo di asciugatura compreso tra un minimo di 10 min. e un massimo di 2 ore (in intervalli di 10 minuti). Quando questa opzione è attivata, l'indicazione carico massimo sparisce.



Il ciclo dura quanto il tempo di asciugatura impostato, indipendentemente dalle dimensioni di un carico e dal livello di asciutto.

RACCOMANDAZIONE PER L'ASCIUGATURA A TEMPO

fino a 10 min	azione di sola aria fredda (nessun riscaldatore).
10 - 40 min	asciugatura aggiuntiva per migliorare la secchezza dopo il precedente ciclo di asciugatura.
> 40 min	asciugatura completa dei piccoli carichi di biancheria fino a 4 kg, ben centrifugata (>1200 giri/min).

Asciugatura a Tempo su programma Lana

Opzione applicabile al programma **Lana** per regolare il livello di asciugatura finale su più secco o meno secco.

8.3 Antipiega

Prolunga la fase antipiega (di 30 minuti) alla fine del ciclo di asciugatura fino a 120 minuti. Dopo la fase di asciugatura, il cesto gira di

tanto in tanto per evitare la formazione di pieghe. Durante la fase anti piega, la biancheria può essere prelevata.

8.4 Silent

L'apparecchiatura funziona con un basso livello di rumorosità senza alcun effetto sul risultato di asciugatura. L'apparecchiatura funziona lentamente e imposta il ciclo più lungo.

8.5 Fine

Il segnale acustico si attiva nella fase seguente:

- fine del ciclo
- inizio e fine della fase anti piega

L'attivazione del segnale acustico è predefinita. È possibile utilizzare questa opzione per attivare o disattivare il suono.

Opzione Fine disattivata:



1. Accendere l'asciugabiancheria.
2. Selezionare 1 dei programmi disponibili.
3. Tenere premuto il pulsante Energy Save per circa 3 secondi.

Il simbolo  viene visualizzato sul display.

4. Per attivare il Fine, toccare nuovamente il pulsante sopra indicato fino a quando il simbolo non scompare.

8.6 Energy Save

Questa opzione riduce il consumo energetico del ciclo solo sui programmi di asciugatura automatica.

Quando impostato, il LED del pulsante correlato si accende e le cifre del tempo di ciclo mostrano la durata del ciclo aggiornata.

8.7 Time Save

Questa opzione riduce la durata del ciclo sui programmi di asciugatura automatica

Quando impostato, le cifre del tempo di ciclo mostrano la durata del ciclo aggiornata nel formato "ore : minuti".



Quando è selezionata l'opzione Time Save, il rumore del compressore può aumentare.

8.8 Termina tra



Questa opzione consente di scegliere l'orario di fine del programma. Una volta attivata, la macchina attende il momento giusto per iniziare il processo di asciugatura.

Il tempo Termina tra è la somma del tempo di stand by e del tempo di asciugatura.

8.9 Favoriti

Queste posizioni del selettore sono disponibili una volta stabilito il collegamento dell'apparecchiatura al Wi-Fi.

I programmi preferiti possono essere impostati e salvati tramite l'app scegliendo solo tra quelli disponibili, suddivisi nelle tre categorie indicate sul pannello di controllo.

Una volta impostati i preferiti, è possibile selezionarli tramite app o ruotando il selettore dei programmi nella relativa posizione: il led del programma si accende e le informazioni sul display vengono aggiornate di conseguenza.

8.10 Funzione SyncDry

Questa funzione consente all'asciugatrice di impostare automaticamente il programma più appropriato che corrisponde all'ultimo programma di lavaggio eseguito di recente. Non devi fare altro che avviare il programma di asciugatura una volta caricata l'asciugatrice. Non sono necessarie altre impostazioni o opzioni del programma sull'asciugatrice.

Una volta terminato il programma di lavaggio, la lavatrice trasferisce i dati del programma

tramite il router Wi-Fi domestico al cloud e all'asciugatrice.



Per utilizzare la funzione SyncDry, l'asciugatrice AEG e la lavatrice devono essere collegate alla stessa rete domestica e associate alla nostra applicazione.

Per attivare la funzione :

1. Una volta terminato il ciclo di lavaggio, mettere il bucato pulito nell'asciugatrice.
2. Sforare il tasto **SyncDry**.
3. Tutti i simboli del display rimarranno spenti, tranne l'icona del **Wi-Fi** e le barre **ProSense** che riproducono un'animazione per alcuni secondi, mentre l'apparecchiatura recupera i dati dal cloud.
4. Il display si aggiornerà automaticamente con il programma suggerito. Dopo 10 secondi, se il recupero dei dati non

riesce, il LED del tasto si spegne e la macchina emette un segnale acustico di errore. Di conseguenza, viene ripristinato il programma selezionato in precedenza.

5. Toccare il tasto **Avvio/Pausa** per avviare il processo di asciugatura.



Quando il programma **SyncDry** è impostato, l'utente può comunque modificare le opzioni o selezionare un altro programma ruotando la manopola o utilizzando l'APP. In questi casi, il LED del tasto **SyncDry** si spegne per indicare che il programma non è più quello suggerito; il programma automatico **SyncDry** può essere selezionato nuovamente premendo il relativo tasto, fino a quando i dati non saranno disponibili su cloud.



9. IMPOSTAZIONI

9.1 Disattivazione della spia del contenitore dell'acqua



La spia del contenitore dell'acqua è attivata per impostazione predefinita. Si illumina al termine del ciclo di asciugatura o durante il ciclo se il serbatoio dell'acqua è pieno. Se è stato installato il kit di scarico, il contenitore dell'acqua viene scaricato automaticamente e la spia può essere disattivata.

Per disattivare la spia:

1. Accendere l'apparecchiatura.
2. Selezionare 1 dei programmi disponibili.
3. Tenere premuti contemporaneamente i pulsanti **Silent** e **Energy Save**.

La spia del contenitore acqua:  è spenta e compare il simbolo  - la spia del contenitore dell'acqua è **disattivata** in modo permanente



Per riattivare la spia del contenitore dell'acqua, seguire di nuovo la procedura sopra descritta. La spia del contenitore acqua:  è accesa e compare il simbolo  - la spia del contenitore dell'acqua è **attivata** in modo permanente

9.2 Contatore delle ore di esercizio

Questa funzione consente di visualizzare il tempo di funzionamento totale dell'apparecchiatura in ore, che viene conteggiato dal momento in cui viene accesa per la prima volta. Viene visualizzato il tempo di funzionamento effettivo dei cicli (non include pause o tempo di avvio ritardato).

Per visualizzare questo valore, procedere come segue:

1. Accendere l'apparecchiatura premendo il tasto **On/Off**.

2. Tenere premuti i tasti **Asciugatura a Tempo** e **Livello Asciugatura** per alcuni secondi.
3. Dopo 3 secondi, le ore totali di funzionamento effettuate dall'apparecchiatura vengono visualizzate sul display: ad esempio, se il tempo di funzionamento è di **1276** ore, il display mostra il testo **Hr** per 2 secondi, quindi **12** per 2 secondi seguito da **76**. Questo valore è visualizzato con una sequenza di due cifre per volta: le prime due cifre indicano le migliaia e centinaia, le successive due cifre indicano le decine e unità.

Per uscire da questa modalità, premere un tasto qualsiasi, ruotare la manopola di selezione o spegnere l'apparecchiatura.

9.3 Impostazioni predefinite di fabbrica

Questa funzione consente di ripristinare le impostazioni predefinite. Le opzioni e le

modalità di lavoro salvate verranno reimpostate. La funzione rimuove, inoltre, le credenziali di rete Wi-Fi dalla memoria dell'apparecchiatura e ripristina le impostazioni del programma personalizzate, inclusi i preferiti.

Per **attivare** quest'opzione, attenersi alla procedura seguente:

1. Accendere l'apparecchiatura premendo il tasto **On/Off**.
2. Attendere circa 8 secondi.
3. Tenere premuti i tasti **Silent** e **Antipiega** per alcuni secondi.
4. L'apparecchiatura conferma il funzionamento visualizzando **--**.



Se la procedura non funziona (a causa di un timeout o di una combinazione dei tasti errata), spegnere l'apparecchiatura e ripetere la sequenza dall'inizio.

10. PRIMA DI UTILIZZARE L'ELETTRODOMESTICO



I blocchi cesto posteriori vengono rimossi automaticamente alla prima attivazione dell'asciugabiancheria. È possibile sentire alcuni rumori.

Per sbloccare i blocchi cesto posteriori:

1. Accendere l'apparecchiatura.
2. Impostare un programma qualsiasi.
3. Premere il tasto di **Avvio/Pausa**.

Il cesto inizia a ruotare. I blocchi cesto posteriori sono disattivati automaticamente.

Prima di utilizzare l'apparecchiatura per asciugare i capi:

- Pulire il cesto dell'asciugabiancheria con un panno umido.
- Avviare un programma di 1 ora con bucato umido.



La fase iniziale (3 - 5 min.) del ciclo di asciugatura potrebbe essere leggermente più rumorosa. Questo è dovuto all'avvio del compressore. Non si tratta di un'anomalia di funzionamento per apparecchiature alimentate da compressore quali ad esempio frigoriferi e congelatori.

10.1 Odore insolito

L'apparecchiatura è troppo piena.

Dopo il disimballaggio del prodotto si può sentire un odore insolito. Questo è normale per prodotti nuovi.

L'apparecchiatura è realizzata con diversi tipi di materiale che, tutti insieme, possono generare un odore insolito.

Con il passare del tempo di utilizzo, dopo pochi cicli di asciugatura l'odore insolito scompare gradualmente.

10.2 Rumori



Durante il ciclo di asciugatura si possono sentire rumori diversi in momenti diversi. Sono suoni perfettamente normali durante il funzionamento.



Quando è selezionata l'opzione Time Save, il rumore del compressore può aumentare.

Compressore in funzione.

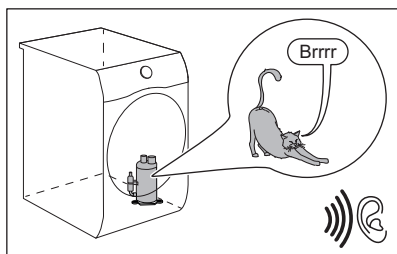

Cestello che ruota.

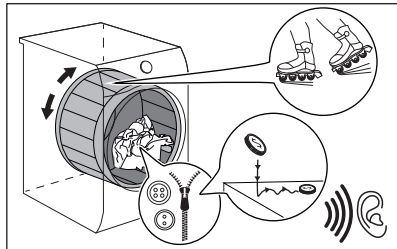

Ventole in funzione.

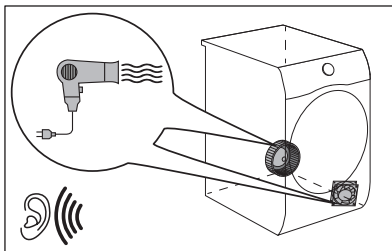

Pompa in funzione e trasferimento della condensa al serbatoio.

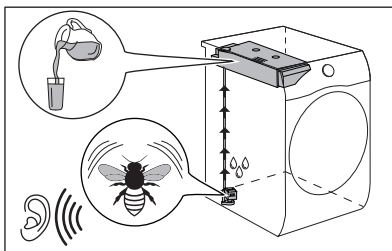

11. UTILIZZO QUOTIDIANO

11.1 Preparazione del bucato



Il caricamento del cestello fino alla capacità massima indicata per i rispettivi programmi contribuirà al risparmio energetico.



Molto spesso i vestiti dopo il ciclo di lavaggio si aggrovigliano. L'asciugatura di vestiti aggrovigliati è inefficiente. Per assicurare un corretto flusso d'aria e un'asciugatura uniforme, si raccomanda di agitare e caricare uno per uno i vestiti sull'asciugatrice.

Per assicurare un corretto processo di asciugatura:

- Chiudere le chiusure lampo.
- Abbottonare le chiusure dei copripiumini.
- Non allacciare lacci e nastri (ad es. i nastri dei grembiuli). Legarli prima di avviare un programma.
- Togliere tutti gli oggetti dalle tasche.
- Capovolgere gli indumenti con lo strato interno in cotone. Lo strato in cotone va rivolto verso l'esterno.
- Impostare sempre il programma adatto per il tipo di bucato asciugato.
- Non mettere insieme colori chiari e colori scuri.
- Usare un programma adeguato per cotone, jersey e maglieria per ridurre i restringimenti.

- Non superare il carico massimo indicato nel capitolo Programmi o visualizzato sul display.
- Asciugare solo la biancheria adatta per asciugabiancheria. Fare riferimento all'etichetta del tessuto sugli articoli.
- Non asciugare capi grandi e piccoli insieme. I capi piccoli potrebbero restare intrappolati in quelli grandi e non asciugarsi.
- Agitare i vestiti grandi e i tessuti prima di metterli nell'asciugatrice. Questo serve a evitare umidità all'interno del tessuto dopo il ciclo di asciugatura.

Etichetta del tessuto	Descrizione
-----------------------	-------------



Bucato adatto per un passaggio in asciugatrice.



Bucato adatto per un passaggio in asciugatrice a temperature più elevate.



Bucato adatto per un passaggio in asciugatrice solo a temperature basse.



Bucato non adatto per un passaggio in asciugatrice.

11.2 Per ottenere risultati di asciugatura eccellenti

- Il programma selezionato deve essere adeguato al tipo di indumenti asciugati.
- Il filtro deve essere pulito. Un filtro ostruito compromette l'asciugatura.
- Consigliamo di scuotere gli indumenti prima del caricamento. Gli indumenti liberi sono più pratici da asciugare.
- Sarà necessario attenersi al carico consigliato di indumenti asciugati.
- Gli alloggiamenti del flusso dell'aria devono essere puliti.

11.3 Caricare la biancheria

ATTENZIONE!

Verificare che il bucato non sia impigliato fra l'oblò e la guarnizione in gomma.

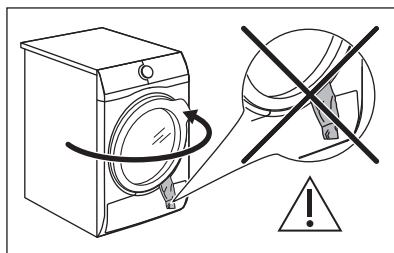

1. Aprire l'oblò dell'apparecchiatura.
2. Caricare la biancheria un capo alla volta.
3. Chiudere la porta dell'apparecchiatura.

11.4 Accensione dell'apparecchiatura

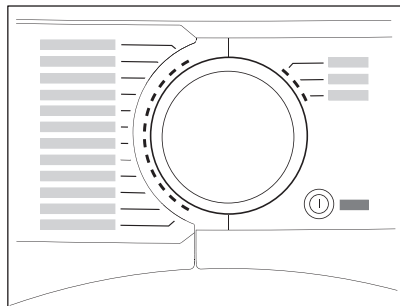

Per accendere l'apparecchiatura:

Premere il tasto On/Off.

Se l'apparecchiatura è accesa, sul display compaiono alcuni indicatori.

11.5 Modalità bassa potenza

Per ridurre il consumo di energia, la funzione disattiva automaticamente l'apparecchiatura:

- Dopo 5 minuti se non si avvia il programma.
- Dopo 5 minuti dalla fine del programma o della fase anti piega.



Quando l'apparecchiatura entra in modalità a basso consumo, il display e le icone si spengono. È possibile riattivarlo premendo il tasto On/Off.



Il programma predefinito selezionato, dopo la riattivazione dalla modalità a bassa potenza, è sempre il programma Eco.



Se il Wi-Fi è acceso e il telecomando è abilitato, l'icona di avvio in remoto  rimane visualizzata anche quando l'apparecchiatura passa in modalità a basso consumo.

11.6 Impostazione di un programma

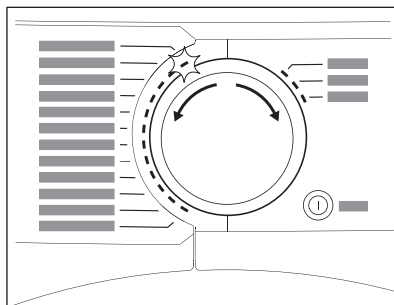

Usare il selettore dei programmi per impostare il programma.

La durata indicativa del programma viene visualizzata sul display.



Il tempo di asciugatura reale dipende dal tipo di carico (quantità e composizione), dalla temperatura ambiente e dall'umidità iniziale dopo la fase di centrifuga del bucato.

11.7 Avvio di un programma con Termina tra

Per impostare l'opzione Termina tra:

1. Impostare il programma di asciugatura e le opzioni.
2. Sforare Termina tra ripetutamente finché il display non mostra il tempo desiderato di fine del programma (ad esempio **12 h** se il programma deve terminare entro 12 ore.)
3. Premere il tasto Avvio/Pausa. Il cesto inizia a ruotare per eseguire la stima **ProSense**, se previsto nel programma selezionato.
4. L'apparecchiatura avvia il conto alla rovescia fino alla fine del programma e il programma inizia al momento giusto per terminare all'ora impostata.

11.8 ProSense Rilevamento del carico



La tecnologia **ProSense** rileva il carico del bucato definendo la durata del programma. Funziona con la maggior parte dei programmi.

Dopo aver impostato un programma di asciugatura, l'icona **ProSense** si accende se è applicabile il rilevamento del carico del bucato.

Se si tocca il tasto Avvio/Pausa, il **ProSense** avvia il rilevamento del carico del bucato:

1. L'apparecchiatura rileva il carico nel primo minuto: la spia lampeggia, le barre sotto l'icona **ProSense** si spostano avanti e indietro e il cesto ruota lievemente.
2. Quando il cestello smette di ruotare e il display mostra la nuova durata del programma, regolata in base al carico rilevato. Il numero di barre, da 1 a 4, rappresenta la quantità di carico stimata. 4 barre rappresentano la quantità di carico massima per il programma selezionato.



In caso di **sovraccarico del cesto**, la spia di carico massimo dichiarato si

accende nuovamente e la spia **MAX** lampeggia. Durante questi 30 secondi sarà possibile aprire lo sportello e togliere gli indumenti in eccesso. Una volta rimosso, toccare il tasto Avvio/Pausa per riavviare il programma. Se non viene ridotto il quantitativo di bucato, il programma inizia comunque. In questo caso non sarà possibile garantire risultati ottimali.

11.9 Opzioni

Oltre al programma è possibile impostare una o più opzioni.

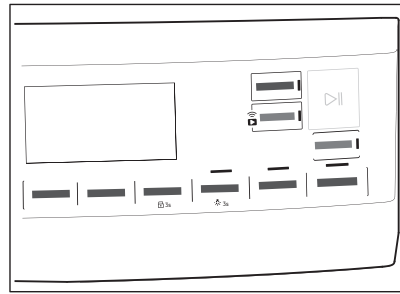

Per attivare o disattivare un'opzione toccare il relativo pulsante.

Il simbolo compare sul display oppure il LED sopra al pulsante corrispondente si accende.

11.10 Opzione sicurezza bambini

La sicurezza bambini può essere impostata per evitare che giochino con l'apparecchiatura. L'opzione blocco bambini blocca tutti i tasti a sfioramento e il selettore dei programmi (la funzione non blocca il tasto **On/Off**).

È possibile attivare l'opzione blocco bambini:

- prima di toccare il tasto **Avvio/Pausa** - l'apparecchiatura non può partire
- dopo aver toccato il tasto **Avvio/Pausa** - la selezione programmi e opzione non è disponibile.

Attivazione dell'opzione Sicurezza bambini:



1. Accendere l'asciugabiancheria.
2. Selezionare 1 dei programmi disponibili.
3. Tenere premuto il pulsante **Antipiega** per circa 3 secondi.

Il simbolo  viene visualizzato sul display.

4. Per disattivare il blocco bambini, toccare ancora il pulsante sopra indicato finché il simbolo non scompare.

11.11 Avvio di un programma

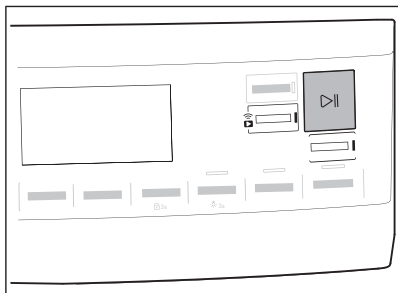

Per avviare il programma:

Premere il tasto **Avvio/Pausa**.

L'apparecchiatura si avvia e il LED sopra al pulsante smette di lampeggiare e resta acceso.

11.12 Cambio del programma

Per cambiare un programma:

1. Premere il tasto On/Off per disattivare l'apparecchiatura.
2. premere di nuovo il tasto On/Off per attivare l'apparecchiatura.
3. Impostare un nuovo programma.

11.13 Fine del programma



Pulisci il filtro e scarica il contenitore dell'acqua dopo ogni ciclo di asciugatura. (Consulta il capitolo PULIZIA E CURA.)

Se il ciclo di asciugatura è finito, il simbolo  lampeggia sul display. Se l'opzione Fine è attiva, viene emesso un segnale acustico intermittente per 1 minuto.



Qualora non venga spenta l'apparecchiatura, inizia la fase anti-piega (non attiva con tutti i programmi). Il simbolo lampeggiante  indica l'esecuzione della fase anti-piega. Durante questa fase il bucato può essere rimosso.

Per rimuovere il bucato:

1. Premi il tasto On/Off per 2 secondi per disattivare l'apparecchiatura.
2. Aprire la porta dell'apparecchiatura.
3. Rimuovi il bucato.
4. Chiudere lo sportello.

Possibili cause di risultati di asciugatura insoddisfacenti:

- Impostazioni predefinite del livello di asciugatura non adeguate. Vedere il capitolo *Regolazione del target di umidità finale*
- La temperatura ambiente è troppo bassa o troppo alta. La temperatura ambiente ottimale è compresa fra 18° e 25°C.



Lascia lo sportello leggermente aperto dopo ogni ciclo per evitare l'umidità.

11.14 Luce nel cestello accesa

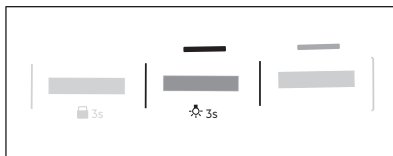

Tenere premuto il pulsante **Silent** per circa 3 secondi.

La luce all'interno del cestello è accesa.

11.15 Possibili cause di risultati di asciugatura insoddisfacenti:

- Il filtro è ostruito. Un filtro ostruito compromette l'asciugatura.
- Le fessure per il ricircolo dell'aria sono ostruite.
- Il cesto è sporco.
- Impostazioni predefinite del livello di asciugatura non adeguate. Vedere il capitolo *Regolazione del target di umidità finale*
- La temperatura ambiente è troppo bassa o troppo alta. La temperatura ambiente ottimale è compresa fra 18° e 25°C.

12. CONSIGLI E SUGGERIMENTI UTILI

12.1 Suggerimenti ecologici



Il caricamento del cestello fino alla capacità massima indicata per i rispettivi programmi contribuirà al risparmio energetico.

- Prima di asciugare, centrifuga bene il bucato.
- Non superare le dimensioni di carico indicate nel capitolo Fasi.
- Pulire il filtro dopo ogni ciclo di asciugatura.
- Non utilizzare l'ammorbidente per lavare e asciugare. Nell'asciugabiancheria il bucato diventa morbido automaticamente.

- L'acqua del contenitore dell'acqua può essere utilizzata per stirare i vestiti. È necessario filtrare prima l'acqua per eliminare le fibre tessili rimanenti (è adatto un semplice filtro per il caffè).
- Mantenere sempre pulite le fessure per il ricircolo dell'aria sulla parte inferiore dell'apparecchiatura.
- Verificare che ci sia un buon flusso dell'aria dove va installata l'apparecchiatura.



13. PULIZIA E CURA

13.1 Programma di pulizia periodica

La pulizia periodica aiuta a prolungare la durata dell'apparecchiatura.

Se l'apparecchiatura non viene utilizzata per un lungo periodo, scollegarla dalla presa.

Programma indicativo di pulizia periodica:

Pulire il filtro	Quando la spia  lampeggia
Svuotare il contenitore dell'acqua	Quando la spia  lampeggia
Pulizia del condensatore	Quando la spia  lampeggia
Pulizia del cesto	Ogni due mesi
Pulizia del pannello dei comandi e dell'alloggiamento	Ogni due mesi
Pulizia degli alloggiamenti del flusso d'aria	Ogni due mesi

I paragrafi seguenti spiegano come si deve pulire ogni parte.

13.2 Rimozione dei corpi estranei



Prima di avviare il ciclo di asciugatura, assicurarsi che tutte le tasche siano vuote e le parti sciolte siano legate. Fare riferimento alla sezione "Preparazione del bucato".

Rimuovere eventuali corpi estranei presenti nel cestello dopo il ciclo di asciugatura (ad es. clip metalliche, bottoni, monete, ecc.).

13.3 Pulire il filtro

Alla fine di ogni ciclo il simbolo  *filtro* compare sul display ed è necessario procedere alla pulizia del filtro.



Il filtro raccoglie la lanugine durante il ciclo di asciugatura.



Per ottenere prestazioni di asciugatura ottimali è necessario pulire il filtro a intervalli regolari. Il filtro ostruito causa un ciclo di asciugatura più lungo e di conseguenza l'aumento del consumo energetico.

Pulire il filtro a mano. Se necessario, utilizzare un aspirapolvere.

ATTENZIONE!

Quando si puliscono i filtri, i pelucchi devono essere gettati nel bidone della spazzatura e non lavati nello scarico, per evitare di diffondere microplastiche nel sistema dell'acqua usata.

1. Aprire la porta. Estrarre il filtro.

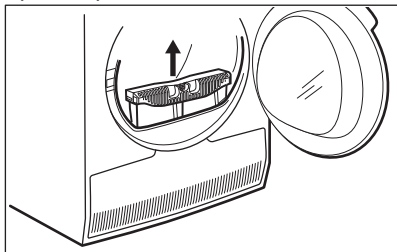

2. Premere il gancio per aprire il filtro.

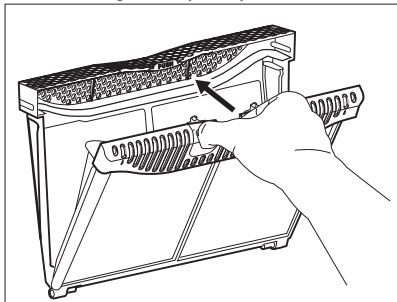

3. Raccogliere la lanugine con le mani da entrambe le componenti interne del filtro.

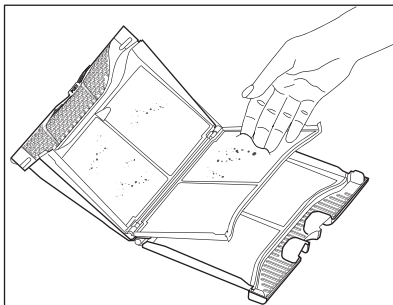
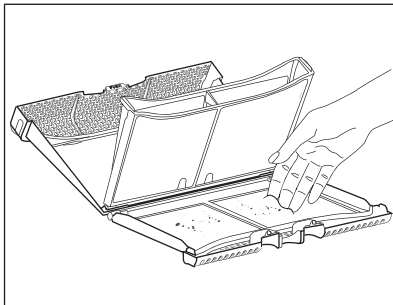

Buttare la lanugine in un cestino.

4. Se necessario, pulisci il filtro con un'aspirapolvere. Chiudere il filtro.
5. Ove necessario, togliere la lanugine dalla sede e dalla guarnizione del filtro. È possibile utilizzare un aspirapolvere. Ricollocare il filtro nella sua sede.

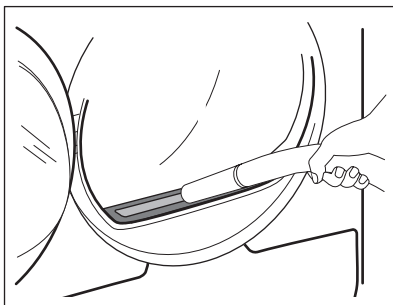

13.4 Svuotamento del contenitore dell'acqua

Svuotare il contenitore dell'acqua di condensa dopo ogni ciclo di asciugatura.

Se il contenitore dell'acqua di condensa è pieno, il programma si interrompere

automaticamente. Il simbolo  *tanica* si accende nel display ed è necessario svuotare il contenitore dell'acqua.

Per svuotare il contenitore dell'acqua:

1. Estrarre il contenitore dell'acqua tenendolo in posizione orizzontale.

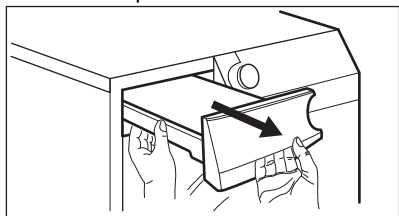

2. Estrarre il raccordo in plastica e svuotarlo dell'acqua in una bacinella o contenitore simile.

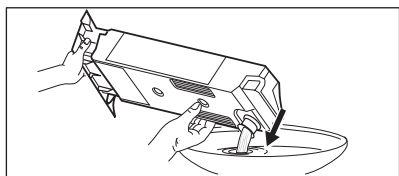

3. Spingere il collegamento posteriore in plastica e riportare il contenitore dell'acqua in posizione.
4. Per continuare il programma premere il pulsante Avvio/Pausa.

13.5 Pulizia del condensatore

Se il simbolo  *condensatore* lampeggia sul display, ispezionare il condensatore e il relativo alloggiamento. Se è presente dello sporco, pulirlo. Eseguire i controlli a intervalli massimi di 6 mesi.

AVVERTENZA!

Non toccare la superficie metallica a mani nude. Rischio di lesioni. Indossare guanti di protezione. Pulire con attenzione per non danneggiare la superficie metallica.

ATTENZIONE!

Non utilizzare un accessorio rigido sull'aspirapolvere per rimuovere la lanugine dal condensatore. Potrebbe danneggiare le nervature del condensatore, con conseguente riduzione delle prestazioni dell'apparecchiatura e prolungamento dei tempi di asciugatura.

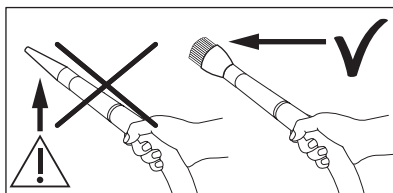

Per ispezionare:

1. Aprire la porta. Estrarre il filtro.

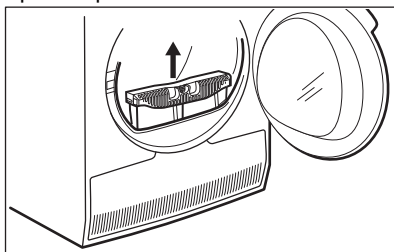

2. Aprire la copertura del condensatore.

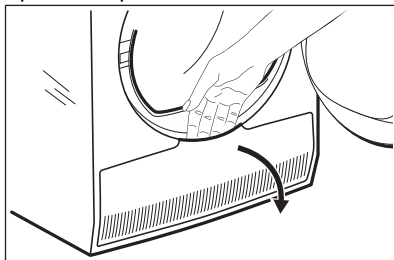

3. Ruotare le leve per sbloccare il coperchio del condensatore.

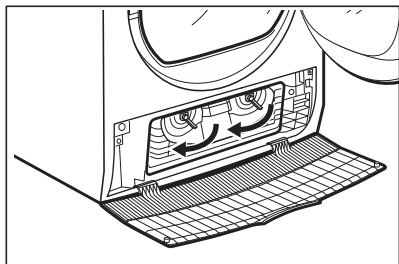

4. Abbassare il coperchio del condensatore.

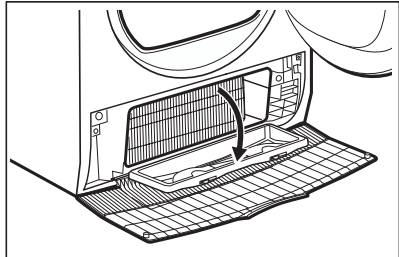

5. Se necessario, togliere la lanugine dal condensatore e dal suo alloggiamento. È possibile utilizzare un aspirapolvere con un accessorio a spazzola.

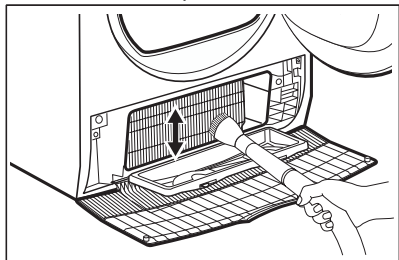

6. Chiudere il coperchio del condensatore.

7. Ruotare le leve fino a che non scattano in posizione.
8. Riposizionare il filtro.

13.6 Pulizia del cesto

⚠ AVVERTENZA!

Scollegare l'apparecchiatura prima di eseguire la pulizia.

Utilizzare un normale sapone neutro per pulire la superficie interna del cesto e le scanalature del cesto stesso. Asciugare le superfici pulite con un panno morbido.

⚠ ATTENZIONE!

Non usare detergenti corrosivi o pagliette metalliche per pulire il cesto.

13.7 Pulizia del pannello dei comandi e dell'alloggiamento

Utilizzare un normale sapone neutro per pulire il pannello dei comandi e l'alloggiamento.

Utilizzare un panno umido. Asciugare le superfici pulite con un panno morbido.

⚠ ATTENZIONE!

Non utilizzare detergenti per la pulizia dei mobili o corrosivi.

13.8 Pulizia delle fessure per il ricircolo dell'aria

Utilizzare un aspirapolvere per eliminare la lanugine dalle fessure per il ricircolo dell'aria.

14. RISOLUZIONE DEI PROBLEMI

⚠ AVVERTENZA!

Fare riferimento ai capitoli sulla sicurezza.

14.1 Codici di errore

L'apparecchiatura non si avvia o si blocca durante il funzionamento.

Cercare innanzitutto di risolvere il problema (fare riferimento alla tabella). Nel caso in cui il problema persista, contattare il Centro di Assistenza Autorizzato.

AVVERTENZA!

Scollegare la spina dalla presa di corrente prima di eseguire qualsiasi controllo.

In caso di problemi di entità maggiore, i segnali acustici si mettono in funzione, sul display compare un codice di errore e il tasto Avvio/Pausa potrebbe lampeggiare continuamente:



Codice di errore	Causa possibile	Soluzione
E50	Motore apparecchiatura sovraccarico. Bucato in eccesso o intrappolato nel cestello.	Il programma non è stato completato. Togliere il bucato dal cestello, impostare il programma e riavviare il ciclo.
E90 oppure E91	Guasto interno. Assenza di comunicazione tra gli elementi elettronici dell'apparecchiatura.	Il programma non si è concluso correttamente o l'apparecchiatura si è fermata troppo presto. Spegnerne e riaccendere l'apparecchiatura. In caso di ricomparsa del codice di errore, contattare il Centro Assistenza Autorizzato.
EHO	L'alimentazione di rete è instabile.	Quando l'apparecchiatura mostra EHO , attendere finché l'alimentazione principale non è stabile, piuttosto che premere Start. Se l'apparecchiatura ha messo in pausa il ciclo senza alcuna indicazione, premere per avviare il ciclo. Se l'avvertenza appare di nuovo, controllare l'integrità del cavo di alimentazione/presa o dell'alimentazione principale.

Se il display mostra altri codici di errore, disattivarli e attivare l'apparecchiatura. Se il problema persiste, contattare il Centro Assistenza Autorizzato.

In caso di problema diverso con l'asciugatrice, vedere la tabella di seguito per le possibili soluzioni.

14.2 Risoluzione dei problemi

Problema	Causa possibile	Soluzione
L'asciugatrice non funziona.	L'asciugabiancheria non è collegata all'alimentazione.	Collegare alla presa di alimentazione. Controllare il fusibile nella scatola elettrica (installazione domestica).
	L'oblò dell'apparecchiatura è aperto.	Chiudere la porta.
	Il On/Off tasto non è stato premuto.	Premere il On/Off tasto.
	Non è stato premuto il pulsante Avvio/Pausa.	Premere il tasto Avvio/Pausa.
	L'apparecchiatura è in modalità standby.	Premere il On/Off tasto.

Problema	Causa possibile	Soluzione
Risultati di asciugatura insoddisfacenti.	Scelta del programma sbagliato.	Selezionare un programma adeguato. 1)
	Il filtro è ostruito.	Pulire il filtro. 2)
	L'opzione Livello Asciugatura è stata impostata su  pronto stiro. 3)	Impostare l'opzione Livello Asciugatura su un livello più alto.
	Il carico era troppo grande.	Non superare la quantità massima a livello di carico.
	Le fessure per il ricircolo dell'aria sono ostruite.	Pulire gli alloggiamenti di ricircolo dell'aria nella parte inferiore dell'apparecchiatura.
	È presente dello sporco sul sensore di umidità nel cesto.	Pulire la superficie anteriore del cestello.
	Il livello di asciugatura non è stato impostato sul livello desiderato.	Regolare il livello di asciugatura. 4)
	Il condensatore è ostruito.	Pulire il condensatore. 2)
L'oblò di caricamento non si chiude	Il filtro non è bloccato in posizione.	Mettere il filtro nella posizione corretta.
	La biancheria è bloccata tra l'oblò e la guarnizione.	Rimuovere gli oggetti impigliati e chiudere l'oblò.
Non è possibile modificare il programma o l'opzione.	Dopo l'avvio di un ciclo non è possibile modificare il programma o l'opzione.	Spegner e riaccendere l'asciugatrice. Modificare il programma o l'opzione, a seconda delle necessità.
Non è possibile selezionare un'opzione. Viene emesso un segnale acustico.	L'opzione che si è tentato di selezionare non è disponibile per il programma selezionato.	Spegner e riaccendere l'asciugatrice. Modificare il programma o l'opzione, a seconda delle necessità.
Non c'è una luce nel cestello	Lampadina del cestello difettosa.	Contattare il Centro di Assistenza Tecnica per sostituire la lampadina del cestello.
Un tempo di durata inaspettato compare sul display.	La durata dell'asciugatura viene calcolata sulla base delle dimensioni del carico e del livello di umidità.	Si tratta di un'operazione automatizzata - l'apparecchiatura funziona correttamente.
Un programma è inattivo.	La vaschetta dell'acqua è piena.	Svuotare la vaschetta dell'acqua, premere il pulsante Avvio/Pausa. 2)
Il ciclo di asciugatura è troppo corto.	Le dimensioni del carico sono ridotte.	Selezionare il programma a tempo. Il valore del tempo deve essere correlato al carico. Per asciugare un articolo o un quantitativo di bucato ridotto consigliamo tempi di asciugatura brevi.
	Il bucato è troppo asciutto.	Selezionare il programma a tempo idoneo o un grado di asciugatura più elevato (per es.  asciutto <i>extra</i>)

Problema	Causa possibile	Soluzione
Ciclo di asciugatura troppo lungo ⁵⁾	Il filtro è ostruito.	Pulire il filtro.
	Il carico è troppo grande.	Non superare la quantità massima a livello di carico.
	La biancheria non è stata centrifugata a sufficienza.	Centrifugare nuovamente la biancheria nella lavabiancheria.
	Temperatura ambiente troppo bassa o troppo alta - non si tratta di un'anomalia dell'apparecchiatura.	Accertarsi che la temperatura ambiente sia maggiore di +5°C e minore di +35°C. La temperatura ambiente adatta a raggiungere i migliori risultati di asciugatura è compresa tra 18° e 25°C.
Il display visualizza: 	Tutti i pulsanti sono inattivi, tranne Avvio/Pausa.	L'apparecchio scarica gli aggiornamenti dell'APP. Attendere il completamento del processo di aggiornamento. Se si disattiva l'apparecchiatura durante un aggiornamento, questo si riavvierà quando l'apparecchiatura tornerà in funzione.
Nessuna connessione wireless oppure la connessione si interrompe spesso.	La rete wireless di casa non funziona.	Controllare la configurazione della rete wireless di casa. Riavviare il router. Qualora il problema persista, contattare il proprio fornitore del servizio wireless.
	Il dispositivo smart o l'apparecchiatura - oppure entrambi - non sono abbinati alla rete wireless.	Ripetere i passaggi di configurazione sul dispositivo smart o sull'apparecchiatura o su entrambi.
Di frequente non funziona la connessione con l'apparecchiatura tramite la nostra applicazione.	Connessione scadente o assente fra l'asciugabiancheria e il router.	Garantire un collegamento adeguato fra l'apparecchiatura e il router di casa. Avvicinare il router all'apparecchiatura. Dotare la rete di casa di un ripetitore wireless. Non usare contemporaneamente il forno a microonde e il telecomando. Il forno a microonde può disturbare il segnale della connessione.

- 1) Seguire la descrizione del programma - consultare il capitolo PROGRAMMI.
- 2) Consultare il capitolo *PULIZIA E CURA*.
- 3) Solo asciugatrici con l'opzione Livello Asciugatura.
- 4) Vedere il capitolo CONSIGLI E SUGGERIMENTI UTILI.
- 5) Nota: Dopo un massimo di 6 ore, il ciclo di asciugatura termina automaticamente.

14.3 Possibili cause di risultati di asciugatura insoddisfacenti:

- Il filtro è ostruito. Un filtro ostruito compromette l'asciugatura.
- Le fessure per il ricircolo dell'aria sono ostruite.
- Il cesto è sporco.
- Impostazioni predefinite del livello di asciugatura non adeguate. Consultare il

capitolo *Regolazione del livello di asciugatura predefinito*

- La temperatura ambiente è troppo bassa o troppo alta. La temperatura ambiente ottimale è compresa fra 18° e 25°C.

15. VALORI DI CONSUMO

15.1 Introduzione



Il manuale d'uso riporta due riferimenti diversi per le normative relative all'etichetta energetica e all'ecodesign UE.

- Il regolamento (UE) 932/2012 e il regolamento (UE) 392/2012 valido fino al 30 giugno 2025 si riferiscono alle classi di efficienza energetica da **A+++** a **D**.
- Il regolamento (UE) 2023/2534 valido dal 1° luglio 2025 si riferisce alle classi di efficienza energetica da **A** a **G**.



Il codice QR sull'etichetta energetica fornita con l'apparecchiatura riporta un link web alle informazioni correlate al funzionamento di questa apparecchiatura nella banca dati EPREL dell'UE. Conservare l'etichetta energetica come riferimento insieme al manuale d'uso e a tutti gli altri documenti forniti con questa apparecchiatura.

È possibile trovare le stesse informazioni anche in EPREL utilizzando il link <https://eprel.ec.europa.eu> e il nome del modello e il numero di prodotto che si trovano sulla targhetta dell'apparecchiatura. Fare riferimento al capitolo "Descrizione del prodotto" per la posizione della targhetta di identificazione.

15.2 Legenda

kg	Carico di biancheria.	giri/min	Centrifugato a
kWh	Consumo di energia.		
hh:mm	Durata del programma:		
%	Umidità iniziale al termine della fase di centrifuga e target di umidità finale al termine del programma di asciugatura. Più veloce è la centrifuga, maggiore è il rumore durante la centrifuga, ma minore è l'umidità iniziale e il consumo energetico durante l'asciugatura del bucato.		

15.3 Conforme al regolamento della Commissione: regolamento (UE) 2023/2533, regolamento (UE) 2023/2534 e regolamento (UE) 392/2012.



I seguenti valori sono stati ottenuti in condizioni laboratorio secondo gli standard pertinenti. I diversi parametri possono modificare i dati, per esempio la quantità di biancheria, il tipo di biancheria e le condizioni ambientali. Anche il contenuto iniziale di umidità della biancheria, il tipo di acqua, la tensione di alimentazione e il fatto di modificare l'impostazione predefinita di un programma possono influire sul consumo energetico, sulla durata del programma di asciugatura e sull'umidità finale.

Programma	Carico (kg)	Centrifugato a (giri/min)	Umidità iniziale (%)	Tempo di asciugatura (h:mm)	Consumo di energia (kWh)	Target di umidità finale (%)
Eco 1) 2)	8,0	1000	60	3:19	1,11	0,0
Eco 1) 2)	4,0	1000	60	2:05	0,61	0,0

1) Questo è il programma di riferimento utilizzato per valutare la conformità alle normative sull'etichettatura energetica e sulla progettazione ecocompatibile, regolamento (UE) 2023/2533 e regolamento (UE) 2023/2534. Questo programma è in grado di asciugare il bucato in cotone da un contenuto di umidità iniziale del carico del 60% fino a un target di contenuto di umidità finale del carico dello 0%.

2) Il programma Eco equivale a  "Cotoni Eco", che è il "Programma cotone standard" secondo il Regolamento della Commissione UE n. 392/2012. È adatto per asciugare la normale biancheria in cotone bagnata.

Consumo di potenza in diverse modalità

Consumo energetico in modalità Off (W)	Consumo energetico in modalità Stand-by (W)	Partenza ritardata (W)	Consumo di energia in modalità standby di rete (W)
0,13	0,13	4,00	2,0 ¹⁾

La modalità Spento/Stand-by dura al massimo 15 minuti.

1) Il consumo energetico della funzione collegata è di circa 17,5 kWh all'anno. Per scollegare questa funzione, consultare il capitolo "Wi-fi - Impostazione della connettività".

15.4 Programmi comuni





Questi valori sono solo indicativi.

Programma	Carico (kg)	Centrifugato a (giri/min)	Umidità iniziale (%)	Tempo di asciugatura (h:mm)	Consumo di energia (kWh)	Target di umidità finale (%)
Cotoni extra	8,0	1000	60	3:56	1,85	-3,0
Cotoni extra	4,0	1000	60	3:06	1,40	-3,0
Cotoni pronto stiro	8,0	1000	60	1:56	0,93	12,0
Cotoni pronto stiro	4,0	1000	60	1:18	0,61	12,0
Sintetici extra	4,0	1200	40	1:17	0,56	0,0
Sintetici normale	4,0	1200	40	1:00	0,46	1,0

Programma	Carico (kg)	Centrifugato a (giri/min)	Umidità iniziale (%)	Tempo di asciugatura (h:mm)	Consumo di energia (kWh)	Target di umidità finale (%)
Sintetici pronto stiro	4,0	1200	40	0:45	0,35	12,0
Lana	1,0	1200	35	1:05	0,71	5,0

16. CONSIDERAZIONI SULL'AMBIENTE

Riciclare i materiali con il simbolo . Buttare l'imballaggio negli appositi contenitori per il riciclaggio. Aiutare a proteggere l'ambiente e la salute umana e a riciclare rifiuti derivanti da apparecchiature elettriche ed elettroniche. Non smaltire le apparecchiature che riportano

il simbolo  insieme ai normali rifiuti domestici. Portare il prodotto al punto di riciclaggio più vicino o contattare il comune di residenza.





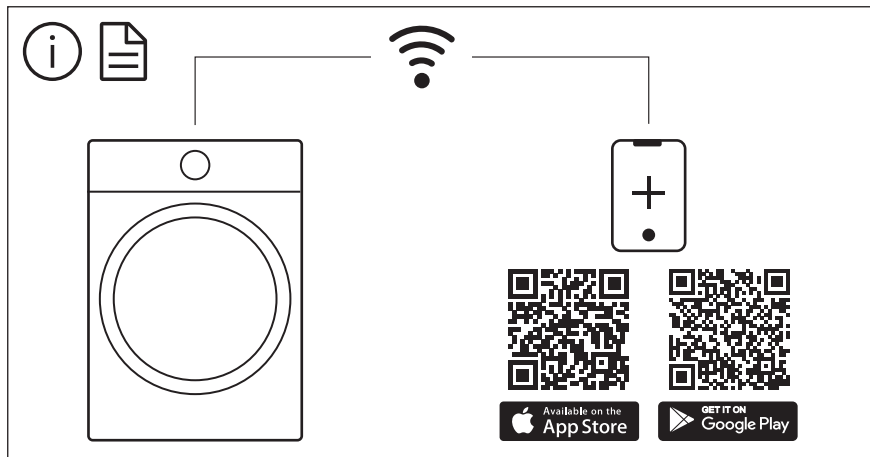

The software in this product contains components that are based on free and open source software. AEG gratefully acknowledges the contributions of the open software and robotics communities to the development project.

To access the source code of these free and open source software components whose license conditions require publishing, and to see their full copyright information and applicable license terms, please visit:
<http://aeg.opensoftwarerepository.com> (folder NIUS)