

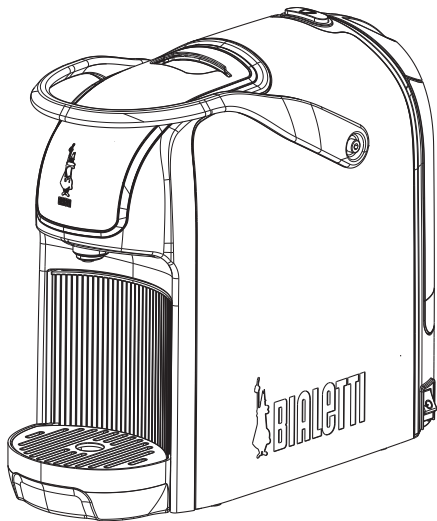

BIALETTI

BREAK

CF67



Istruzioni per l'uso

IT

Instructions for use

EN

Instructions d'emploi

FR

Gebrauchsanleitung

DE

Instrucciones de uso

ES

IT Istruzioni originali..... 5

EN Translation of original instructions..... 27

FR Traduction des instructions d'origine..... 49

DE Übersetzung der Originalanleitung..... 71

ES Traducción de las instrucciones originales..... 93

1. Introduzione

Gentile cliente,

Lei ha appena acquistato una macchina da Caffè Espresso Bialetti! La ringraziamo di avere scelto un nostro prodotto e confidiamo che questa scelta soddisfi a pieno le sue aspettative.

Il Sistema Espresso Bialetti è il risultato di anni di passione e di attenta ricerca sul caffè e sui modi di prepararlo.

Sin dal 1933, con l'invenzione ed il lancio di Moka Express, l'omino con i baffi è, a tutti gli effetti, sinonimo di caffè e icona dell'autentico espresso italiano.

La sua macchina funziona esclusivamente con le **capsule Bialetti originali**: totalmente in alluminio riciclabile, perfettamente dosate, che sono state da noi studiate per garantirle anche a casa un caffè come quello del bar.

La invitiamo a leggere attentamente il seguente libretto prima di utilizzare questo apparecchio e a collegarsi al sito www.bialetti.it per avere tutte le informazioni richieste e per accedere ai vantaggi riservati ai nostri clienti.

Le auguriamo una piacevole degustazione in tazza!

Dichiarazione di conformità



Il Produttore dichiara sotto la propria responsabilità che l'apparecchio a cui si riferisce il presente "libretto di istruzioni per l'uso" è conforme a quanto prescritto dalla Direttiva CE in materia di apparecchi ad uso domestico, come LVD, EMC, EMF, ErP, RoHS, REACH, "Food contact".

Al fine di migliorare il prodotto e/o per esigenze costruttive, il produttore si riserva di apportare variazioni tecnologiche, estetiche e dimensionali senza obbligo di preavviso.

Informazioni Normative

L'apparecchio oggetto del presente libretto è conforme alle Direttive 2014/30/UE; 2006/95/CE ; Reg. (CE) n.1935/2004 e Reg. (CE) n.2023/2006.

2. Avvertenze

Descrizione dei simboli adottati



ATTENZIONE

Osservare sempre scrupolosamente le informazioni contrassegnate con il pittogramma ATTENZIONE o AVVERTENZA.

La segnalazione AVVERTENZA indica il pericolo di possibili lesioni gravi; ATTENZIONE indica invece il pericolo di possibili lesioni lievi.



LEGGERE IL MANUALE D'UTILIZZO

Indica di leggere il presente manuale prima dell'utilizzo per un corretto funzionamento e per evitare qualsiasi rischio di shock elettrico e/o scottatura.



ATTENZIONE – SUPERFICIE CALDA!

La temperatura superficiale della zona cui è applicato può raggiungere valori pericolosi e per questo motivo deve essere evitato il contatto diretto con la pelle e con tessuti/materiali sensibili al calore.



RACCOMANDAZIONI

Questo simbolo indica di seguire le raccomandazioni che vengono indicate dall'azienda costruttrice per la salvaguardia e l'uso corretto del prodotto che si sta utilizzando.

2. Avvertenze

AVVERTENZE GENERALI



Leggere attentamente le avvertenze contenute nelle presenti istruzioni in quanto forniscono importanti indicazioni riguardanti la sicurezza di installazione, d'uso e di manutenzione. Conservare con cura questo libretto per ogni ulteriore consultazione.

QUESTO APPARECCHIO È INTESO PER USO DOMESTICO O SIMILARE, COME AD ESEMPIO:

- AREE CUCINA IN NEGOZI, UFFICI E ALTRI AMBIENTI LAVORATIVI;
- CASCINE;
- BED AND BREAKFAST E STRUTTURE SIMILI;
- HOTEL, MOTEL E ALTRI AMBIENTI RESIDENZIALI (SOLO DAI CLIENTI).



L'APPARECCHIO PUÒ ESSERE UTILIZZATO DA BAMBINI DI ETÀ NON INFERIORE A 8 ANNI PURCHÉ SOTTO SORVEGLIANZA OPPURE DOPO CHE LE STESSE ABBIANO RICEVUTO ISTRUZIONI RELATIVE ALL'USO SICURO DELL'APPARECCHIO E ALLA COMPRESIONE DEI PERICOLI AD ESSO INERENTI. LE OPERAZIONI DI PULIZIA E MANUTENZIONE POSSONO ESSERE EFFETTUATE DA BAMBINI DI ETÀ NON INFERIORE AGLI 8 ANNI ADEGUATAMENTE SORVEGLIATI. TENERE IL PRODOTTO ED IL SUO CAVO DI ALIMENTAZIONE LONTANO DAI BAMBINI DI ETÀ INFERIORE AGLI 8 ANNI.

2. Avvertenze



L'APPARECCHIO PUÒ ESSERE UTILIZZATO DA PERSONE CON CAPACITÀ FISICHE, SENSORIALI O MENTALI RIDOTTE O PRIVE DI ESPERIENZA E CONOSCENZA DELL'APPARECCHIO PURCHÉ SIANO SOTTO CONTROLLO O AD ESSE SIANO STATE IMPARTIRE ISTRUZIONI SU COME USARE L'APPARECCHIO IN SICUREZZA E SUI RISCHI CONNESSI ALL'USO DELLO STESSO.



I BAMBINI DEVONO ESSERE SORVEGLIATI PERCHÉ NON GIOCHINO CON L'APPARECCHIO.



NON IMMERGERE L'APPARECCHIO IN ACQUA O IN ALTRI LIQUIDI.



SE IL CAVO DI ALIMENTAZIONE DI QUESTO APPARECCHIO È DANNEGGIATO, DEVE ESSERE SOSTITUITO ESCLUSIVAMENTE DA UN CENTRO ASSISTENZA TECNICA AUTORIZZATO DAL COSTRUTTORE, POICHÉ SONO NECESSARI UTENSILI SPECIALI.

2. Avvertenze

DURANTE L'EROGAZIONE DELLA BEVAN-
DA, PRESTARE ATTENZIONE AD EVEN-
TUALI SCHIZZI DI LIQUIDO CALDO.



NON TOCCARE LE PARTI CALDE DELL'AP-
PARECCHIO SUBITO DOPO L'USO PER
EVITARE IL RISCHIO DI USTIONE. L'USO
SCORRETTO PUÒ PROVOCARE LESIONI.

QUESTO APPARECCHIO È STATO CONCE-
PITO PER PRODURRE CAFFÈ ESPRESSO
IN CAPSULA BIALETTI E DEVE ESSERE
UTILIZZATO SOLO PER QUESTO SCOPO.



OGNI ALTRO USO È DA CONSIDERARSI
IMPROPRIO E QUINDI PERICOLOSO. IL
COSTRUTTORE NON PUÒ ESSERE CON-
SIDERATO RESPONSABILE PER EVEN-
TUALI DANNI DERIVANTI DA USI IM-
PROPRI, ERRONEI ED IRRAGIONEVOLI.

- L'apparecchio è stato progettato solo per uso interno e per tempe-
rature non estreme; non lasciare esposto l'apparecchio ad agenti
atmosferici (pioggia, sole, etc.).
- In caso di uso commerciale, movimentazione o uso impropri,
eventuali danni derivanti dall'uso per altri scopi, cattivo funziona-
mento, riparazione non professionale o inosservanza delle istruzioni,
il produttore declina qualsiasi responsabilità ed è autorizzato a non
applicare i termini di garanzia.
- Dopo aver tolto l'imballaggio e prima di ogni uso, assicurarsi dell'integ-
rità meccanica dell'apparecchio e di tutti i suoi accessori. La guaina e
la spina del cavo di alimentazione non devono evidenziare screpolat-
ture o rotture. Nel caso si verifichi quanto sopra, staccare subito la
spina dalla presa di corrente e portare l'apparecchio presso un centro
di assistenza tecnica autorizzato per le necessarie verifiche.

2. Avvertenze

- Gli elementi dell'imballaggio (sacchetti in plastica, polistirolo espanso, chiodi, ecc.) non devono essere lasciati alla portata dei bambini in quanto potenziali fonti di pericolo.
- Posizionare l'apparecchio su una superficie piana, regolare e stabile. Non posizionarlo accanto a/su ripiani roventi, come caloriferi, piani cottura, forni, cucine a gas, fiamme libere, etc.
- Prima di collegare l'apparecchio accertarsi che i dati targa siano rispondenti a quelli della rete di distribuzione elettrica. La targa è situata sul fondo del corpo dell'apparecchio.
- In caso di incompatibilità tra la presa e la spina dell'apparecchio fare sostituire la presa con altra di tipo adatto da personale professionalmente qualificato. Quest'ultimo, in particolare, dovrà anche accertare che la sezione dei cavi della presa sia idonea alla potenza assorbita dall'apparecchio. In generale è sconsigliabile l'uso di adattatori, prese multiple e/o prolunghe. Qualora il loro uso si rendesse indispensabile, è necessario utilizzare solamente adattatori semplici o multipli e prolunghe conformi alle vigenti norme di sicurezza, facendo però attenzione a non superare il limite di portata, in valore di corrente, marcato sull'adattatore semplice e sulle prolunghe, e quello di massima potenza marcato sull'adattatore multiplo.
- Non lasciare l'apparecchio inutilmente inserito. Staccare la spina dalla rete di alimentazione quando l'apparecchio non è utilizzato.
- Se si intende lasciare inattivo l'apparecchio per un periodo di tempo piuttosto lungo, svuotare il serbatoio dell'acqua.
- Non mettere l'apparecchio in un mobile durante il funzionamento.



SI CONSIGLIA DI ALIMENTARE L'APPARECCHIO TRAMITE UN INTERRUOTTORE DIFFERENZIALE (RDC) CON CORRENTE D'INTERVENTO NON SUPERIORE A 30mA.



COLLEGARE L'APPARECCHIO ALL'IMPIANTO ELETTRICO ESCLUSIVAMENTE CON UNA SPINA DI MESSA A TERRA.



EVITARE DI SCOLLEGARE L'APPARECCHIO TIRANDO IL CAVO DI ALIMENTAZIONE.

2. Avvertenze

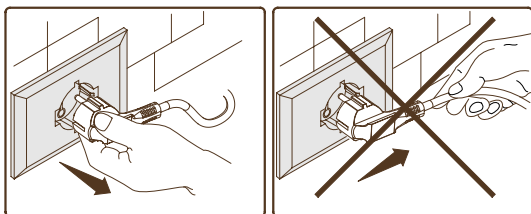

DURANTE IL FUNZIONAMENTO, LA PRESA DI CORRENTE DEVE ESSERE FACILMENTE ACCESSIBILE NEL CASO IN CUI FOSSE NECESSARIO SCOLLEGARE L'APPARECCHIO.

PRECAUZIONI

- Non toccare l'apparecchio con mani bagnate o umide.
- Non usare l'apparecchio a piedi nudi.
- Non tirare il cavo di alimentazione o l'apparecchio stesso per staccare la spina dalla presa di corrente.
- Non accostare il cavo a bordi taglienti, non fissarlo o lasciarlo pendere.
- Per evitare surriscaldamenti pericolosi, si raccomanda di svolgere per tutta la sua lunghezza il cavo di alimentazione e di utilizzare l'apparecchio come consigliato nel paragrafo "Avvertenze" relative all'uso corretto dell'apparecchio.
- Non ostruire le aperture o le fessure di ventilazione o di smaltimento calore.
- Prima di effettuare qualsiasi operazione di pulizia o di manutenzione, scollegare l'apparecchio dalla rete di alimentazione elettrica staccando la spina o spegnendo l'interruttore dell'impianto.
- In caso di guasto e/o di cattivo funzionamento dell'apparecchio, spegnerlo e non manometterlo. Per l'eventuale riparazione rivolgersi solamente ad un centro di assistenza tecnica autorizzato dal costruttore, richiedendo l'utilizzo di parti e ricambi originali. Il mancato rispetto di quanto sopra può compromettere la sicurezza dell'apparecchio.

2. Avvertenze

- Allorché si decida di non utilizzare più un apparecchio di questo tipo, è consigliabile di renderlo inoperante tagliandone il cavo di alimentazione dopo aver staccato la spina dalla presa di corrente. Si raccomanda, inoltre, di rendere innocue quelle parti dell'apparecchio suscettibili di costituire un pericolo, specialmente per i bambini che potrebbero servirsi dell'apparecchio fuori uso per i propri giochi.



L'INSTALLAZIONE DEVE ESSERE EFFETTUATA SECONDO LE ISTRUZIONI DEL COSTRUTTORE. UNA ERRATA INSTALLAZIONE PUÒ CAUSARE DANNI A PERSONE, ANIMALI O COSE, NEI CONFRONTI DEI QUALI IL COSTRUTTORE NON PUÒ ESSERE CONSIDERATO RESPONSABILE.

- Non lasciare incustodito l'apparecchio durante il funzionamento.



NON UTILIZZARE L'APPARECCHIO SENZA ACQUA NEL SERBATOIO.

- Non spostare l'apparecchio quando è in funzione.



A SEGUITO DELL'INSTALLAZIONE INIZIALE, L'APPARECCHIO POTREBBE EMANARE ODORE DI BRUCIATO A CAUSA DEI MATERIALI ISOLANTI E DEGLI ELEMENTI RISCALDANTI; IL TUTTO È NORMALE.

- Assicurarsi che l'apparecchio non sia collegato prima di procedere con la pulizia.
- Non utilizzare detergenti abrasivi o solventi.
- Non usare oggetti affilati.
- Non lavare in lavastoviglie alcun componente dell'apparecchio, compreso il cassetto raccogli capsule e la griglia removibile.
- Pulire l'apparecchio con un panno soffice umido e asciugare.

3. Contenuto della confezione

- 1** Macchina da caffè espresso;
- 1** Libretto di istruzioni;
- 1** Opuscolo informativo "I caffè d'Italia";
- 1** Confezione di prova delle miscele "I caffè d'Italia" (solo se indicato sulla confezione).

4. Descrizione dell'apparecchio

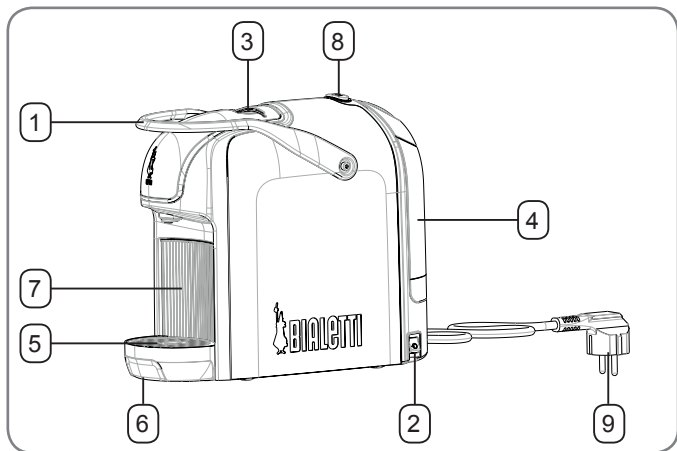

Legenda

| | |
|---|---|
| 1 | Leva di apertura/chiusura dell'apparecchio |
| 2 | Tasto on/off |
| 3 | Alloggiamento della capsula |
| 4 | Serbatoio acqua estraibile con coperchio |
| 5 | Griglia poggia tazzina |
| 6 | Vaschetta di raccolta |
| 7 | Contenitore trasparente capsule usate |
| 8 | Avvio / arresto preparazione - LED caldaia pronta |
| 9 | Cavo di alimentazione |

Dati tecnici

| | |
|--|--|
| Dimensioni (mm) LxPxH | 295x129x233 |
| Tensione di alimentazione (V) Potenza (W) | Vedere la targhetta riportata sull'apparecchio |
| Capacità massima serbatoio acqua | 0,4 l |

5. Primo utilizzo dell'apparecchio

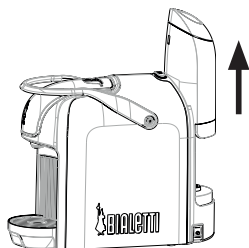

1

A macchina scollegata, estrarre il serbatoio (4) e riempirlo di acqua potabile, senza superare il livello MAX.

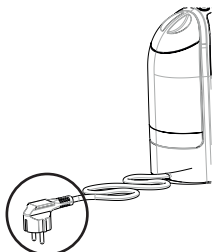

2

Inserire la spina (9) dell'apparecchio nella presa, seguendo le indicazioni riportate nella sezione 'Avvertenze'.

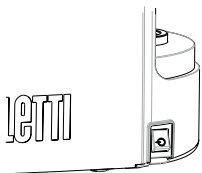

3

Accendere la macchina tramite l'interruttore (2) nella parte posteriore superiore.

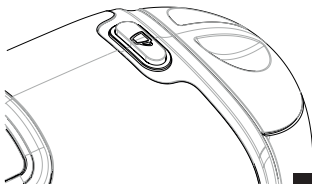

4

Durante il riscaldamento della caldaia, la spia sul pulsante (8) rimane accesa in ROSSO. Quando la spia diventa VERDE, la macchina è pronta per l'erogazione di caffè.



NON UTILIZZARE MAI L'APPARECCHIO SENZA ACQUA NEL SERBATOIO.

Tenendo la leva (1) abbassata, posizionare una tazzina sull'apposita griglia (5) e premere il pulsante (8) per avviare l'erogazione di acqua. Interrompere l'erogazione premendo nuovamente il pulsante quando la tazzina è quasi piena. Ripetere il ciclo per almeno 3 volte.

6. Preparazione del caffè

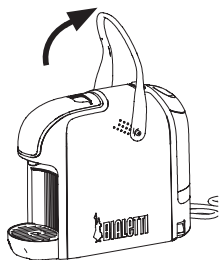

5

Prima di procedere con l'erogazione, controllare il livello di acqua nel serbatoio (4) e accertarsi che il pulsante (8) sia verde, quindi sollevare la leva (1).

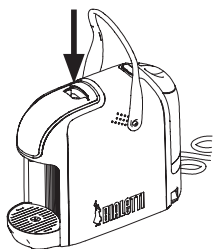

6

Inserire la capsula nell'apposito alloggiamento (3) e chiudere la leva (1) prestando attenzione per evitare lo schiacciamento delle mani.

SE LA CAPSULA È DEFORMATA, SISTEMARE I BORDI.



NON INSERIRE LE DITA FRA I MECCANISMI, NÉ NELL'ALLOGGIAMENTO DELLA CAPSULA.

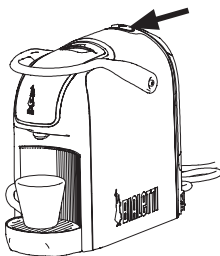

7

Posizionare una tazza sulla griglia (5).

Iniziare l'erogazione del caffè, premendo l'apposito pulsante (8).

Quando il caffè raggiunge il livello desiderato nella tazzina, arrestare l'erogazione premendo nuovamente il pulsante di erogazione. Per ogni caffè successivo, sollevare la leva (1) per inserire una nuova capsula. Sollevando la leva, il sistema espellerà in automatico la capsula usata in precedenza.

7. Manutenzione

PULIZIA DELL'APPARECCHIO



PRIMA DI EFFETTUARE L'OPERAZIONE DI PULIZIA, DISINSERIRE SEMPRE LA SPINA DALLA PRESA DI CORRENTE. NON IMMERGERE MAI IL CORPO DELL'APPARECCHIO IN ACQUA O ALTRI LIQUIDI E NON LAVARE IN LAVASTOVIGLIE.

- Per la pulizia del corpo apparecchio, usare un panno umido evitando l'impiego di detersivi abrasivi.
- E' preferibile risciacquare ogni giorno il serbatoio. Non lasciare acqua nel serbatoio per più di 5 giorni o, se questo dovesse accadere, cambiare l'acqua ed erogarne 50 ml senza capsula prima di preparare il caffè.

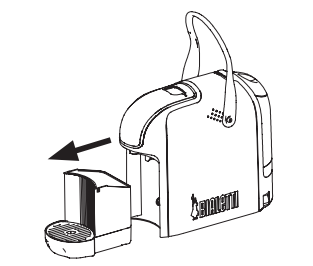

Il contenitore delle capsule usate (7) è estraibile; rimuoverlo periodicamente e svuotare quando è pieno.

Il contenitore può contenere sino a 6-8 capsule usate prima di dover essere svuotato. È consigliabile controllare il livello delle capsule all'interno del contenitore tramite l'apposita parte in plastica (7). Non azionare la macchina con la griglia piena per evitare di danneggiarla.

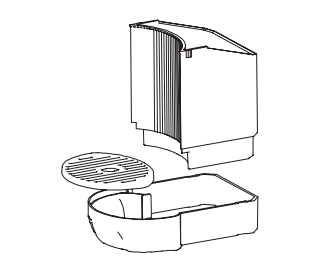

Fare attenzione durante lo svuotamento del contenitore delle capsule, in quanto potrebbero esserci residui di acqua e/o caffè.

Lavare la vaschetta (6) e la relativa griglia (5) con acqua e detersivo per piatti.

Non lavare tali componenti in lavastoviglie.

7. Manutenzione

PROCEDURA DI DECALCIFICAZIONE

Il normale utilizzo della macchina con acque naturali minerali in bottiglia o da rubinetto comporta la formazione di calcare.

Si consiglia di eseguire la decalcificazione ogni 300 tazzine di caffè (in alternativa ogni 3-4 mesi) e/o quando si osserva una riduzione costante della portata nel flusso di caffè erogato.



LA FREQUENZA DI QUESTA OPERAZIONE DIPENDE DAL GRADO DI DUREZZA DELL'ACQUA UTILIZZATA.

- A) Versare una dose di soluzione decalcificante Bialetti o equivalente (purché non tossica e adatta per macchine da caffè) nel serbatoio acqua (4).



NON UTILIZZARE ACETO O SOLUZIONI A BASE D'ACETO COME DECALCIFICANTE.

- B) Riempire con acqua fredda il serbatoio fino al raggiungimento della tacca MAX.
- C) Premere il pulsante (2) per accendere la macchina. Attendere che rimanga acceso fisso in verde.
- D) Accertarsi che non vi siano capsule nella macchina. Se necessario, aprire e chiudere la leva (1).
- E) Erogare 2 tazze (circa 100 ml ciascuna) di acqua.
- F) Spegner la macchina.
- G) Lasciare agire il decalcificante per circa 15-20 minuti con la macchina spenta.
- H) Accendere la macchina ed eseguire nuovamente le operazioni descritte al punto E).
- I) Lasciare spenta la macchina per circa 5 minuti.
- J) Ripetere le operazioni di cui al punto E) fino al completo esaurimento dell'acqua nel serbatoio.
- K) Estrarre il serbatoio e risciacquarlo abbondantemente con acqua fredda pulita.
- L) Riempire il serbatoio con acqua pulita fino al livello "MAX" e inserirlo nell'apposita sede.
- M) Avviare l'erogazione di acqua sino al completo svuotamento del serbatoio.
- N) Ripetere le operazioni descritte nei punti L) e M).

8. Modalità di risparmio energetico

Questo apparecchio è stato progettato in conformità alle direttive europee EC1275 /2008 e 2009/125/EC relative ai requisiti della modalità di risparmio energetico.

Questo apparecchio integra una funzione di stand-by che si attiva dopo 9 minuti di inattività; l'apparecchio si spegne e il consumo energetico in tale stato è inferiore a 0,5 W.

Per riattivare la macchina è necessario premere nuovamente l'interruttore generale (2) posto sul retro del pannello destro del prodotto; la macchina avvierà la fase di pre-riscaldamento della caldaia (led rosso) e, una volta raggiunta la temperatura operativa, indicherà lo stato di pronto (led verde).

IL TEMPO DI PRE-RISCALDAMENTO DIPENDE DAL TEMPO IN CUI L'APPARECCHIO È RIMASTO INATTIVO E PUÒ DURARE FINO A 50 SECONDI IN CASO DI MANCATO UTILIZZO DELLO STESSO PER ALCUNE ORE.

LA MACCHINA ENTRA IN STAND-BY AUTOMATICAMENTE DOPO 9 MINUTI ANCHE NEL CASO IN CUI NON VENGA EROGATO ALCUN CAFFÈ.

9. Risoluzione dei problemi

| Problemi | Causa | Soluzioni |
|------------------------------|--|--|
| La macchina non si riscalda. | Macchina non collegata alla rete elettrica. | Collegare la macchina alla rete elettrica. |
| | La macchina non è accesa. | Accendere la macchina tramite il pulsante di accensione. |
| La macchina non eroga caffè. | La capsula è incastrata o posizionata male. | Scollegare l'apparecchio dalla presa di corrente e attendere che si raffreddi; sollevare la leva e togliere la capsula manualmente. Utilizzare un utensile, non usare mai le dita. |
| | Una capsula potrebbe essere caduta all'interno della macchina. | Estrarre il contenitore di raccolta e verificare. |
| | Manca acqua nel serbatoio. | Caricare il serbatoio d'acqua. |
| | I condotti sono ostruiti dal calcare. | Effettuare un ciclo di decalcificazione. |
| Il caffè risulta freddo. | L'apparecchio non ha riscaldato completamente l'acqua prima di erogare il caffè. | Prima di erogare il caffè, attendere sempre che la spia verde della tazzina nella parte superiore dell'interruttore centrale si sia illuminata. |
| | Le tazzine sono fredde. | Pre-riscaldare la tazzina, facendo scorrere dell'acqua bollente, premendo il tasto di erogazione. |
| | L'apparecchio è parzialmente ostruito dal calcare. | Eseguire un ciclo di decalcificazione. |

9. Risoluzione dei problemi

| Problemi | Causa | Soluzioni |
|---|--|--|
| Non è possibile abbassare la leva. | La capsula è incastrata o posizionata male. | Scollegare l'apparecchio dalla presa di corrente e attendere che si raffreddi; sollevare la leva e togliere la capsula manualmente. Utilizzare un utensile, non usare mai le dita. |
| | Il contenitore delle capsule usate è pieno. | Svuotare il contenitore. |
| L'apparecchio emette un rumore eccessivo. | Manca acqua nel serbatoio. | Caricare il serbatoio d'acqua. |
| | Stabilità dell'apparecchio sulla superficie di supporto. | Verificare che l'apparecchio sia posizionato su una superficie piana e rigida. |
| La capsula cade dall'alloggiamento. | La leva non è completamente alzata. | Abbassare completamente la leva e riaprirla fino a fine corsa. |

10. Consigli per un buon caffè

- Prima di fare il primo caffè, eroga sempre un po' d'acqua a vuoto, questo assicura che il tuo caffè sia erogato al meglio: l'acqua non disperde calore all'interno della macchina ed il fluido incontra minor resistenza.
- Per un caffè a temperatura perfetta, in assenza di uno scaldatazza, riscaldare la tazzina erogando solo acqua.
- Per una crema più spessa e persistente: usa tazzine con una base interna ovoidale.

11. Capsule Bialetti



Le nuove capsule brevettate Bialetti sono uniche nel mercato perché garantiscono in un unico prodotto tutti i requisiti necessari per un Espresso Bialetti perfetto:

- **PERFETTAMENTE DOSATE:** contengono 7 grammi di caffè, come espressamente previsto dall'Espresso Italiano Certificato.
- **IN ALLUMINIO:** l'unico materiale che, a differenza delle comuni capsule in plastica, è in grado di preservare tutte le sostanze organiche del caffè, garantendo un prodotto sempre fresco ed con tutto l'aroma del caffè appena macinato.

Le capsule "I caffè d'Italia Bialetti" possono essere acquistate:

1. Nei Negozi Bialetti, presso più di 500 punti vendita Partner Bialetti e nei migliori supermercati.
L'elenco completo e aggiornato è consultabile sul sito **www.bialettishop.it**
2. Chiamando (solo per l'Italia) comodamente da casa:



3. Accedendo allo shop online sul sito:

www.bialettishop.it

12. Garanzia

L'apparecchio è garantito per un periodo di due anni dalla data di consegna, fa fede la data riportata sullo scontrino/fattura, a meno che l'acquirente non provi che la consegna sia avvenuta successivamente. In caso di difetto del prodotto preesistente alla data di consegna, Bialetti garantisce la riparazione o la sostituzione senza spese dell'apparecchio, salvo che uno dei due rimedi risulti sproporzionato rispetto all'altro. L'acquirente è tenuto a denunciare al venditore qualsiasi difetto di conformità entro due mesi dalla scoperta dello stesso.

Non sono coperte da garanzia tutte le parti che dovessero risultare difettose a causa di negligenza o trascuratezza nell'uso, ad esempio:

- Danni causati da urti, cadute o graffi dovuti all'utilizzo di utensili non appropriati.
- Guasti causati dal calcare o da una mancata decalcificazione periodica.
- Mancata osservanza delle istruzioni per il funzionamento dell'apparecchio.
- Errata installazione o manutenzione operate da persone non autorizzate.
- Normale usura.
- Danni causati da modifiche apportate internamente.
- Danni causati da un voltaggio diverso da quello indicato sul manuale di uso e manutenzione.
- Danni da trasporto ovvero circostanze che comunque non possono essere riconducibili a difetti di fabbricazione dell'apparecchio.
- Danni causati da interventi eseguiti da centri di assistenza non autorizzati.

La garanzia è inoltre esclusa in tutti i casi di uso improprio dell'apparecchio e in caso di uso professionale. Bialetti declina ogni responsabilità per eventuali danni che possano essere causati direttamente o indirettamente da persone, cose ed animali domestici come conseguenza della mancata osservanza di tutte le prescrizioni indicate in questo libretto di istruzione in tema di installazione, uso e manutenzione dell'apparecchio.

Sono fatte salve le azioni contrattuali di garanzia nei confronti del venditore.

L'AZIENDA PRODUTTRICE SI RISERVA DI APPORTARE AI PRODOTTI, A PROPRIA DISCREZIONE, OGNI OPPORTUNA MODIFICA DETTATA DA RAGIONI NORMATIVE, INDUSTRIALI, COMMERCIALI O ESTETICHE.

13. Smaltimento

- Questo prodotto è conforme alla direttiva 2012/19/CE.
- Il simbolo del cestino barrato riportato sull'apparecchio indica che il prodotto, alla fine della propria vita utile, dovendo essere trattato separatamente dai rifiuti domestici, deve essere conferito in un centro di raccolta differenziata per apparecchiature elettriche ed elettroniche oppure riconsegnato al rivenditore al momento dell'acquisto di una nuova apparecchiatura equivalente.



- L'utente è responsabile del conferimento dell'apparecchio a fine vita alle appropriate strutture di raccolta, pena le sanzioni previste dalla vigente legislazione sui rifiuti.
- L'adeguata raccolta differenziata per l'avvio successivo dell'apparecchio dismesso al riciclaggio, al trattamento e allo smaltimento ambientalmente compatibile contribuisce ad evitare possibili effetti negativi sull'ambiente e sulla salute e favorisce il riciclo dei materiali di cui è composto il prodotto.
- Per informazioni più dettagliate inerenti i sistemi di raccolta disponibili, rivolgersi al servizio locale di smaltimento rifiuti, o al negozio in cui è stato effettuato l'acquisto.
- I produttori e gli importatori ottemperano alla loro responsabilità per il riciclaggio, il trattamento e lo smaltimento ambientalmente compatibile sia direttamente sia partecipando ad un sistema collettivo.

1. Getting Started

Dear Customer,

Congratulations on choosing to purchase a Bialetti Espresso Machine! Thank you for choosing one of our products; we are sure that you will be completely satisfied with your choice.

The Bialetti Espresso system is the result of years of enthusiastic, thorough research into coffee and the different ways in which it can be prepared.

Since 1933, with the invention and launch of the Moka Express, the little man with moustache has been and continues to be a genuine icon of real Italian espresso.

This machine can only be used with **original Bialetti capsules**: these 100% recyclable aluminum capsules contain the perfect amount of coffee and we have developed them so that they can guarantee you an espresso that tastes like it has been made by a professional in the comfort of your own home.

Please read this booklet with care before you use this appliance and do not forget to visit our website www.bialetti.it for all of the information you need and access to the special offers reserved to Bialetti customers. Enjoy your coffee!

Compliance declaration



The manufacturer declares under his own responsibility that the appliance that this "Instructions for Use Booklet" refers to complies with the EC Directive governing appliances for domestic use, such as LVD, EMC, EMF, ErP, RoHS, REACH, Food contact.

In order to improve the product, and/or for reasons of construction, the manufacturer reserves the right to make technological, esthetic or dimensional variations without notice.

Regulatory information

The appliance object of this manual complies with the Directives 2014/30/UE; 2006/95/EC; Regulation (EC) no. 1935/2004 and Regulation (EC) no. 2023/2006.

2. Warnings

Symbol description



WARNING

Always strictly comply with the information marked with ATTENTION or WARNING pictograms.

The WARNING sign warns against a serious injury hazard, while ATTENTION warns against minor injury hazard.



READ THE OPERATING MANUAL

It states to read this manual before using for a correct functioning and to prevent any electric shock and/or burn hazard.



ATTENTION - HOT SURFACE!

The surface temperature of the area where it is located may reach dangerous values and for this reason the direct contact with the skin and heat-sensitive fabrics/materials must be avoided.



RECOMMENDATIONS

This symbol warns to follow the recommendations of the manufacturer concerning safeguard and proper use of the product being used.

2. Warnings

GENERAL WARNINGS



Read these instructions carefully as they contain important information about safe installation, use and maintenance. Keep this manual with care for future reference.

THIS APPLIANCE IS FOR DOMESTIC USE OR SIMILAR, FOR EXAMPLE:

- KITCHEN AREAS IN SHOPS, OFFICES AND OTHER WORKPLACE ENVIRONMENTS;
- FARM HOTELS;
- BED AND BREAKFASTS AND SIMILAR;
- HOTELS, MOTELS AND OTHER RESIDENTIAL ACCOMODATION (FOR GUEST'S USE ONLY).



THIS APPLIANCE CAN BE USED BY CHILDREN AGED FROM 8 YEARS AND ABOVE IF THEY HAVE BEEN GIVEN SUPERVISION OR INSTRUCTION CONCERNING USE OF THE APPLIANCE IN A SAFE WAY AND IF THEY UNDERSTAND THE HAZARDS INVOLVED. CLEANING AND USER MAINTENANCE SHALL NOT BE MADE BY CHILDREN UNLESS THEY ARE OLDER THAN 8 AND SUPERVISED. KEEP THE APPLIANCE AND ITS CORD OUT OF REACH OF CHILDREN AGED LESS THAN 8 YEARS.

2. Warnings



APPLIANCES CAN BE USED BY PERSONS WITH REDUCED PHYSICAL, SENSORY OR MENTAL CAPABILITIES OR LACK OF EXPERIENCE AND KNOWLEDGE IF THEY HAVE BEEN GIVEN SUPERVISION OR INSTRUCTION CONCERNING USE OF THE APPLIANCE IN A SAFE WAY AND UNDERSTAND THE HAZARDS INVOLVED.



CHILDREN SHOULD BE SUPERVISED TO ENSURE THAT THEY DO NOT PLAY WITH THE APPLIANCE.



NEVER IMMERSE THE APPLIANCE OR PART OF IT IN WATER OR OTHER LIQUID.



IF THE POWER CORD OF THIS APPLIANCE IS DAMAGED, IT MUST BE REPLACED BY AN AUTHORIZED CUSTOMER SERVICE CENTER SINCE SPECIALIZED TOOLS ARE NECESSARY.



DURING DELIVERY OF THE BEVERAGE, PAY ATTENTION TO ANY POSSIBLE SPLASHES OF HOT LIQUID. DO NOT TOUCH THE HOT PARTS OF THE APPLIANCE IMMEDIATELY AFTER USE,

2. Warnings

THEY COULD BURN. BE CAREFUL OF POTENTIAL INJURY FROM MISUSE.



THIS APPLIANCE HAS BEEN DESIGNED TO MAKE ESPRESSO COFFEE WITH BIALETTI CAPSULES AND MUST ONLY BE USED FOR THIS PURPOSE. ANY OTHER USE WOULD BE IMPROPER AND THEREFORE DANGEROUS. THE MANUFACTURER CANNOT BE HELD RESPONSIBLE FOR ANY DAMAGE DERIVING FROM IMPROPER, INCORRECT OR UNREASONABLE USES.

- This appliance has been designed for indoor and non-extreme temperature conditions use only; do not leave the appliance exposed to atmospheric conditions (rain, sun, etc.).
- The manufacturer accepts no responsibility and the warranty will not apply for any commercial use, inappropriate handling or use of the appliance, any damage resulting from use for other purposes, faulty operations, non-professionals' repair or failure to comply with the instructions.
- After removing the packaging, and before using the appliance, make sure the appliance and all the accessories are working well. Likewise, the electrical plug and sheath should not be cracked or broken. If the conditions described above are observed, immediately unplug the appliance from mains outlet and take it to an authorized After-Sales Service Centre for necessary checking.
- The packing materials (plastic bags, expanded polystyrene, nails, etc) should be kept away from children since they are potential sources of danger.
- Set the appliance on a flat, even, and stable surface; never place the appliance on or beside hot surfaces such as radiators, stoves, ovens, gas burners, open flame or similar.

2. Warnings

- Before connecting the appliance, make sure the line voltage is correct. The tag is located on the bottom of the body of the appliance.
- If the plug does not fit into the wall outlet, replace the wall outlet with another type by a qualified electrician, who must also check that the cord is suitable for the power absorbed by the appliance. In general, it is not advisable to use an adaptor, multiple socket or an extension cord. If they are necessary, use only simple or multiple adaptors and extension cords that conform to safety regulations, being careful not to exceed the load limits indicated on the adaptor and the extension cord, or the maximum power indicated on the multiple adaptor.
- Do not leave the appliance connected when not in use. Remove the plug from the mains outlet when the appliance is not used.
- If the appliance will be not be used for an extended time period, empty the water tank.
- Coffee-maker shall not be placed in a cabinet when in use.



THE APPLIANCE MUST BE POWERED BY MEANS OF A DIFFERENTIAL CIRCUIT BREAKER WITH AN OPERATING CURRENT OF NO MORE THAN 30mA.



THE APPLIANCE MUST ONLY BE CONNECTED TO THE ELECTRICAL SYSTEM WITH A GROUNDED PLUG.



AVOID UNPLUGGING THE APPLIANCE BY PULLING ON THE ELECTRICAL CORD.

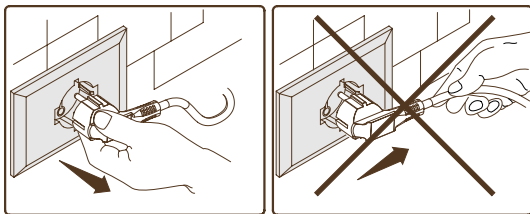

WHILE OPERATING, THE ELECTRICAL SOCKET MUST BE EASILY ACCESSIBLE SHOULD IT BE NECESSARY TO UNPLUG THE APPLIANCE.

2. Warnings

SAFETY PRECAUTIONS

- Do not touch the appliance with wet or damp hands.
- Do not use the appliance with bare feet.
- Do not pull on the electrical cord or the appliance to pull the plug out of the mains outlet.
- Do not pull the cord over sharp edges, clamp it or allow it to hang down.
- To avoid dangerous overheating, it is recommended that you unwind the electrical cord to its entire length and that you use the appliance as recommended in "Warnings regarding the correct use of the appliance".
- Do not block openings, air intakes or heat outlets.
- Before performing any cleaning or maintenance operation, disconnect the appliance from the mains outlet by removing the plug from the socket or by switching off the electrical installation.
- If the appliance breaks down or functions improperly, shut it off and do not tamper with it. Repairs must only be carried out by an after-sales center authorized by the manufacturer. Always insist of genuine spare parts. Non-compliance with what has been stated above could compromise the safety of the appliance.
- If you decide not to use the appliance of this type anymore, it is recommended that you make it inoperable by cutting off the mains cord after removing the plug from the mains outlet. You should also render harmless those parts of the appliance that could be dangerous, especially for children who might use an abandoned appliance as a toy.



INSTALLATION MUST BE PERFORMED ACCORDING TO THE MANUFACTURER'S INSTRUCTIONS. INCORRECT INSTALLATION COULD CAUSE DAMAGE TO PERSON, ANIMALS AND THINGS, FOR WHICH THE MANUFACTURER CANNOT BE HELD RESPONSIBLE.

- Do not leave the appliance unattended while turned on.



DO NOT USE THE APPLIANCE WHEN THE WATER TANK IS EMPTY.

2. Warnings

- Do not move the appliance when in use.



UPON INITIAL INSTALLATION THE MACHINE COULD EMIT BURNT ODORS DUE TO THE INSULATING MATERIALS AND THE HEATING ELEMENTS: THIS IS NORMAL.

- Make sure to unplug the machine before cleaning.
- Do not use any strong cleaning agent or solvent cleaner.
- Do not use sharp objects.
- Do not place in a dishwasher any component of the machine, including the capsule drawer and the removable plate.
- Clean the coffee maker with a soft damp cloth and dry it.

3. Package contents

- 1** Espresso coffee machine;
- 1** Instructions manual;
- 1** Consumer leaflet "I Caffè d'Italia";
- 1** Tester kit of blends "I Caffè d'Italia" (If this information is provided on the packaging).

4. Appliance description

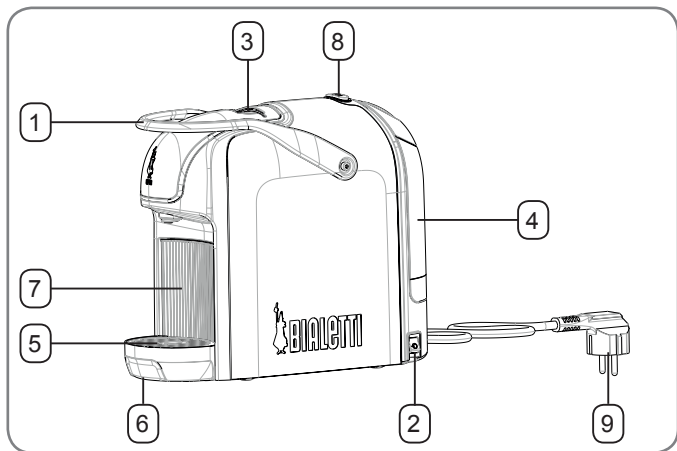

Legend

| | |
|---|---|
| 1 | Lever to open/close the machine |
| 2 | On/off button |
| 3 | Capsule compartment |
| 4 | Removable water tank with lid |
| 5 | Cup rack |
| 6 | Drip tray |
| 7 | Transparent exhaust capsule tank |
| 8 | Brew start/stop - Ready Boiler status led |
| 9 | Power cord |

Technical features

| | |
|---|---------------------------------------|
| Dimensions (mm) LxPxH | 295x129x233 |
| Voltage(V) - Max power rating (W) | See rating plate on the product |
| Maximum capa- city of water tank | 0,4 liters |

5. Using the appliance for the first time

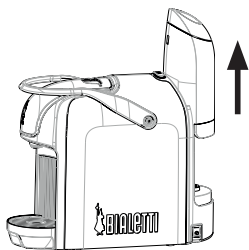

1

With the machine unplugged, take the tank (4) out and fill it with drinking water referring to MAX level.

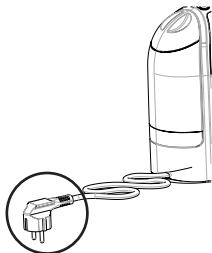

2

Insert the plug (9) of the appliance in the socket as per instructions of "Warnings" section.

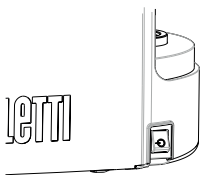

3

Switch on the machine using the switch (2) on the top back.

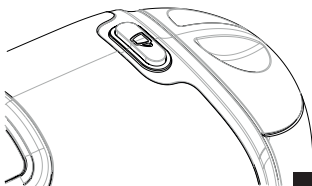

4

While the boiler is heating the light on the button (8) will be RED. Once the light will turn GREEN the machine will be ready to deliver coffee.



NEVER USE THE APPLIANCE IF THE TANK IS EMPTY.

By keeping the lever (1) lowered, place a coffee cup on the drip tray plate (5) and press the button (8) to start dispensing water. Stop dispensing by pressing the button again when the cup is almost full. Repeat the cycle at least 3 times.

6. Coffee making

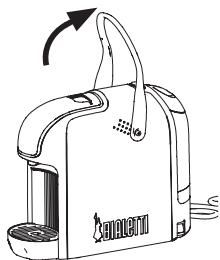

5

Before dispensing, check water level in the tank (4) and make sure the button (8) is green, then lift the lever (1).

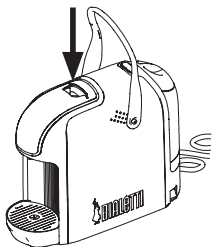

6

Insert the capsule in the special compartment (3), and then close the lever (1), taking care not to crush your hands.

IF THE CAPSULE IS MISSHAPEN, BEND THE EDGES BACK INTO SHAPE.



NEVER PLACE FINGERS BETWEEN THE MECHANISMS OR INSIDE THE CAPSULE COMPARTMENT.

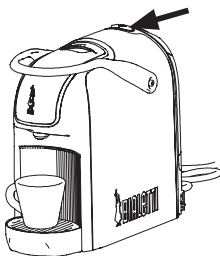

7

Place a cup onto the rack (5). Start dispensing coffee by pressing the pour button (8). When coffee reaches the required level in the cup, stop dispensing by pressing the button again. For every following coffee, raise the lever (1) to insert a new capsule. The system automatically ejects the capsule previously used when lifting the lever.

7. Maintenance

APPLIANCE CLEANING



ALWAYS UNPLUG THE APPLIANCE BEFORE CLEANING IT. NEVER IMMERSE THE APPLIANCE BODY IN WATER OR OTHER LIQUIDS AND DO NOT PUT IT IN THE DISHWASHER.

- To clean the appliance body, use a wet cloth but avoid abrasive detergents.
- It is recommended to rinse the tank on a daily base. Never leave water in the tank for more than 5 days or, if it occurs, change water and dispense 50ml of water without capsule before making the coffee.

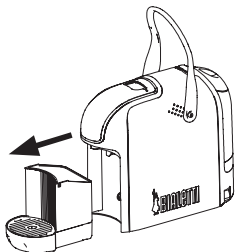

The exhaust capsule compartment (7) is removable; take it out regularly and empty it when full. The compartment can hold up to 6-8 used capsules before it needs emptying. We recommend checking the level of the capsules inside the compartment through the relevant plastic (7). Do not work the machine with full cup rack to avoid damage it.

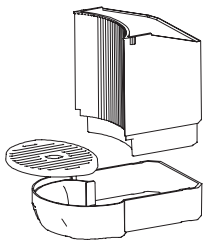

Be careful when emptying the used capsule compartment as it could contain water and/or coffee remains.

Wash the drip tray (6) and the drip tray plate (5) with water and dishwasher detergent.

Do not put these items in the dishwasher.

7. Maintenance

DESCALING PROCEDURE

The normal use of the machine with natural mineral water, both in bottle and from the tap, entails the formation of limestone.

It is recommended to carry out the descaling cycle every 300 cups of coffee (otherwise every 3-4 months) and/or when a constant decrease of the dispensed coffee flow is noticed.



THE FREQUENCY OF THIS OPERATION DEPENDS ON THE HARDNESS OF WATER USED.

- A) Pour a dose of Bialetti descaling solution or equivalent (provided it is not toxic and is suitable for coffee machines) into the water tank (4).



DO NOT USE VINEGAR OR VINEGAR-BASED SOLUTIONS AS DESCALING AGENT.

- B) Fill the tank with cold water up to the MAX level.
C) Press the button (2) to switch the machine on. Wait until it remains steady green.
D) Be sure to use the machine without capsule inside: if needed, open and close the lever (1).
E) Dispense 2 cups of water (aprox.ly 100 ml each).
F) Switch the machine off.
G) Let the descaling agent act for aprox.ly 15-20 minutes with the machine off.
H) Switch the machine on and carry out again the operations described in point E).
I) Switch the machine off against for approx.ly 5 minutes.
J) Repeat the operation described in points E) until the tank is completely empty.
K) Remove the tank and rinse it thoroughly with clean cold water.
L) Fill the tank with clean water up to the "MAX" level and insert it in its seat.
M) Dispense water until the tank is completely empty.
N) Repeat the steps described in points L) and M).

8. Energy saving mode

This device has been designed in accordance with European directives EC1275 /2008 and 2009/125/EC providing requirements for energy-saving mode.

This device integrates a stand-by function which is enabled after 9 minutes of inactivity: the machine is turned off and the power consumption in this state is less than 0.5W.

To restart the machine it is necessary to press the power switch (2) located on the back of the right panel of the product: the machine will start the pre-heating of the boiler (red LED) and once it reaches operating temperature, it will indicate the ready state (green LED).

TIME OF PRE-HEATING IS BASED ON THE INACTIVITY TIME OF THE MACHINE AND THE AMBIENT TEMPERATURE, AND CAN LAST UP TO 50 SECONDS IF THE PRODUCT HAS NOT BEEN USED FOR A FEW HOURS.

THE MACHINE WILL ENTER STAND-BY MODE AUTOMATICALLY AFTER 9 MINUTES EVEN IF NOT BREWED ANY COFFEE.

9. Troubleshooting

| Problem | Cause | Solution |
|-----------------------------------|--|---|
| The machine does not heat up. | The plug is not connected to the mains power. | Connect the machine to the mains power. |
| | The machine is not switched on. | Use the ON button to switch on the machine. |
| The machine does not pour coffee. | The capsule is stuck or badly positioned. | Unplug the machine from the power mains and wait for it to cool down; lift the lever and remove the capsule manually. Use a utensil to help in this; never use fingers. |
| | A capsule may have fallen into the machine. | Remove the exhaust capsule compartment and check. |
| | There is no water in the tank. | Fill the tank with water. |
| | The piping system is blocked by limestone. | Carry out a scale removal cycle. |
| The coffee is cold. | The machine has not completely heated the water before pouring the coffee. | Before pouring coffee, always wait for the cup symbol in the top part of the central switch to turn green. |
| | The cups are cold. | Preheat the cups with a little boiling water, poured by pressing the pour switch. |
| | The machine is partly clogged by limestone. | Carry out a descaling cycle. |

9. Troubleshooting

| Problem | Cause | Solution |
|---|---|---|
| It is not possible to lower the lever. | The capsule is stuck or badly positioned. | Unplug the machine from the power mains and wait for it to cool down; lift the lever and remove the capsule manually. Use a utensil to help in this; never use fingers. |
| | The exhaust capsule container is full. | Empty the container. |
| The machine is making too much noise. | There is no water in the tank. | Fill the tank with water. |
| | The machine is stable on the support plane. | Check the machine is placed on a flat, rigid surface. |
| The capsule falls from its compartment. | The lever is not completely raised. | Completely lower the lever and open it until it gets to its end point. |

10. Tips for a good coffee

- Before making coffee for the first time, dispense some water only in order to ensure the perfect dispensing; water does not waste heat inside the appliance and fluids encounter less resistance.
- For a coffee at the optimal temperature, in case a cup-warmer is not available, warm the cup up with water only.
- In order to obtain a thicker and more persistent cream, use cups with an inner ovoid-shape base.

11. Bialetti capsules



The new patented capsules from Bialetti are unique on the market because they guarantee everything necessary for a perfect Bialetti Espresso in a single product:

- **THE PERFECT AMOUNT:** they contain 7 grams of coffee, as expressly envisaged by Espresso Italiano Certificato.
- **ALUMINIUM:** the only material that, differently to standard plastic capsules, is able to preserve all of the organic substances contained in coffee, guaranteeing you a product that is always fresh and with all the flavour of freshly ground coffee.

The capsules of "I caffè d'Italia Bialetti" can be purchased:

1. In the Bialetti stores, in more than 500 Bialetti partner points of sale, as well as in the best supermarkets.
The complete, updated list is on the web site **www.bialettishop.it**
2. Calls (for Italy only) from the comfort of our own homes:



3. Access to the online shop on the web site:

www.bialettishop.it

12. Warranty

The appliance is guaranteed for two years from the date of delivery, as shown by the date on the receipt/ invoice, unless the purchaser can prove that delivery took place on a later date. In case of defects on the product existing prior to delivery, Bialetti guarantees the repair or replacement of same, at no charge to the purchaser, unless one of the two remedies is disproportionate to the other. The purchaser is responsible for reporting any conformity defects no later than two months from discovery of same.

The warranty does not cover those parts found to be faulty as a result of negligence or careless use, for example:

- Damages caused by impacts, falls or scratches owing to the use of improper objects.
- Damages caused by limestone or failure to decalcify it on a regular basis.
- Failure to abide by the operating instructions for the appliance.
- Incorrect installation or maintenance carried out by unauthorized persons.
- Normal wear and tear.
- Damage caused by modifications made to the inside of the appliance.
- Damage caused through use of a voltage other than that stated in the use and maintenance manual.
- Damage from transport or circumstances that cannot be attributed to defects in the material or workmanship of the appliance.
- Damages arising from repairing carried out by unauthorized service centers.

The warranty also excludes all cases of improper use of the appliance or any instances of professional use. Bialetti refuses to accept any liability for damage that may directly or indirectly be caused to people, property or pets as a result of failure to abide by all of the guidelines and instructions in this booklet concerning the installation, use and maintenance of the appliance.

This warranty is without prejudice to contractual guarantees made to the retailer.

THE MANUFACTURER RESERVES THE RIGHT TO MAKE CHANGES FOR REGULATORY, INDUSTRIAL, COMMERCIAL OR AESTHETIC REASONS.

13. Appliance disposal

- This product complies with the Directive 2012/19/EC.
- The symbol representing the crossed out trash can on the appliance indicates that the product, at the end of its useful life, must be treated separately from domestic waste. It must be taken to a recycling center for electrical and electronic appliances or turned in to the point of sale when purchasing a new, equivalent, appliance.



- The user is responsible for taking the appliance to the recycling centre at the end of its life, under penalty of the sanctions foreseen by the current legislation on waste handling.
- Correct consignment of the no-longer used appliance to a recycling centre for treatment and environmentally compatible elimination contributes to avoiding a negative impact on the environment and public health, and permits recycling of the materials from which the product is made.
- For more detailed information regarding the available collection systems, contract the local refuse centre or the store where the product was purchased.
- The manufacturer and the importers comply with their responsibility for recycling, treating, and environmentally compatible disposal of waste both directly and in a collective system.

1. Introduction

Cher client,

Vous venez d'acheter une machine à Café Espresso Bialetti !

Nous vous remercions d'avoir choisi notre produit, certains que ce choix satisfera pleinement vos exigences.

Le système Espresso Bialetti est le résultat d'années de passion et de recherches attentives sur le café et sur les différentes façons de le préparer.

Depuis 1933, avec l'invention et l'introduction sur le marché de Moka Express, l'homme aux moustaches est, à tous les effets, synonyme de café et icône de l'expresso italien authentique.

Votre machine fonctionne uniquement avec les **capsules Bialetti originales** : entièrement en aluminium recyclable, parfaitement dosées, nous les avons étudiées et conçues pour Vous garantir un café maison identique à celui du bar.

Nous Vous invitons à lire attentivement cette notice avant d'utiliser cet appareil et à visiter notre site www.bialetti.it pour recevoir toutes les informations requises nécessaires et accéder à tous les avantages réservés aux clients Bialetti.

Nous vous souhaitons une agréable dégustation d'une tasse de café !

Déclaration de conformité



Le constructeur déclare sous sa propre responsabilité que l'appareil auquel se réfère ce Manuel de mode d'emploi est conforme aux prescriptions de la directive CE en matière d'appareils à usage domestique, comme LVD, EMC, EMF, ErP, RoHS, REACH, "Food contact".

Afin d'améliorer le produit et/ou pour des contraintes de fabrication, le constructeur se réserve le droit d'apporter des modifications techniques, esthétiques et dimensionnelles sans préavis.

Informations Normatives

L'appareil faisant l'objet de cette notice est conforme aux Directives 2014/30/UE; 2006/95/CE ; Rég. (CE) n.1935/2004 e Reg. (CE) n.2023/2006.

2. Avertissements

Description des symboles employés



ATTENTION!

Suivre toujours scrupuleusement les informations portant le pictogramme d'ATTENTION ou d'AVERTISSEMENT.

Le signal d'AVERTISSEMENT indique un danger de lésions graves possibles ; ATTENTION indique par contre un danger de lésions légères possibles.



LIRE LE MANUEL DE MODE D'EMPLOI

Indique qu'il faut lire ce manuel avant l'utilisation de l'appareil pour un fonctionnement correct afin d'éviter tout risque de choc électrique et/ou de brûlures.



ATTENTION – SURFACE CHAUDE !

La température superficielle de la zone d'installation peut atteindre des valeurs dangereuses et il faut donc, pour cette raison, éviter le contact direct avec la peau et avec les tissus/matériaux sensibles à la chaleur.



CONSEILS

Ce symbole indique les conseils indiqués par le constructeur de l'appareil pour l'intégrité et l'usage correct du produit.

2. Avertissements

AVERTISSEMENT GÉNÉRAL



Lire attentivement les avertissements contenus dans ces instructions car ils fournissent des indications importantes sur la sécurité d'installation, d'emploi et d'entretien. Conserver soigneusement ce livret pour chaque consultation ultérieure.

CET APPAREIL EST CONÇU POUR UN USAGE DOMESTIQUE OU SIMILAIRE, COMME PAR EXEMPLE :

- LES ZONES DESTINÉES A LA CUISINE DANS LES MAGASINS, LES BUREAUX ET AUTRES LIEUX PROFESSIONNELS ;
- HABITATIONS RURALES;
- CHAMBRES D'HÔTES ET STRUCTURES SIMILAIRES;
- HOTEL, MOTEL ET AUTRES LIEUX RÉSIDENTIELS (SEULEMENT POUR CLIENTS).



L'APPAREIL PEUT ÊTRE UTILISÉ PAR LES ENFANTS DE MOINS DE 8 ANS À CONDITION QU'ILS SOIENT SURVEILLÉS OU QU'ILS AIENT REÇU UNE FORMATION ADEQUATE SUR L'USAGE DE L'APPAREIL ET SUR LA COMPRÉHENSION DES DANGERS QUI Y SONT LIÉS. LES OPÉRATIONS DE NETTOYAGE ET D'ENTRETIEN PEUVENT ÊTRE EFFECTUÉES PAR DES ENFANTS DE PLUS DE 8 ANS CORRECTEMENT SURVEILLÉS. GARDER L'APPAREIL AINSI QUE LE CÂBLE D'ALI-

2. Avertissements

MENTATION, HORS DE LA PORTÉE DES ENFANTS DE MOINS DE 8 ANS.

L'APPAREIL PEUT ÊTRE UTILISÉ PAR LES PERSONNES À CAPACITÉS PHYSIQUES, SENSORIELLES OU MENTALES RÉDUITES, OU DÉPOURVUES DE L'EXPÉRIENCE ET DE LA CONNAISSANCE NÉCESSAIRES, À CONDITION QU'ILS SOIENT SURVEILLÉS OU QU'ILS AIENT REÇU UNE FORMATION ADÉQUATE SUR L'USAGE DE L'APPAREIL ET SUR LA COMPRÉHENSION DES DANGERS QUI Y SONT LIÉS.



LES ENFANTS DOIVENT ÊTRE SURVEILLÉS AFIN QU'ILS NE JOUENT PAS AVEC L'APPAREIL.



NE PLONGER L'APPAREIL SOUS L'EAU OU AUTRES LIQUIDES.



SI LE FIL D'ALIMENTATION DE CET APPAREIL EST ENDOMMAGÉ, IL DOIT ÊTRE REMPLACÉ EXCLUSIVEMENT PAR UN CENTRE TECHNIQUE AGRÉÉ PAR LE CONSTRUCTEUR AINSI QUE LES PIÈCES SPÉCIALES ET NÉCESSAIRES AU BON FONCTIONNEMENT DE L'APPAREIL.

2. Avertissements



PENDANT LA DISTRIBUTION DE LA BOISSON, PRÊTER LA PLUS GRANDE ATTENTION AUX ÉVENTUELLES ÉCLABOUSURES DE LIQUIDE CHAUD. NE TOUCHEZ PAS LES PARTIES CHAUDES DE L'APPAREIL TOUT DE SUITE APRÈS SON UTILISATION POUR ÉVITER LES RISQUES DE BRÛLURE. UN USAGE INCORRECT PEUT ENTRAÎNER DES LÉSIONS.



CET APPAREIL A ÉTÉ CONÇU POUR PRODUIRE DES CAFÉS EXPRESSO ET DES INFUSIONS EN CAPSULE BIALETTI ET IL DOIT ÊTRE DESTINÉ EXCLUSIVEMENT A CET USAGE. TOUT AUTRE UTILISATION EST CONSIDÉRÉE IMPROPRE ET DONC DANGEREUSE. LE CONSTRUCTEUR NE PEUT ÊTRE TENU RESPONSABLE POUR D'ÉVENTUELS DOMMAGES DÉRIVANT D'UNE MAUVAISE UTILISATION, IMPROPRE, ERRONÉE OU DÉRAISONNÉE.

- L'appareil a été conçu pour un usage interne et non pas pour des températures extrêmes ; par conséquent, ne l'exposez pas aux agents atmosphériques (pluie, soleil, etc.).
- En cas d'usage commercial, de déplacement ou d'usage impropre, de dommages éventuels dérivant de destinations d'usage impropres, de mauvais fonctionnement, de réparation non professionnelle ou de non observance des instructions, le producteur décline toute responsabilité et est autorisé à ne pas appliquer les termes de la garantie.

2. Avertissements

- Après avoir enlevé l'emballage et avant l'utilisation de cet appareil, assurez-vous de son intégrité mécanique et de tous ses accessoires. La gaine et la fiche du câble d'alimentation ne doivent pas présenter de ruptures ou fissures. Si c'est le cas, débrancher immédiatement la fiche de la prise de courant et porter l'appareil dans un centre d'assistance agréé pour effectuer les vérifications nécessaires.
- Les éléments d'emballage (sachet plastique, polystyrène expansé, agrafe etc...) ne doivent pas être laissés à la portée des enfants afin d'éviter tout danger.
- Positionner l'appareil sur une surface plane, régulière et stable. Ne positionnez pas l'appareil près ou sur des plans réchauffés comme les radiateurs, les plaques de cuisson, les fours, les gazinières, les flammes ou similaires.
- Avant de brancher l'appareil, s'assurer que les données indiquées sur la plaque signalétique correspondent à celles du réseau d'alimentation électrique. La plaque est apposée sur le fond du corps de l'appareil.
- En cas d'incompatibilité entre la prise de votre appareil et celle de la prise secteur, faire substituer la prise par une prise adaptée, par un professionnel qualifié. Ce dernier en particulier, devra vérifier que la section des câbles de la prise est conforme à la puissance absorbée par l'appareil. En général, l'emploi d'adaptateurs, de prises multiples et/ou de rallonges est déconseillé. Si toutefois leur emploi était indispensable, il est nécessaire de n'utiliser que des adaptateurs simples ou multiples et des rallonges conformes aux normes de sécurité en vigueur, en veillant cependant à ce que la limite de résistance en valeur de courant, indiquée sur l'adaptateur simple et sur les rallonges, ainsi que la limite de puissance maximale indiquée sur l'adaptateur multiple, ne soient pas dépassées.
- Ne pas laisser l'appareil inutilement sous tension. Débrancher la fiche de la prise de courant lorsque l'appareil n'est pas utilisé.
- Si vous n'utilisez pas l'appareil pendant une période de temps plutôt prolongée, videz le réservoir de l'eau.
- Ne pas mettre l'appareil dans un meuble pendant le fonctionnement.



POUR DES RAISONS DE SÉCURITÉ, IL EST RECOMMANDÉ D'ALIMENTER L'APPAREIL AVEC UN INTERRUPTEUR DIFFÉRENTIEL (RCD) DONT LE COURANT DE FONCTIONNEMENT NE DÉPASSE PAS 30 mA.

2. Avertissements



BRANCHER L'APPAREIL A L'INSTALLATION ÉLECTRIQUE EXCLUSIVEMENT AVEC UNE FICHE DE MISE À LA TERRE.



EVITER DE DÉBRANCHER L'APPAREIL EN TIRANT SUR LE CORDON D'ALIMENTATION ÉLECTRIQUE.

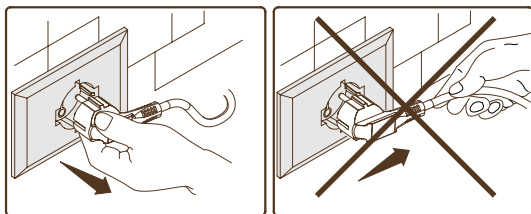

PENDANT LE FONCTIONNEMENT, LA PRISE DE COURANT DOIT ÊTRE FACILEMENT ACCESSIBLE DANS LE CAS OÙ IL SERAIT NÉCESSAIRE DE DÉBRANCHER L'APPAREIL.

PRÉCAUTIONS

- Ne pas toucher l'appareil avec les mains mouillées ou humides.
- Ne pas utiliser l'appareil nu-pieds.
- Ne pas tirer sur le câble d'alimentation ou l'appareil lui-même pour le débrancher de la prise de courant.
- N'approchez pas le cordon électrique à des rebords coupants, ne le fixez pas et ne le laissez pas pendre.
- Pour éviter les surchauffes dangereuses, il est conseillé de dérouler le cordon électrique sur toute sa longueur et d'utiliser l'appareil selon les instructions reportées dans le paragraphe "Avertissements" concernant l'usage correct de l'appareil.
- Ne bloquez pas les ouvertures ou les fentes de ventilation ou d'évacuation de la chaleur.
- Avant toute opération de nettoyage ou d'entretien, déconnecter l'appareil du réseau d'alimentation électrique, soit en débranchant la prise, soit en éteignant l'interrupteur de l'appareil.

2. Avertissements

- En cas de dommage et/ou de mauvais fonctionnement de l'appareil, éteindre et ne pas le mal traiter. Pour l'éventuelle réparation contacter uniquement un centre d'assistance technique habilité par le constructeur pour commander les pièces de rechanges originales. La non observation de cette recommandation peut compromettre la sécurité de l'appareil.
- Dès lors que vous décidez de ne plus utiliser un appareil de ce type et de vous en séparer, nous vous recommandons de le rendre inopérant en coupant la prise après l'avoir débranché de la prise secteur. Aussi, est-il recommandé de rendre inutilisables toutes les parties dangereuses de l'appareil, surtout pour les enfants qui pourraient jouer avec l'appareil.



L'INSTALLATION DOIT ÊTRE EFFECTUÉE CONFORMÉMENT AUX INDICATIONS DU CONSTRUCTEUR. UNE ERREUR D'INSTALLATION PEUT CAUSER DES DOMMAGES SUR PERSONNE, ANIMAUX OU AUTRE, CELA N'ENGAGEANT EN AUCUN CAS LA RESPONSABILITÉ DU CONSTRUCTEUR.

- Ne jamais laisser l'appareil allumé sans surveillance.



N'UTILISEZ PAS L'APPAREIL AVEC SON RESERVOIR VIDE.

- Ne pas déplacer l'appareil pendant son fonctionnement.



LORS DE L'INSTALLATION INITIALE, L'APPAREIL PEUT ÉMANER UNE ODEUR DE BRÛLÉ À CAUSE DES MATÉRIEAUX D'ISOLATION ET DES ÉLÉMENTS RÉCHAUFFANTS; CELA EST NORMAL.

- Contrôlez que la fiche soit débranchée de la prise de courant avant de procéder aux opérations de nettoyage.
- Ne pas utiliser de produits de nettoyage abrasifs ou de solvants.
- Ne pas utiliser d'objets affûtés.
- Ne lavez pas les composants de l'appareil au lave-vaisselle, y compris le tiroir porte-capsules et la grille appuie-tasses amovible.
- Nettoyer l'appareil à l'aide d'un chiffon souple humide et l'essuyer ensuite correctement.

3. Contenu de l'emballage

- 1** Machine à café expresso;
- 1** Notice d'instructions;
- 1** Leaflet informatif « I Caffè d'Italia »;
- 1** Emballage d'essai avec les mélanges de « I Caffè d'Italia »
(seulement si cette information est indiquée sur l'emballage).

4. Description de l'appareil

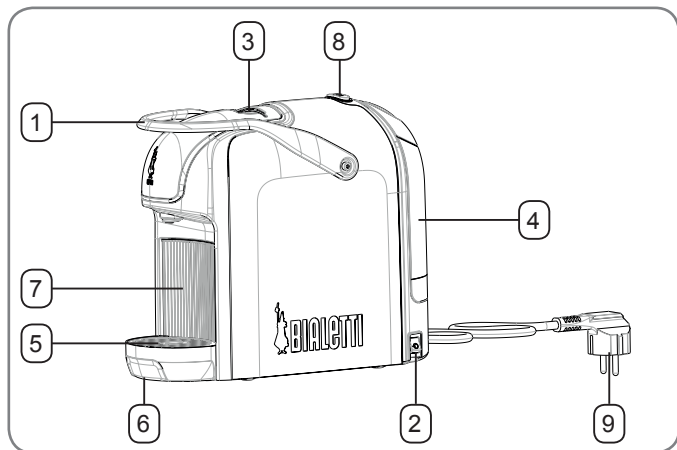

Légende

| | |
|---|---|
| 1 | Levier d'ouverture/ fermeture de l'appareil |
| 2 | Touche on/off |
| 3 | Logement de la capsule |
| 4 | Réservoir amovible de l'eau avec couvercle |
| 5 | Grille de soutien de la tasse |
| 6 | Bac de récupération |
| 7 | Récipient transparent des capsules usées |
| 8 | Début / arrêt préparation - voyant chaudière prête |
| 9 | Câble d'alimentation |

Caractéristiques techniques

| | |
|---|---|
| Dimension (mm) LxPxH | 295x129x233 |
| Tension d'Alimentation (V) - Puissance (W) | Voir la plaquette des données située sur l'appareil |
| Capacité maximum du réservoir d'eau | 0,4 l |

5. Première utilisation de l'appareil

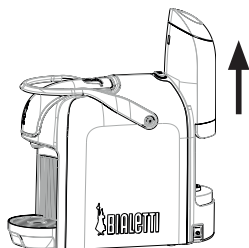

1

Avec la machine débranchée, extraire le réservoir (4) et le remplir avec de l'eau potable, sans dépasser le niveau MAX.

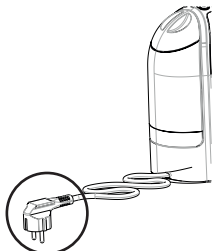

2

Brancher la prise (9) de l'appareil au secteur en suivant les indications reportées dans la section «Mises en garde».

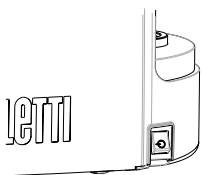

3

Allumer la machine avec l'interrupteur (2) situé à l'arrière dans la partie supérieure.

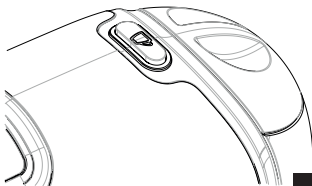

4

Pendant le réchauffement de la chaudière, le voyant du bouton (8) est allumé en ROUGE. Quand le voyant devient VERT, la machine est prête à distribuer du café.



NE JAMAIS UTILISER L'APPAREIL SANS EAU DANS LE RÉSERVOIR.

En gardant la levier (1) abaissée, placer une tasse sur la grille dédiée (5) et appuyer sur le bouton (8) pour démarrer la distribution d'eau. Interrompre la distribution en appuyant à nouveau sur le bouton quand la tasse est presque pleine. Répéter ce cycle au moins 3 fois.

6. Préparation du café

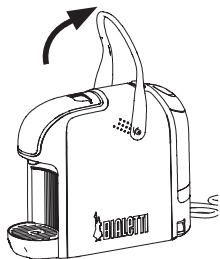

5

Avant de procéder à la distribution, contrôler le niveau d'eau dans le réservoir (4) et s'assurer que le bouton (8) soit vert, puis soulever le levier (1).

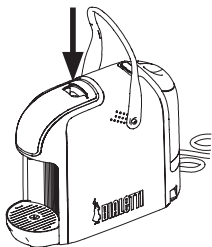

6

Insérer la capsule dans le logement prévu (3) et fermer le levier (1) en faisant attention pour éviter le risque d'écrasement des doigts.

SI LA CAPSULE EST DÉFORMÉE, REDRESSER LES BORDS.



NE PAS INTRODUIRE LES MAINS ENTRE LES ENGRENAGES, NI DANS LE LOGEMENT DE LA CAPSULE.

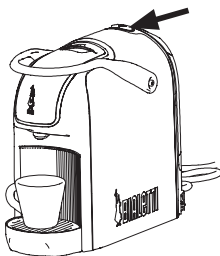

7

Placer une tasse sur la grille (5). Lancer la distribution du café, en appuyant sur la touche adéquat (8). Lorsque le café atteint le niveau désiré dans la tasse, arrêter la distribution en appuyant de nouveau sur la touche de distribution. Pour tous les autres cafés distribués, soulever le levier (1) pour introduire une nouvelle capsule. En soulevant la levier, le système évacue automatiquement la capsule utilisée précédemment.

7. Entretien

NETTOYAGE DE L'APPAREIL



AVANT D'EFFECTUER LES OPÉRATIONS DE NETTOYAGE, TOUJOURS DÉBRANCHER LA FICHE DE LA PRISE DE COURANT. LE CORPS DE L'APPAREIL NE DOIT JAMAIS ÊTRE PLONGÉ DANS DE L'EAU OU D'AUTRES LIQUIDES ET IL NE DOIT PAS ÊTRE LAVÉ AU LAVE-VAISSELLE.

- Pour nettoyer le corps de l'appareil, utiliser un chiffon humide en évitant l'emploi de produits abrasifs.
- Il est préférable de rincer le réservoir tous les jours. Ne laissez pas d'eau dans le réservoir pendant plus de 5 jours ou, si cela devait se vérifier, remplacez l'eau et effectuez une distribution de 50 ml sans capsule avant de verser un café.

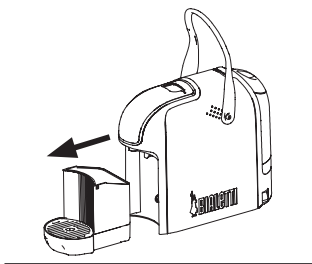

Le récipient des capsules usées (7) est amovible ; enlevez-le périodiquement afin de pouvoir l'extraire pour le vider quand il est plein. Le récipient peut contenir jusqu'à 6-8 capsules usées avant d'être vidé. Il est conseillé de contrôler le niveau des capsules à l'intérieur du récipient grâce à la partie en plastique (7) prévue à cet effet. Ne pas actionner la machine quand la grille est pleine pour éviter de l'endommager.

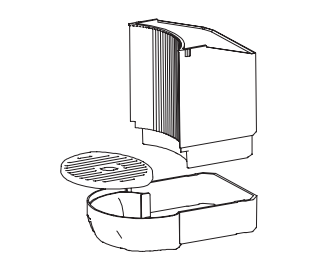

Faire attention quand on vide le récipient des capsules : il peut contenir des résidus d'eau et/ou de café.

Laver le bac (6) et la grille (5) avec de l'eau et du liquide vaisselle.

Ne lavez pas les composants au lave-vaisselle.

7. Entretien

PROCÉDURE DE DECALCIFICATION

L'utilisation normale de la machine avec des eaux minérales en bouteille ou du robinet comporte la formation de calcaire.

Il est conseillé d'effectuer la décalcification tous les 300 tasses de café (en alternative tous les 3-4 mois) et/ou lorsqu'on observe une réduction constante du débit de café distribué.



LA FRÉQUENCE DE CETTE OPÉRATION DÉPEND DU DEGRÉ DE DURETÉ DE L'EAU UTILISÉE.

- A) Versez dans le réservoir à eau (4) une dose de solution décalcifiante Bialetti ou équivalente (non toxique et indiquée pour les machines à café).



N'UTILISEZ PAS DE VINAIGRE OU DE SOLUTIONS À BASE DU VINAIGRE COMME DECALCIFIANT.

- B) Remplissez le réservoir avec de l'eau froide jusqu'au niveau MAX indiqué sur le réservoir.
- C) Appuyez sur le poussoir (2) pour allumer la machine. Attendre qu'il s'allume de façon fixe en vert.
- D) S'assurer qu'il n'y ait aucune capsule dans la machine. Si nécessaire, ouvrir et fermer le levier (1).
- E) Distribuez 2 tasses (environ 100 chacune) d'eau.
- F) Éteignez la machine.
- G) Laissez agir le décalcifiant pendant 15-20 minutes environ avec la machine éteinte.
- H) Rallumez la machine et répétez les opérations décrites au point E).
- I) Éteignez de nouveau la machine pendant 5 minutes environ.
- J) Répétez les opérations décrites au point E) jusqu'à ce que le réservoir d'eau soit entièrement vide.
- K) Extrairez le réservoir et rincez-le abondamment avec de l'eau froide propre.
- L) Remplissez le réservoir avec de l'eau propre jusqu'au niveau "MAX" et remettez-le à sa place.
- M) Activer la distribution d'eau jusqu'à ce que le réservoir soit entièrement vide.
- N) Répéter les opérations décrites aux paragraphes L) et M).

8. Modalité d'économie d'énergie

Cet appareil a été conçu conformément aux directives EC1275/2008 et 2009/125/EC qui prévoient la nécessité d'adopter la modalité d'économie d'énergie.

Cet appareil intègre une fonction de stand-by qui se met en marche au bout de 9 minutes d'inactivité : l'appareil s'éteint et la consommation d'énergie dans cet état est inférieure à 0,5 W.

Pour faire repartir la machine, il est nécessaire d'appuyer de nouveau sur l'interrupteur général (2) placé au dos du panneau droit de l'appareil : la machine démarre alors la phase de pré-réchauffement de la chaudière (voyant rouge) et, une fois la température de service atteinte, elle indique l'état de machine prête (voyant vert).

LE TEMPS DE PRÉ-CHAUFFAGE DÉPEND DU TEMPS PENDANT LEQUEL L'APPAREIL EST RESTÉ INACTIF, ET IL PEUT DURER JUSQU'À 50 SECONDES S'IL N'A PAS ÉTÉ UTILISÉ PENDANT PLUSIEURS HEURES. LA MACHINE SE PLACE AUTOMATIQUÉMENT EN MODALITÉ DE STAND-BY MÊME LORSQUE LA MACHINE NE DISTRIBUE AUCUN CAFÉ DANS LES 9 MINUTES QUI SUIVENT.

9. Résolution des problèmes

| Problèmes | Cause | Solutions |
|--------------------------------------|--|---|
| La machine ne se réchauffe pas. | La machine n'est pas branchée au réseau électrique. | Brancher la machine à la prise de courant. |
| | La machine n'est pas allumée. | Allumer la machine avec le poussoir de mise en marche. |
| La machine ne distribue pas de café. | La capsule est encastrée ou mal positionnée. | Débrancher la machine de la prise de courant et attendre qu'il se refroidisse; soulever le levier et retirer la capsule manuellement. Utiliser un outil, ne jamais utiliser les doigts. |
| | Une capsule pourrait être tombée à l'intérieur de la machine. | Extraire le récipient et vérifier. |
| | Manque d'eau dans le réservoir. | Remplir le réservoir d'eau. |
| | Les conduites sont obstruées par le calcaire. | Effectuer un cycle de décalcification. |
| Le café versé est froid. | L'appareil n'a pas réchauffé complètement l'eau avant de distribuer le café. | Avant de lancer la distribution des cafés, attendre toujours que le voyant vert de la tasse en la partie supérieure de l'interrupteur central soit allumé. |
| | Les tasses sont froides. | Préchauffer la tasse en y faisant couler de l'eau bouillante en appuyant sur la touche de distribution. |
| | L'appareil est partiellement obstrué par du calcaire. | Effectuer un cycle de décalcification. |

9. Résolution des problèmes

| Problèmes | Cause | Solutions |
|---|--|---|
| Il est impossible de baisser le levier. | La capsule est encastrée ou mal positionnée. | Débrancher la machine de la prise de courant et attendre qu'il se refroidisse; soulever le levier et retirer la capsule manuellement. Utiliser un outil, ne jamais utiliser les doigts. |
| | Le récipient des capsules usées est plein. | Vider le récipient. |
| L'appareil émet un bruit excessif. | Manque d'eau dans le réservoir. | Remplir le réservoir d'eau. |
| | Stabilité de l'appareil sur la surface de support. | Positionner l'appareil sur une surface plane et rigide. |
| La capsule tombe en dehors du logement. | Le levier n'est pas entièrement levé. | Baisser entièrement le levier et le relever jusqu'à sa fin de course. |

10. Conseils pour un bon café

- Avant de faire le premier café, distribuez toujours un peu d'eau à vide, cela garantit un bien meilleur résultat: l'eau ne disperse pas sa chaleur à l'intérieur de la machine et les fluides rencontrent moins de résistance.
- Pour obtenir un café à une température parfaite, si vous ne possédez pas de chauffe-tasses, réchauffez la tasse avec l'eau distribuée à vide.
- Pour obtenir une crème plus épaisse et plus persistante : utilisez une tasse avec une base interne ovoïdale.

11. Capsules Bialetti



Les nouvelles capsules brevetées Bialetti sont uniques sur le marché car elles garantissent en un seul produit toutes les caractéristiques requises pour obtenir un Espresso Bialetti parfait :

- **PARFAITEMENT DOSEES:** elles contiennent 7 grammes de café, comme expressément prévu par l'Espresso Italien Certifié.
- **EN ALUMINIUM:** le seul matériau qui, contrairement aux capsules communes en plastique, est en mesure de préserver tous les substances organiques du café, en garantissant un produit toujours frais et un café comme à peine moulu.

Les capsules « I caffè d'Italia Bialetti » peuvent être achetées :

1. Dans les magasins Bialetti, après de plus de 500 points de vente Partenaires Bialetti et dans les meilleurs supermarchés. Vous trouverez la liste complète et mise à jour sur le site **www.bialettishop.it**
2. En appelant (seulement pour l'Italie) le fabricant:



3. En accédant à la boutique en ligne sur le site:

www.bialettishop.it

12. Garantie

L'appareil est garanti pour une période du ticket/facture faisant foi, à moins que l'acheteur ne prouve que la livraison est successive à cette date. En cas de vice du produit préexistant à la date de livraison, Bialetti garantit la réparation ou la substitution de l'appareil sans aucun frais, à moins que l'une des deux solutions résulte disproportionnée par rapport à l'autre. L'acheteur a le devoir de dénoncer au vendeur le défaut de conformité dans les deux mois qui suivent la découverte du défaut.

La garantie ne couvre pas les parties résultant défectueuses à cause d'une négligence ou d'une utilisation impropre, comme par exemple :

- Dommages provoqués par des heurts, chutes ou rayures dues à l'utilisation d'ustensiles inappropriés.
- Pannes causées par le calcaire ou par une décalcification non périodique.
- Non respect des instructions pour le fonctionnement de l'appareil.
- Installation incorrecte ou mauvais entretien effectués par des personnes non autorisées.
- Usure normale.
- Dommages provoqués par des modifications effectuées par l'acheteur.
- Dommages dus à un voltage différent de celui indiqué sur le manuel de mode d'emploi et d'entretien.
- Dommages dus au transport à savoir à des circonstances qui ne peuvent pas être imputées à des vices de fabrication de l'appareil.
- Dommages provoqués par des interventions effectuées par des centres de service après-vente non qualifiés.

La garantie est par ailleurs exclue dans tous les cas d'usage impropre de l'appareil et en cas d'usage professionnel. Bialetti décline toute responsabilité face aux éventuels dommages directs ou indirects envers les personnes, choses et animaux domestiques, dérivant de la non observation de toutes les prescriptions indiquées dans cette notice d'instructions en thème d'installation, d'usage et d'entretien de l'appareil.

Exception faite pour les actions contractuelles de garantie envers le vendeur.

LE FABRICANT SE RÉSERVE LE DROIT D'APPORTER À SES PRODUITS TOUTE MODIFICATION OPPORTUNE DICTÉE PAR DES RAISONS NORMATIVES, INDUSTRIELLES, COMMERCIALES OU ESTHÉTIQUES.

13. Elimination de l'appareil

- Ce produit est conforme à la directive 2012/19/CE.
- Le symbole de la corbeille barrée reporté sur l'appareil indique que le produit doit être traité séparément des déchets urbains à la fin de sa durée de vie. Il doit être remis à un centre de récolte différenciée pour appareillages électriques et électroniques ou bien au vendeur lors de l'acquisition d'un nouvel appareil équivalent.



- L'utilisateur est responsable de la remise de l'appareil en fin de vie aux structures de collecte appropriées, sous peine de sanctions prévues par la loi en vigueur en matière de déchets.
- La récolte différenciée, permettant l'envoi successif de l'appareil usagé au recyclage, au traitement et à l'élimination dans le respect de l'environnement, permet d'éviter tout impact négatif sur l'environnement et sur la santé, et favorise le recyclage des matières du produit.
- Pour plus d'information détaillée relative aux déchets électriques, veuillez vous rapprocher de la déchèterie de votre localité ou de l'endroit dans lequel vous l'avez acheté.
- Les constructeurs et les importateurs obtiennent, sous leur propre responsabilité, au recyclage, au traitement et à l'élimination dans le respect de l'environnement, soit directement, soit en participant à un système collectif.

1. Einführung

Verehrter Kunde,

Sie haben gerade eine Bialetti Espresso-Maschine erworben! Wir danken Ihnen für die Wahl eines unserer Produkte und sind gewiss, dass die Maschine Ihre Erwartungen voll erfüllen wird.

Das Bialetti Espresso-System ist das Ergebnis langer, leidenschaftlicher und sorgfältiger Forschung über Kaffee und seine Zubereitung.

Seit 1933, mit der Erfindung und der Markteinführung von Moka Express, ist der kleine Männchen mit dem Schnurrbart zum Emblem für Kaffee und zum Symbol für echten italienischen Espresso geworden.

Ihre Maschine funktioniert nur mit **Original Bialetti- Kapseln**: sie sind völlig aus wiederverwertbarem Aluminium, perfekt dosiert und wurden von uns entwickelt, um Ihnen auch zu Hause einen Espresso zu gewährleisten, der so gut ist, wie in einem italienischen Café.

Bitte lesen Sie diese Anleitung, bevor Sie das Gerät in Betrieb nehmen, und holen Sie sich auf der Website www.bialetti.it alle Informationen, um in den Genuss der Vorteile zu können, die wir unseren Kunden vorbehalten.

Bialetti Industrie wünscht Ihnen angenehmen Kaffeegenuss!

Konformitätserklärung



Der Hersteller erklärt unter eigener Verantwortung, dass das Gerät, auf welches sich diese Betriebsanleitung bezieht, mit den Vorschriften der EG-Richtlinien für Haushaltsgeräte konform ist, wie LVD, EMC, EMF, ErP, RoHS, REACH, "Food contact".

Der Hersteller behält sich das Recht vor, zur Verbesserung des Produkts und aus konstruktiven Gründen alle technologischen, ästhetischen und größenmäßigen Änderungen vorzunehmen, ohne dies ankündigen zu müssen.

Angewandte Vorschriften

Das Gerät entspricht den Richtlinien:

2014/30/UE; 2006/95/EG, Verordnung (EG) Nr. 1935/2004 und Verordnung (EG) Nr. 2023/2006.

2. Hinweise

Descrizione dei simboli adottati



ACHTUNG

Informationen, die mit dem Piktogramm ACHTUNG oder WARNHINWEIS gekennzeichnet sind, müssen stets strikt eingehalten werden. Die Angabe „WARNHINWEIS“ weist auf die Gefahr möglicher schwerer Verletzungen hin. Die Angabe „ACHTUNG“ weist dagegen auf die Gefahr möglicher leichter Verletzungen hin.



BITTE BETRIEBSANLEITUNG LESEN

Es weist auf die Notwendigkeit hin, vor Beginn des Betriebs die vorliegenden Anleitung zu lesen, um eine einwandfreie Funktion zu erzielen und die Gefahr von Stromschlägen und/oder Verbrennungen zu vermeiden.



ACHTUNG HEISSE OBERFLÄCHE!

Die Oberflächentemperatur des Bereichs, an dem diese Warnung angebracht ist, kann gefährlich hoch sein. Aus diesem Grund muss der direkte Kontakt mit der Haut und mit hitzeempfindlichen Geweben oder Materialien vermieden werden.



EMPFEHLUNGEN

Dieses Symbol bedeutet, dass die Empfehlungen des Herstellers bezüglich des Schutzes und der korrekten Verwendung des jeweiligen Produkts befolgt werden müssen.

2. Hinweise

ALLGEMEINE HINWEISE



Die Bedienungshinweise in der vorliegenden Bedienungsanleitung aufmerksam durchlesen, da sie wichtige Anweisungen für Installation, Gebrauch und Wartung des Geräts enthalten. Die Bedienungsanleitung sorgfältig für die spätere Einsichtnahme aufbewahren.

DIESES GERÄT IST FÜR DEN HAUSGEBRAUCH BZW. EINEN VERGLEICHBAREN EINSATZ AUSGELEGT, WIE BEISPIELSWEISE:

- TEEKÜCHEN IN GESCHÄFTEN, BÜROS UND ANDEREN ARBEITSPLÄTZEN;
- BAUERNHÖFE;
- BED AND BREAKFASTS UND VERGLEICHBAREN STRUKTUREN;
- HOTELS, MOTELS UND SONSTIGE UNTERKÜNFTE (NUR FÜR KUNDEN).



DAS GERÄT DARF VON KINDERN IM ALTER VON NICHT UNTER 8 JAHREN, WENN SIE BEAUFSICHTIGT ODER IN DEN SICHEREN GEBRAUCH DES GERÄTS EINGEWIESEN WURDEN UND DIE DAMIT VERBUNDENEN GEFAHREN BEGRIFFEN HABEN. REINIGUNGS- UND INSTANDHALTUNGSARBEITEN DÜRFEN VON KINDERN IM ALTER VON NICHT UNTER 8 JAHREN NUR UNTER AUFSICHT AUSGEFÜHRT WERDEN. DAS PRODUKT UND DAS ZUGEHÖRIGE VERSORUNGSKA-

2. Hinweise

BEL AUS DER REICHWEITE VON KINDERN UNTER 8 JAHREN FERNHALTEN.

DAS GERÄT DARF VON PERSONEN MIT BESCHRÄNKTEN KÖRPERLICHEN, SENSORIELLEN ODER GEISTIGEN FÄHIGKEITEN, MANGEL AN ERFAHRUNG ODER KENNTNIS, NUR UNTER AUFSICHT BENUTZT WERDEN, NACHDEM SIE IN DIE SICHERE VERWENDUNG DES GERÄTS DURCH EINE PERSON EINGEWIESEN WURDEN, DIE FÜR IHRE SICHERHEIT VERANTWORTLICH IST.



KINDER MÜSSEN ÜBERWACHT WERDEN, DAMIT SIE NICHT MIT DEM GERÄT SPIELEN.



DAS GERÄT NIEMALS IN WASSER ODER ANDERE FLÜSSIGKEITEN TAUCHEN.



SOLLTE DAS STROMKABEL DES GERÄTS BESCHÄDIGT SEIN, DARF ES AUSSCHLIESSLICH VON EINEM AUTORISIERTEN KUNDENDIENSTZENTRUM DES HERSTELLERS AUSGETAUSCHT WERDEN, DA DAZU SPEZIALWERKZEUG ERFORDERLICH IST.

2. Hinweise



WÄHREND DER AUSGABE DES GETRÄNKES MUSS AUF EVENTUELL HERAUSSPRITZENDE HEISSE FLÜSSIGKEIT GEACHTET WERDEN. DIE HEISSEN TEILE DES GERÄTS NICHT SOFORT NACH DEM GEBRAUCH BERÜHREN, UM VERBRENNUNGSGEFAHR ZU VERMEIDEN. UNSACHGEMÄSSE VERWENDUNG KANN ZU VERLETZUNGEN FÜHREN.



DIESES GERÄT WURDE FÜR DIE ZUBEREITUNG VON ESPRESSO-KAFFEE MIT BIALETTI-KAPSELN ENTWICKELT UND DARF NUR ZU DIESEM ZWECK VERWENDET WERDEN. JEDE ANDERE VERWENDUNG IST ALS MISSBRÄUCLICH ANZUSEHEN UND DAMIT GEFÄHRLICH. DER HERSTELLER HAFTET NICHT FÜR SCHÄDEN, DIE AUS UNSACHGEMÄSSE, FALSCHER ODER VERNUNFTWIDRIGER VERWENDUNG ENTSTEHEN.

- Das Gerät wurde für den Einsatz in Innenräumen konzipiert und ist nicht für extreme Außentemperaturen geeignet. Das Gerät darf keinen Wittereinflüssen ausgesetzt werden (Regen, Sonne usw.).
- Im Fall kommerzieller Verwendung, unsachgemäße Beförderung oder Missbrauch, Schäden infolge der Verwendung zu anderweitigen Zwecken, nicht fachgerecht ausgeführten Reparaturen und Nichteinhaltung der vorliegenden Anleitung verweigert der Hersteller jede Haftung und ist berechtigt, die Garantieleistung zu verweigern.

2. Hinweise

- Prüfen Sie sofort nach dem Auspacken und vor jedem Gebrauch, ob das Gerät und alle seine Zubehörteile unbeschädigt sind. Der Kabelmantel und der Stecker dürfen keine Risse oder Bruchstellen aufweisen. Sollte das hingegen der Fall sein, dann ziehen Sie den Stecker sofort aus der Steckdose und bringen Sie das Gerät zu einem autorisierten Kundendienst.
- Alle Verpackungsteile (wie Plastikbeutel, Styropor, Nägel usw.) müssen außerhalb der Reichweite von Kindern aufbewahrt werden, weil sie eine mögliche Gefahrenquelle darstellen.
- Das Gerät auf einer ebenen, gleichmäßigen und stabilen Fläche aufstellen. Nicht neben oder auf heißen Flächen wie Heizkörpern, Kochplatten, Backöfen, Gasherden, offenen Flammen usw. aufstellen.
- Bevor das Gerät an den Strom angeschlossen wird, sicherstellen, dass die Angaben auf dem Typenschild mit den Merkmalen des Stromnetzes übereinstimmen. Das Typenschild befindet sich am Boden des Geräts.
- Sollten die Steckdose und der Stecker des Geräts nicht zusammenpassen, die Steckdose von Fachkräften durch eine geeignete ersetzen lassen. Der Fachmann muss dabei darauf achten, dass der Kabelquerschnitt des neuen Steckers für die Leistungsaufnahme des Geräts geeignet ist. Im Allgemeinen sollte man auf die Benutzung von Adaptern, Mehrfachsteckdosen und/oder Verlängerungskabeln verzichten. Sollte deren Verwendung aber unumgänglich sein, benutzen Sie nur einfache oder mehrfache Adapter und Verlängerungskabel, die den geltenden Sicherheitsbestimmungen entsprechen, und achten Sie auch darauf, dass der Grenzwert der Strombelastbarkeit (auf einfachen Adaptern und Verlängerungskabeln angegeben) nicht überschritten wird. Bei mehrfachen Adaptern achten Sie auf die angegebene Maximalleistung.
- Das Gerät nicht unnötig eingeschaltet lassen. Wenn es nicht gebraucht wird, den Stecker aus der Steckdose ziehen.
- Wenn das Gerät längere Zeit nicht benutzt wird, sollte der Wassertank entleert werden.
- Das Gerät nicht während des Betriebs in ein Möbel setzen.



DAS GERÄT SOLLTE ÜBER EINEN FEHLERSTROM-SCHUTZSCHALTER (RCD) MIT ANSPRECHSTROM NICHT ÜBER 30 mA GESPEIST WERDEN.

2. Hinweise



SCHLIESSEN SIE DAS GERÄT ÜBER EINEN SCHUTZKONTAKTSTECKER AN DAS AUSSCHLIESSLICHE STROMNETZ AN.



NICHT AM STROMKABEL ZIEHEN, UM DEN STECKER AUS DER STECKDOSE ZU ZIEHEN.

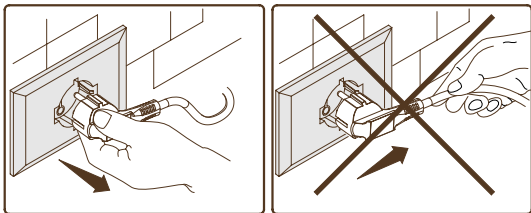

WÄHREND DES BETRIEBS MUSS DIE STECKDOSE FÜR DEN FALL, DASS DIE STROMVERSORGUNG DES GERÄTS UNTERBROCHEN WERDEN MUSS, LEICHT ZU ERREICHEN SEIN.

VORSICHTSMASSNAHMEN

- Das Gerät nicht mit nassen oder feuchten Händen anfassen.
- Das Gerät nicht barfuß benutzen.
- Nicht am Stromversorgungskabel oder am Gerät selbst zerran, um den Stecker aus der Steckdose zu ziehen.
- Das Kabel nicht über scharfe Kanten führen, befestigen oder hängen lassen.
- Um ein gefährliches Überhitzen zu vermeiden, sollte das Kabel in seiner ganzen Länge ausgerollt werden. Außerdem müssen die Empfehlungen im Abschnitt „Hinweise für korrekten Einsatz des Geräts“ eingehalten werden.
- Die Öffnungen oder Schlitze für Belüftung bzw. Ableitung der Wärme dürfen nicht verschlossen werden.
- Bevor Reinigungs- oder Instandhaltungsarbeiten jeglicher Art an dem Gerät vorgenommen werden, muss vorher stets die Stromversorgung durch Abziehen des Steckers oder Abschalten des Hauptschalters der Stromanlage unterbrochen werden.

2. Hinweise

- Bei Schäden und/oder Funktionsstörungen das Gerät ausschalten, ohne Eingriffe daran vorzunehmen. Für Reparaturen wenden Sie sich ausschließlich an eine vom Hersteller autorisierte Kundendienststelle. Verlangen Sie nur Originalersatzteile. Die Nichtbeachtung dieser Bestimmungen kann die Sicherheit des Gerätes in Frage stellen.
- Wenn Sie beschließen, ein Gerät dieses Typs nicht mehr zu benutzen, muss es funktionsuntüchtig gemacht werden, indem das Elektrokabel nach Herausziehen des Steckers durchgeschnitten wird. Außerdem sollte man die Teile des Gerätes unschädlich machen, die eine Gefahrenquelle für Kinder darstellen, wenn diese damit spielen sollten.

DIE INSTALLATION IST AUFGRUND DER ANWEISUNGEN DES HERSTELLERS VORGENOMMEN WERDEN. FALSCHES INSTALLATION KANN ZUR PERSONEN-, TIER- UND SACHSCHÄDEN FÜHREN, FÜR DIE DER HERSTELLER NICHT HAFTET.



- Während des Betriebs das Gerät nicht unbeaufsichtigt lassen.

DAS GERÄT NICHT BEI LEEREM WASSERTANK BENUTZEN.



- Das Gerät nicht transportieren, solange es in Betrieb ist.

NACH DER ANFANGSINSTALLATION DES GERÄTS IST ES MÖGLICH, DASS DURCH DIE VERWENDETEN ISOLIERSTOFFE UND DIE HEIZELEMENTE EIN GEWISSER BRANDGERUCH ENTSTEHT. DIES IST GANZ NORMAL.



- Bevor die Reinigung vorgenommen wird, sicherstellen, dass die Stromversorgung unterbrochen wurde.
- Keine scheuernden Reinigungsmittel oder Lösungsmittel verwenden.
- Keine scharfen Gegenstände verwenden.
- Die Einzelteile dieses Geräts, einschließlich Kapselfach und abnehmbares Gitter dürfen nicht in der Spülmaschine gewaschen werden.
- Das Gerät mit einem weichen feuchten Tuch reinigen und trocknen.

3. Packungsinhalt

- 1** Espressomaschine;
- 1** Gebrauchsanleitung;
- 1** Informationsblatt über die Reihe "I caffè d'Italia";
- 1** Probepackung mit den Kaffeemischungen "I caffè d'Italia" (wenn auf der Packung angegeben).

4. Beschreibung des Geräts

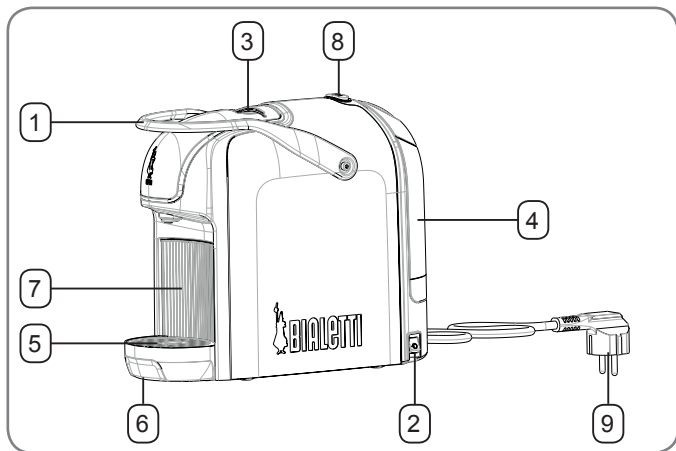

Legende

| | |
|---|---|
| 1 | Hebel zum Öffnen/ Schließen des Geräts |
| 2 | Taste On/Off |
| 3 | Gehäuse für die Kapseln |
| 4 | Abnehmbarer Wassertank mit Deckel |
| 5 | Tassen-Abstellgitter |
| 6 | Auffangschale |
| 7 | Durchsichtiger Behälter für leere Kapseln |
| 8 | Start/Stopp Vorbereitung - Kesselbereitschafts-LED |
| 9 | Versorgungskabel |

Technische Daten

| | |
|--|----------------------------------|
| Abmessungen (mm) LxTxH | 295x129x233 |
| Versorgungsspannung (V) Leistung (W) | Siehe Typenschild am Gerät |
| Maximal Kapazität des Wassertanks | 0,4 l |

5. Erste Verwendung des Geräts

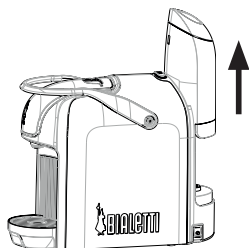

1

Bei ausgeschalteter Maschine den Wassertank (4) abnehmen und mit Frischwasser füllen, ohne den MAX-Wert zu überschreiten.

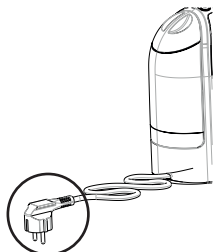

2

Stecken Sie den Stecker (9) des Gerätes in die Steckdose und folgen Sie den Anweisungen im Abschnitt „Warnungen“.

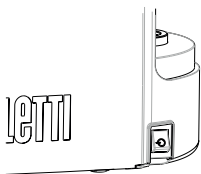

3

Schalten Sie die Maschine mit dem Schalter (2) auf der oberen Rückseite ein.

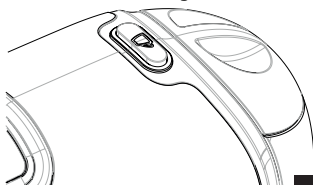

4

Während der Kesselheizung leuchtet die Lampe auf der Taste (8) ROT. Wenn die Kontrollleuchte GRÜN leuchtet, ist das Gerät bereit, Kaffee auszugeben.



DAS GERÄT NICHT BEI LEEREM WASSERTANK BENUTZEN.

Während Sie den Hebel (1) nach unten gedrückt halten, stellen Sie eine Tasse auf das Tassengitter (5) und drücken Sie die Taste (8), um mit der Ausgabe von Wasser zu beginnen. Stoppen Sie den Dosiervorgang, indem Sie die Taste erneut drücken, wenn die Tasse voll ist. Wiederholen Sie den Durchgang mindestens 3-mal.

6. Zubereitung des Kaffees

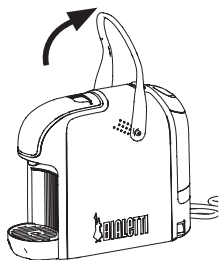

5

Vor der Abgabe den Wasserstand im Tank (4) überprüfen und sicherstellen, dass die Taste (8) grün leuchtet, dann den Hebel (1) anheben.

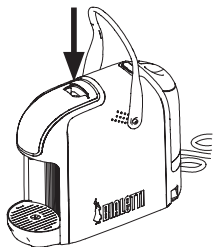

6

Setzen Sie die Kapsel in das entsprechende Gehäuse (3) ein und schließen Sie den Hebel (1), um eine Quetschgefahr der Hände zu vermeiden.

WENN DIE KAPSEL DEFORMIERT IST, RICHTEN SIE DIE RÄNDER.



STECKEN SIE IHRE FINGER NICHT ZWISCHEN DIE INNENTEILE ODER IN DAS KAPSELGEHÄUSE.

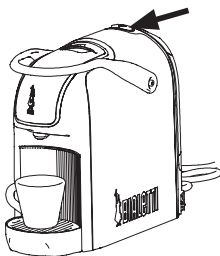

7

Eine Tasse auf den Rost (5) stellen. Starten Sie die Kaffeezubereitung durch Drücken der Kaffeezubereitungstaste (8). Wenn der Kaffee das gewünschte Niveau in der Tasse erreicht hat, stoppen Sie die Maschine durch erneutes Drücken der Ausgabetaste. Für jeden weiteren Kaffee den Hebel (1) anheben, um eine neue Kapsel einzusetzen. Wenn der Hebel angehoben wird, wirft das System automatisch die zuvor verwendete Kapsel aus.

7. Wartung

REINIGUNG DES GERÄTS



BEVOR DIE REINIGUNG VORGENOMMEN WIRD, IMMER DEN STECKER AUS DER STECKDOSE ZIEHEN.

DAS GEHÄUSE DES GERÄTS KEINESFALLS INS WASSER ODER SONSTIGE FLÜSSIGKEITEN TAUCHEN UND NICHT IN DER SPÜLMASCHINE WASCHEN.

- Zur Reinigung des Gehäuses ein feuchtes Tuch verwenden und den Einsatz von Scheuermitteln vermeiden.
- Der Tank sollte jeden Tag ausgespült werden. Kein Wasser länger als 5 Tage im Tank lassen oder falls dies geschieht, das Wasser auswechseln und vor der Ausgabe von Kaffee eine Ausgabe von 50 ml ohne Kapsel vornehmen.

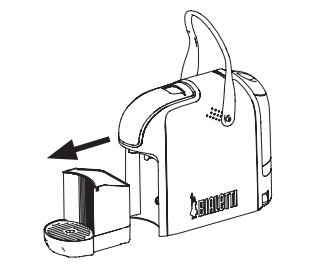

Der Behälter mit den gebrauchten Kapseln (7) kann heraus genommen werden; entnehmen und entleeren Sie diesen regelmäßig. Der Behälter kann bis zu 6-8 Kapseln enthalten, bevor er geleert werden muss. Es wird empfohlen, den Füllstand der Kapseln im Behälter über das spezielle Kunststoffteil (7) zu überprüfen. Betreiben Sie die Maschine nicht mit vollem Behälter, da dies die Maschine beschädigen könnte.

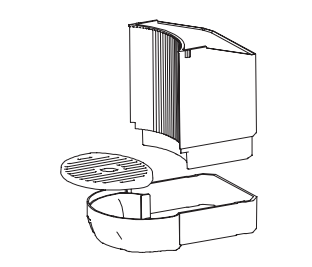

Seien Sie vorsichtig beim Entleeren des Kapselbehälters, da Wasser- und/oder Kaffeereste vorhanden sein könnten.

Die Tropfschale (6) und ihr Gitter (5) mit Wasser und Geschirrspülmittel waschen.

Diese Teile nicht in der Spülmaschine waschen.

7. Wartung

ENTKALKEN DER MASCHINE

Der normale Gebrauch der Maschine mit Mineralwasser aus der Flasche oder aus der Wasserleitung bewirkt die Bildung von Kalk.

Es wird empfohlen, jeweils nach 300 Kaffeezubereitungen (alternativ alle 3-4 Monate) eine Entkalkung durchzuführen und/oder sobald eine konstante Verringerung des ausgegebenen Kaffeeflusses festgestellt wird.



DIE HÄUFIGKEIT DIESES VORGANGS HÄNGT VOM HÄRTEGRAD DES VERWENDETEN WASSERS AB.

- A) Eine Dosis Bialetti-Entkalkungslösung oder ein gleichwertiges Produkt (ungiftig und für Kaffeemaschinen geeignet) in den Wassertank (4) geben.



KEINEN ESSIG ODER ESSIGLÖSUNGEN ALS ENTKALKER VERWENDEN.

- B) Den Tank bis zum maximalen Füllstand mit kaltem Wasser füllen.
 C) Die Maschine anhand der Taste (2) einschalten. Warten Sie, bis diese Grün leuchtet.
 D) Stellen Sie sicher, dass sich keine Kapseln in der Maschine befinden. Gegebenenfalls den Hebel (1) öffnen und schließen.
 E) Ausgabe von 2 Tassen (jeweils ca. 100 ml) Wasser durchführen.
 F) Das Gerät abschalten.
 G) Entkalkungsmittel ca. 15-20 Minuten bei ausgeschalteter Maschine einwirken lassen.
 H) Maschine einschalten und erneut die unter Punkt E) beschriebenen Vorgänge wiederholen.
 I) Maschine erneut ca. 5 Minuten lang ausschalten.
 J) Die unter Punkt E) genannten Vorgänge bis zum vollständigen Verbrauch des Wassers im Tank wiederholen.
 K) Tank entnehmen und gründlich mit kaltem sauberem Wasser ausspülen.
 L) Tank mit sauberem Wasser bis zum Füllstand „MAX“ auffüllen und in die entsprechende Aufnahme einsetzen.
 M) Starten Sie die Wasserausgabe, bis der Tank vollständig entleert ist.
 N) Die vorher in den Punkten L) und M) beschriebenen Arbeitsgänge wiederholen.

8. Energiesparbetrieb

Dieses Gerät wurden in Konformität mit den Richtlinien EG 1275/2008 und 2009/125/EG entwickelt, welche die Anwendung einer Energiesparfunktion vorschreiben.

Dieses Gerät verfügt über eine Standby-Funktion, die nach 9 Minuten Inaktivität aktiviert wird; das Gerät schaltet sich ab und der Stromverbrauch liegt in diesem Zustand unter 0,5 W.

Um die Maschine wieder zu aktivieren, drücken Sie den Hauptschalter (2) auf der Rückseite der rechten Seite des Produkts; die Maschine startet die Vorheizphase des Kessels (rote LED) und zeigt, sobald die Betriebstemperatur erreicht ist, den Bereitschaftszustand an (grüne LED). DIE AUFWÄRMZEIT IST DAVON ABHÄNGIG, WIE LANGE DAS GERÄT NICHT BENUTZT WURDE. WENN SIE MEHRERE STUNDEN LANG NICHT BENUTZT WURDE, KANN DIE WARTEZEIT BIS ZU 50 SEKUNDEN BETRAGEN.

DAS GERÄT GEHT NACH 9 MINUTEN AUTOMATISCH IN DIE STANDBY-FUNKTION ÜBER, AUCH WENN KEIN KAFFEE AUSGEGEBEN WIRD.

9. Behebung von Störungen

| Störung | Ursache | Abhilfe |
|--|--|--|
| Die Maschine heizt nicht. | Die Maschine ist nicht am Stromnetz angeschlossen. | Den Stecker der Maschine in die Steckdose stecken. |
| | Die Maschine ist nicht eingeschaltet. | Die Maschine anhand der zugehörigen Taste einschalten. |
| Die Maschine gibt keinen Kaffee ab. | Die Kapsel ist verklemmt oder nicht richtig positioniert. | Ziehen Sie das Gerät aus der Steckdose und warten Sie, bis es abgekühlt ist; heben Sie den Hebel an und entfernen Sie die Kapsel von Hand. Benutzen Sie ein Werkzeug, niemals Ihre Finger. |
| | Eine Kapsel kann in die Maschine gefallen sein. | Entnehmen Sie den Auffangbehälter und kontrollieren Sie ihn. |
| | Kein Wasser im Tank. | Wasser in den Tank füllen. |
| | Die Leitungen sind verkalkt. | Die Maschine entkalken. |
| Der aufgegebene Kaffee ist nicht heiß. | Die Maschine hat das Wasser vor der Ausgabe nicht ausreichend erhitzt. | Warten Sie immer, bis das grüne Licht auf der Oberseite des Zentralschalters aufleuchtet, bevor Sie Kaffee ausgeben. |
| | Die Tassen sind kalt. | Erhitzen Sie die Tasse, indem Sie heißes Wasser ablassen und die Ausgabe drücken. |
| | Der Boiler ist teilweise verkalkt. | Die Maschine entkalken. |

9. Behebung von Störungen

| Störung | Ursache | Abhilfe |
|---|---|--|
| Der Hebel kann nicht gesenkt werden. | Die Kapsel ist verklemmt oder nicht richtig positioniert. | Ziehen Sie das Gerät aus der Steckdose und warten Sie, bis es abgekühlt ist; heben Sie den Hebel an und entfernen Sie die Kapsel von Hand. Benutzen Sie ein Werkzeug, niemals Ihre Finger. |
| | Der Behälter der verwendeten Kapseln ist voll. | Den Behälter entfernen. |
| Das Gerät gibt übermäßige Geräusche von sich. | Kein Wasser im Tank. | Wasser in den Tank füllen. |
| | Stabilität des Gerätes auf der Auflagefläche. | Stellen Sie sicher, dass das Gerät auf einer ebenen, stabilen Fläche aufstellen. |
| Die Kapsel fällt aus dem Gehäuse. | Der Hebel ist nicht ganz angehoben. | Den Hebel ganz absenken und wieder öffnen, bis das Hubende erreicht wird. |

10. Empfehlungen für einen guten Kaffee

- Bevor Sie den ersten Kaffee zubereiten, lassen Sie immer etwas Wasser ab, damit Ihr Kaffee so gut wie möglich ausgegeben werden kann: Das Wasser gibt keine Wärme im Gerät ab und die Flüssigkeiten sind weniger Widerständen ausgesetzt.
- Für eine perfekte Kaffeetemperatur, erwärmen Sie die Tasse nur mit warmem Wasser, wenn Sie nicht über einen Tassenwärmer verfügen.
- Für eine anhaltende und cremigere Beschaffenheit: Tasse mit eiförmigem Boden verwenden.

11. Bialetti- Kapseln



Die neuen, von Bialetti patentierten Kapseln sind auf dem Markt einzigartig, da sie in einem einzigen Produkt alle Merkmale gewährleisten, die für einen perfekten Espresso Bialetti:

- **PERFEKTE DOSIERUNG:** sie enthalten 7 Gramm Kaffee, entsprechend der ausdrücklichen Vorschrift für Zertifizierten Italienischen Espresso.
- **AUS ALUMINIUM:** das einzige Material, das im Unterschied zu den allgemein üblichen Kunststoffkapseln in der Lage ist, alle organoleptischen Eigenschaften des Kaffees zu schützen, ein stets frisches Produkt und einen wie frisch gemahlene Kaffee zu gewährleisten.

Die Kapseln "I caffè d'Italia Bialetti" sind erhältlich:

1. In den Bialetti-Geschäften, in über 500 Verkaufsstellen der Bialetti-Partner und in den besten Supermärkten.
Eine vollständig und aktuelle Liste finden Sie auf der Website **www.bialettishop.it**
2. Durch bequeme telefonische Bestellung (nur Italien):



3. Über den Online-Shop auf der Website:

www.bialettishop.it

12. Garantie

Das Gerät hat eine Garantie von zwei Jahren ab Lieferdatum. Ausschlaggebend ist das Datum des Kassenzettels bzw. der Rechnung, es sei denn dass der Käufer eine spätere Lieferung nachweisen kann. Im Fall von Mängeln des Produkts, die im Moment des Kaufs bereits vorhanden waren, gewährleistet Bialetti die kostenlose Reparatur bzw. den Austausch des Geräts, falls eine der beiden Lösungen übermäßige Kosten mit sich bringt. Der Käufer ist gehalten, Konformitätsmängel beim Verkäufer innerhalb von zwei Monaten ab Feststellung des Mangels zu melden.

Von der Garantie ausgeschlossen sind alle Teile, deren Schaden auf Nachlässigkeit oder unsachgemäße Verwendung zurückzuführen ist, wie beispielsweise:

- Schäden infolge von Stößen, Stürzen oder Kratzern wegen Verwendung ungeeigneter Küchengeräte.
- Störungen infolge von Verkalkung bzw. nicht regelmäßiger Entkalkung.
- Mangelnde Einhaltung der Betriebsanleitung des Geräts.
- Falsche Installation oder Wartung durch nicht autorisierte Personen.
- Normaler Verschleiß.
- Schäden durch willkürliche Veränderungen im Inneren des Geräts.
- Schäden durch Betrieb mit einer nicht den Angaben des Betriebs- und Wartungsanleitung übereinstimmenden Spannung.
- Schäden durch Transport oder sonstige Umstände, die nicht als Fertigungsfehler des Geräts zu betrachten sind.
- Schäden infolge von Reparaturen, die bei nicht qualifizierten Kundendienststellen ausgeführt wurden.

Die Garantie wird auch in allen Fällen unsachgemäßen oder professionellen Gebrauchs des Geräts hinfällig. Bialetti trägt keinerlei Haftung für Schäden an Personen, Sachen und Haustieren, die durch mangelnde Einhaltung der in dieser Anleitung aufgeführten Anweisungen bezüglich der Installation, des Betriebs und der Wartung des Geräts zustande kommen.

Vertraglich vorgesehene Garantieleistungs-Maßnahmen gegen den Verkäufer sind vorbehalten.

DER HERSTELLER BEHÄLT SICH DAS RECHT VOR, AN SEINEN PRODUKTEN NACH EIGENEM ERMESSEN JEDE VERÄNDERUNG VORZUNEHMEN, DIE ER AUS GESETZLICHEN, INDUSTRIELLEN, GEWERBLICHEN ODER ÄSTHETISCHEN GRÜNDEN FÜR NÖTIG BEFINDET.

13. Entsorgung

- Dieses Produkt ist mit der Richtlinie 2012/19/EG konform.
- Das Symbol des durchgestrichenen Abfallkorbs auf dem Gerät bedeutet, dass das Produkt am Ende seiner Standzeit getrennt vom Hausmüll entsorgt und in ein Zentrum für getrennte Abfallsammlung von elektrischen und elektronischen Altgeräten gebracht werden muss oder bei Erwerb eines gleichwertigen Geräts beim Händler abgegeben werden kann.



- Der Benutzer ist für die Ablieferung des Altgeräts bei der Sammelstelle seines Gebiets verantwortlich, bei Strafe der in den geltenden Abfallgesetzen vorgesehenen Sanktionen.
- Eine sachgerechte Mülltrennung, die das Altgerät der Wiederverwertung und umweltverträglichen Entsorgung zuführt, trägt dazu bei, mögliche negative Auswirkungen auf die Umwelt und die Gesundheit zu vermeiden und fördert die Wiederverwendung der Materialien, aus denen das Produkt besteht.
- Nähere Informationen bezüglich der zur Verfügung stehenden Sammelsysteme erhalten Sie beim örtlichen Abfallentsorgungsdienst oder bei dem Geschäft, in dem sie das Gerät gekauft haben.
- Hersteller und Importeure können ihrer Verpflichtung zu Recycling und umweltverträglicher Entsorgung sowohl direkt als auch durch Beteiligung an Kollektivsystemen nachkommen.

1. Introducción

Estimado cliente,
¡Enhorabuena! ¡Usted acaba de comprar una máquina para Café Exprés Bialetti!

Le agradecemos que haya elegido un producto nuestro y esperamos que esta elección satisfaga totalmente sus expectativas.

El Sistema Exprés Bialetti es el resultado de años de pasión y de cuidadosa investigación sobre el café y sus modos de prepararlo.

Desde el 1933, con la invención y el lanzamiento de Moka Express, el hombrecillo con el bigote es, sinónimo de café e icono del auténtico exprés italiano.

Su máquina funciona sólo con las **originales cápsulas Bialetti**: totalmente de aluminio reciclable, perfectamente dosificadas, las hemos estudiado para garantizarle incluso en casa un café como el del bar. Le invitamos a leer atentamente el siguiente manual antes de utilizar este aparato y a conectarse al sitio www.bialetti.it para recibir todas las informaciones y acceder a todas las ventajas reservadas a los clientes Bialetti.

Le deseamos una agradable degustación en taza!

Declaración de conformidad



El Productor declara bajo su propia responsabilidad que el aparato al cual se refiere el presente "manual de instrucciones para el uso" es conforme cumple cuanto prescrito por la Directiva CE en materia de aparatos de uso doméstico, como LVD, EMC, EMF, ErP, RoHS, REACH,

"Food contact".

Con el fin de mejorar el producto y/o por exigencias constructivas, el productor se reserva el derecho de aportar variaciones tecnológicas, estéticas y dimensionales sin la obligación de aviso previo.

Información sobre Normativas

El aparato en cuestión cumple con las Directivas 2014/30/UE; 2006/95/CE; Reg. (CE) n.1935/2004 y Reg. (CE) n.2023/2006.

2. Advertencias

Descripción de los símbolos adoptados



ATENCIÓN

Siga siempre escrupulosamente las informaciones marcadas con el pictograma de ATENCIÓN o ADVERTENCIA.

La señal de ADVERTENCIA indica el peligro de posibles lesiones graves; ATENCIÓN indica el peligro de posibles lesiones leves.



LEA EL MANUAL DE USO

Indica que debe leer el presente manual antes del uso para un buen funcionamiento y para evitar cualquier riesgo de choque eléctrico y/o quemadura.



ATENCIÓN – ¡SUPERFICIE CALIENTE!

La temperatura superficial de la zona en la que está aplicado puede alcanzar valores peligrosos y por este motivo debe evitarse el contacto directo con la piel y con tejidos/materiales sensibles al calor.



RECOMENDACIONES

Este símbolo indica que deben seguirse las recomendaciones indicadas por la empresa fabricante para la salvaguardia y el uso correcto del producto que se está utilizando.

2. Advertencias

ADVERTENCIAS GENERALES



Lea atentamente las advertencias incluidas en estas instrucciones ya que proporcionan indicaciones importantes sobre la seguridad para la instalación, uso y mantenimiento. Conservar cuidadosamente este manual para ulteriores consultas.

ESTE APARATO SE DEBE USAR EN AMBIENTES DOMÉSTICOS O SIMILARES, COMO POR EJEMPLO:

- ÁREAS DE COCINA EN TIENDAS, OFICINAS Y OTROS AMBIENTES DE TRABAJO;
- CASAS RURALES;
- BED AND BREAKFAST Y ESTRUCTURAS SIMILARES;
- HOTELES, MOTELES Y OTROS AMBIENTES RESIDENCIALES (SOLO POR LOS CLIENTES).

EL APARATO PUEDEN UTILIZARLO LOS NIÑOS MAYORES DE 8 AÑOS, SIEMPRE QUE ESTÉN VIGILADOS O DESPUÉS DE HABER RECIBIDO INSTRUCCIONES RELATIVAS SOBRE EL USO SEGURO DEL APARATO Y HAYAN COMPRENDIDO LOS PELIGROS ASOCIADOS A ÉL. LAS OPERACIONES DE LIMPIEZA Y MANTENIMIENTO PUEDEN SER EFECTUADAS SOLO POR NIÑOS MAYORES DE 8 AÑOS ADECUADAMENTE VIGILADOS. MANTENGA EL APARATO Y EL CABLE CORRESPONDIENTE DE ALIMENTACIÓN FUERA DEL ALCANCE DE LOS NIÑOS MENORES DE 8 AÑOS.



2. Advertencias



EL APARATO PUEDEN USARLO PERSONAS CON CAPACIDADES FÍSICAS, SENSORIALES O MENTALES REDUCIDAS, O SIN EXPERIENCIA NI CONOCIMIENTOS NECESARIO, SI ÉSTOS ESTÁN VIGILADOS Y HAN RECIBIDO INSTRUCCIONES SOBRE EL USO SEGURO DEL APARATO Y LOS PELIGROS PRESENTES DURANTE EL USO DEL APARATO.



LOS NIÑOS DEBEN SER VIGILADOS PARA QUE NO JUEGUEN CON EL APARATO.



NO SUMERJA EL APARATO EN EL AGUA O EN OTROS LÍQUIDOS.



SI EL CABLE DE ALIMENTACIÓN DE ESTE APARATO ESTÁ DAÑADO, DEBE SER SUSTITUIDO EXCLUSIVAMENTE POR UN CENTRO DE ASISTENCIA TÉCNICA AUTORIZADO POR EL FABRICANTE, YA QUE SE NECESITAN HERRAMIENTAS ESPECIALES.



DURANTE LA DISPENSACIÓN DE LA BEBIDA PRESTE ATENCIÓN A POSIBLES SALPICADURAS DE LÍQUIDO CALIENTE. NO TOQUE LAS PARTES CALIENTE.

2. Advertencias

TES DEL APARATO JUSTO DESPUÉS DEL USO PARA EVITAR EL RIESGO DE QUEMADURA. EL USO INCORRECTO PUEDE CAUSAR LESIONES.



ESTE APARATO HA SIDO CONCEBIDO PARA PREPARAR CAFÉ EXPRÉS EN CÁPSULAS BIALETTI Y SÓLO DEBE SER UTILIZADO PARA ESTA FINALIDAD. CUALQUIER OTRO USO DEBE CONSIDERARSE INAPROPIADO Y, POR TANTO, PELIGROSO. EL CONSTRUCTOR NO PUEDE SER CONSIDERADO RESPONSABLE POR EVENTUALES DAÑOS OCASIONADOS POR USOS IMPROPIOS, ERRÓNEOS E IRRACIONALES.

- El aparato se ha diseñado sólo para uso interno y no para soportar temperaturas extremas; no dejar expuesto el aparato a los agentes atmosféricos (lluvia, sol, etc.).
- En caso de uso comercial, desplazamiento o uso inapropiado, los posibles daños derivados del uso para otros fines, mal funcionamiento, reparación no profesional o incumplimiento de las instrucciones, el fabricante declina cualquier responsabilidad y está autorizado a no aplicar los términos de garantía.
- Luego de haber quitado el embalaje y antes de cada uso controle la integridad mecánica del aparato y de todos sus accesorios. La vaina y el enchufe del cable de alimentación no tienen que presentar fisuras o roturas. En el caso que presentaran daños, desconectar inmediatamente el enchufe de la toma de corriente y llevar el aparato a un centro de asistencia técnica autorizado para las comprobaciones necesarias.
- Los materiales del embalaje (bolsas de plástico, poliestireno expandido, clavos, etc.) no deben dejarse al alcance de los niños ya que constituyen potencial fuente de peligro.

2. Advertencias

- Colocar el aparato sobre una superficie plana, regular y estable. No coloque el aparato junto o sobre superficies calientes, como radiadores, placas de cocción, hornos, cocinas de gas, llamas, etc.
- Antes de conectar el aparato controlar que los datos indicados en la ficha técnica concuerden con los de la red de distribución eléctrica. La placa se encuentra en el fondo del cuerpo motor.
- En caso de incompatibilidad entre la toma y el enchufe del aparato, sustituir la toma con otra de tipo adecuado por personal calificado profesionalmente. Éste último, en especial, deberá también constatar que la sección de los cables de la toma es idónea para la potencia absorbida por el aparato. Procure no utilizar adaptadores, enchufes múltiples o extensiones. En el caso de que su uso fuera indispensable, utilice sólo adaptadores simples o múltiples y prolongadores conformes con las normas vigentes de seguridad, prestando atención a no superar el límite de capacidad en valor de corriente, marcado en el adaptador simple y en los prolongadores y aquél de máxima potencia marcado en el adaptador múltiple.
- No deje el aparato enchufado inútilmente. Desconectarlo cuando deje de utilizarse.
- Si tiene intención de dejar inactivo el aparato durante un periodo de tiempo más bien largo, vacíe el depósito del agua.
- No coloque el aparato en un armario durante el funcionamiento.



SE ACONSEJA ALIMENTAR EL APARATO POR MEDIO DE UN INTERRUPTOR DIFERENCIAL (RDC) CON CORRIENTE DE INTERVENCIÓN NO SUPERIOR A 30 mA.



EL APARATO TENDRÁ QUE ESTAR ABSOLUTAMENTE CONECTADO A LA RED ELÉCTRICA POR MEDIO DE UNA TOMA DE TIERRA.

2. Advertencias



EVITAR DESCONECTAR EL APARATO TIRANDO DEL CABLE DE ALIMENTACIÓN.

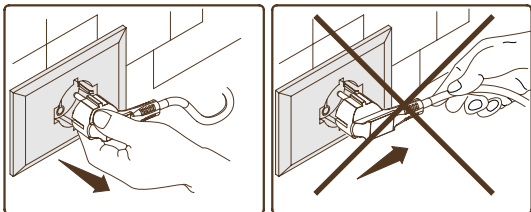

DURANTE EL FUNCIONAMIENTO, LA TOMA DE CORRIENTE TIENE QUE SER FÁCILMENTE ACCESIBLE EN EL CASO EN QUE FUERA NECESARIO DESCONECTAR EL APARATO.

PRECAUCIONES

- No tocar el aparato con las manos mojadas o húmedas.
- No use el aparato con los pies descalzos.
- No tire del cable de alimentación o del aparato mismo, para desconectar el enchufe de la toma de corriente.
- No acerque el cable a bordes cortantes, no lo bloquee ni lo deje colgando.
- Para evitar recalentamientos peligrosos, se recomienda desenrollar todo el cable de alimentación y usar el aparato como se indica en el apartado "Advertencias" relativo al uso correcto del aparato.
- No obstruya las bocas o rendijas de ventilación o de eliminación de calor.
- Antes de efectuar cualquier operación de limpieza o de mantenimiento, desenchufe el aparato de la red de alimentación eléctrica, o desconecte el enchufe o apague el interruptor de la instalación.
- En caso de desperfecto y/o mal funcionamiento del aparato, apagar-lo y no manipularlo. Para efectuar eventuales reparaciones dirigirse a un centro de asistencia técnica autorizado por el fabricante y solicitar el uso de piezas y repuestos originales. El incumplimiento de lo anteriormente expuesto pone en peligro la seguridad del dispositivo.

2. Advertencias

- Cuando se decida no usar más un aparato de este tipo, se recomienda inutilizarlo cortando el cable de alimentación luego de haber desconectado el enchufe de la toma de corriente. También se recomienda neutralizar aquellas partes del aparato que pueden constituir fuente de peligro, especialmente para los niños que puedan utilizarlo durante sus juegos.



LA INSTALACIÓN DEBE EFECTUARSE SIGUIENDO LAS INSTRUCCIONES DEL FABRICANTE. UNA INSTALACIÓN ERRÓNEA PUEDE PROVOCAR LESIONES A PERSONAS, ANIMALES O COSAS, ANTE LO CUAL EL FABRICANTE NO PODRÁ SER CONSIDERADO RESPONSABLE.

- No deje sin vigilancia el aparato durante el funcionamiento.



NO UTILICE EL APARATO SIN AGUA EN EL CONTENEDOR.

- No desplace el aparato cuando esté en marcha.



DESPUÉS DE LA INSTALACIÓN INICIAL, AL APARATO PODRÍA PRODUCIR OLOR DE QUEMADO A CAUSA DE LOS MATERIALES DE AISLAMIENTO Y DE LOS ELEMENTOS CALEFACTORES; ES NORMAL.

- Asegúrese de que el enchufe esté desconectado antes de proceder con la limpieza.
- No utilice productos abrasivos o corrosivos.
- No use objetos afilados.
- No lave en el lavavajillas ningún componente del aparato, incluidos el cajón portacápsulas y la rejilla desmontable.
- Limpie el aparato con un paño suave húmedo y séquelo.

3. Contenido del envase

- 1** Máquina de café expreso;
- 1** Manual de instrucciones;
- 1** Folleto informativo «I Caffè d'Italia»;
- 1** Caja de prueba con las mezclas de «I Caffè d'Italia» (sólo si indicado en el envase).

4. Descripción del aparato

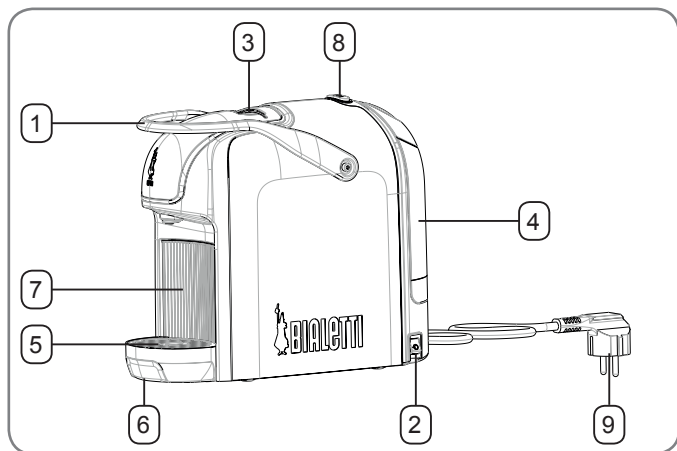

Leyenda

| | |
|---|---|
| 1 | Palanca de apertura/cierre del aparato |
| 2 | Tecla on/off |
| 3 | Alojamiento de la cápsula |
| 4 | Depósito de agua, extraíble con tapa |
| 5 | Rejilla para apoyar las tazas |
| 6 | Bandeja de recogida |
| 7 | Contenedor transparente de las cápsulas usadas |
| 8 | Inicio / parada preparación - LED caldera lista |
| 9 | Cable de alimentación |

Datos técnicos

| | |
|--|--------------------------------------|
| Dimensiones (mm) LxPxH | 295x129x233 |
| Tensión de Alimentación (V) - Potencia (W) | Ver la chapa en el fondo del aparato |
| Capacidad máxima depósito de agua | 0,4 litros |

5. Al usar el aparato por primera vez

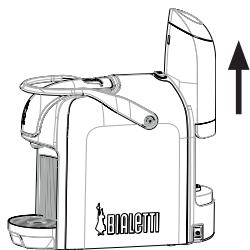

1

Extraiga el depósito (4) a máquina desconectada y llenarlo de agua potable, sin superar el nivel MÁX.

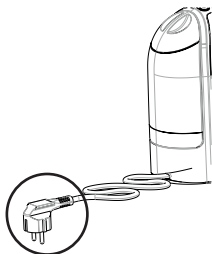

2

Introduzca el enchufe (9) del aparato en la toma, siguiendo las indicaciones que figuran en la sección 'Advertencias'.

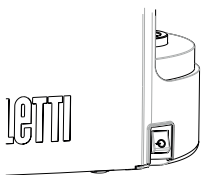

3

Encienda la máquina mediante el interruptor (2) de la parte trasera superior.

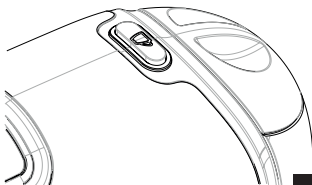

4

Durante el calentamiento de la caldera, el testigo del botón (8) permanece encendido de color ROJO. Cuando el testigo se vuelve VERDE, la máquina está lista para el suministro de café.



NO UTILIZAR NUNCA EL APARATO SIN AGUA EN EL DEPÓSITO.

Manteniendo la palanca (1) bajada, coloque una taza en la correspondiente rejilla (5) y pulse el botón (8) para iniciar el suministro de agua. Interrumpa el suministro, pulsando de nuevo el botón, cuando la taza esté casi llena. Repetir el ciclo otras 3 veces.

6. Preparación del café

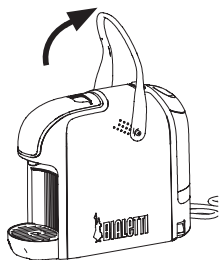

5

Antes de proceder con el suministro, controle el nivel de agua en el depósito (4) y asegúrese de que el botón (8) esté encendido (verde), luego suba la palanca (1).

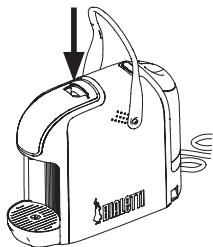

6

Introduzca la cápsula en el correspondiente alojamiento (3) y cierre la palanca (1) prestando atención para prevenir el peligro de aplastamiento de los dedos.

SI LA CÁPSULA ESTÁ DEFORMADA, ARREGLAR LOS BORDES.



NO INTRODUCIR LOS DEDOS ENTRE LOS ENGRANAJES, NI EN EL ALOJAMIENTO DE LA CÁPSULA.

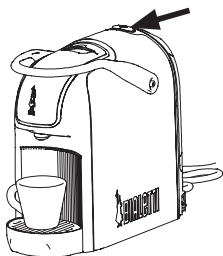

7

Colocar una taza en la rejilla (5). Inicie la dispensación del café, presionando la correspondiente tecla (8). Cuando el café alcanza el nivel deseado en la taza, detenga la dispensación presionando de nuevo la tecla de dispensación. Para cada café sucesivo, levante la palanca (1) para introducir una nueva cápsula. Enlevando la palanca, el sistema expulsará automáticamente la cápsula usada precedentemente.

7. Mantenimiento

LIMPIEZA DEL APARATO



ANTES DE EFECTUAR LA OPERACIÓN DE LIMPIEZA, DESCONNECTAR SIEMPRE EL ENCHUFE DE LA TOMA DE CORRIENTE. NUNCA SUMERJA EL CUERPO DEL APARATO EN EL AGUA O EN OTROS LÍQUIDOS NI LAVAR EN EL LAVAVAJILLAS.

- Para la limpieza del cuerpo del aparato, usar un trapo húmedo evitando emplear detergentes abrasivos.
- Es preferible aclarar cada día el depósito. No deje agua en el depósito durante más de 5 días o, si esto sucediera, sustituya el agua y realice una dispensación de 50 ml sin cápsula antes de dispensar el café.

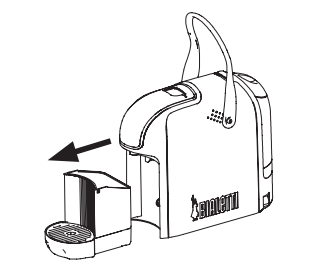

El contenedor de las cápsulas usadas (7) es extraíble; sacarlo periódicamente y vaciarlo cuando esté lleno.

El contenedor puede contener hasta 6-8 cápsulas usadas antes de ser vaciado. Se recomienda controlar el nivel de las cápsulas dentro del contenedor a través de la pertinente parte de plástico (7). No accione la máquina con la rejilla llena para no dañarla.

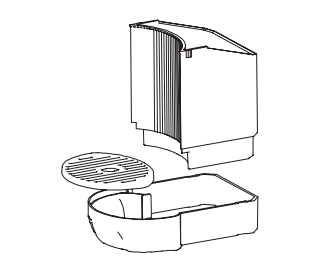

Ponga atención durante el vaciado del contenedor de las cápsulas: puede ser que el contenedor contenga residuos de agua y/o café.

Lave la bandeja (6) y la rejilla (5) con agua y detergente para platos.

No lave los componentes en el lavavajillas.

7. Mantenimiento

PROCEDURA DE DESCALCIFICACIÓN

El uso normal de la máquina con aguas naturales minerales ya sea en botella que del grifo conlleva la formación de cal.

Se aconseja realizar la descalcificación cada 300 tacitas de café (como alternativa cada 3-4 meses) y/o cuando se observa una reducción constante del caudal en el flujo del café dispensado.



LA FRECUENCIA DE ESTA OPERACIÓN DEPENDE DEL GRADO DE DUREZA DEL AGUA USADA.

- A) Introduzca en el depósito del agua (4) una dosis de solución descalcificadora Bialetti o equivalente (que no sea tóxica y que sea adecuada para máquinas de café).



NO UTILICE VINAGRE O SOLUCIONES A BASE DE VINAGRE PARA DESCALCIFICAR.

- B) Llene con agua fría el depósito hasta llegar a la marca "MAX".
 C) Apretar el pulsador (2) para encender la máquina. Esperar a que permanezca fijo (verde).
 D) Cerciórese de que no haya cápsulas en la máquina. Si es necesario, abra y cierre la palanca (1).
 E) Dispense 2 tazas (aproximadamente 100 ml cada una) de agua.
 F) Apague la máquina.
 G) Deje que actúe el descalcificador durante 15-20 minutos aproximadamente con la máquina apagada.
 H) Encienda la máquina y realice de nuevo las operaciones descritas en el punto E).
 I) Apague de nuevo la máquina durante 5 minutos.
 J) Repita las operaciones en el punto E) hasta que se agote completamente el agua en el depósito.
 K) Extraiga el depósito y aclárelo abundantemente con agua fría limpia.
 L) Llene el depósito con agua limpia hasta el nivel "MAX" y acóplelo en su lugar.
 M) Inicie el suministro de agua hasta que el depósito se vacíe del todo.
 N) Repita las operaciones descritas en los puntos L) y M).

8. Modalidad de ahorro energético

Este aparato se ha diseñado de conformidad con las directivas europeas EC1275/2008 y 2009/125/EC que prevén la necesidad de adoptar la modalidad de ahorro energético.

Este aparato integra un circuito de ahorro energético que entra en función tras 9 minutos de inactividad: la máquina se apaga y el consumo energético en este estado es inferior a 0,5W.

Para reactivar la máquina es necesario pulsar nuevamente el interruptor general (2) ubicado en la parte trasera del panel derecho del producto: la máquina iniciará la fase de pre-calentamiento de la caldera (led rojo) y, una vez alcanzada la temperatura operativa, indicará el estado de listo (led verde).

EL TIEMPO DE PRECALENTAMIENTO DEPENDE DEL TIEMPO EN EL QUE LA MÁQUINA HA PERMANECIDO INACTIVA, Y PUEDE DURAR HASTA 50 SEGUNDOS SI NO HA SIDO UTILIZADA DURANTE VARIAS HORAS.

LA MÁQUINA TAMBIÉN ENTRA EN MODALIDAD STAND-BY AUTOMÁTICAMENTE TRAS 9 MINUTOS SI NO SE HA DISPENSADO NINGÚN CAFÉ.

9. Solución a los problemas

| Problemas | Causa | Soluciones |
|----------------------------|---|--|
| La máquina no se calienta. | La máquina no está conectada a la red eléctrica. | Conectar la máquina a la red eléctrica. |
| | La máquina no está encendida. | Encender la máquina trámite el pulsador de encendido. |
| La máquina no eroga café. | La cápsula está encas-trada o mal colocada. | Desconectar el aparato de la toma de corriente y esperar a que se enfríe; levantar la palanca y quitar la cápsula manualmente. Usar algún utensilio, no hacerlo nunca con los dedos. |
| | Una cápsula se podría haber caído dentro de la máquina. | Extraer el contenedor de recogida y comprobar. |
| | Falta agua en el depósito. | Cargar el depósito de agua. |
| | Los conductos están obstruidos por la cal. | Efectuar un ciclo de descalcificación. |
| El café resulta frío. | El aparato no ha calentado completamente el agua antes de dispensar café. | Antes de dispensar café, espere siempre a que el testigo verde de la taza en la parte superior del interruptor central esté iluminado. |
| | Las tazas están frías. | Pre-calentar las tazas, haciendo que fluya el agua hirviendo, apretando la tecla de dispensación. |
| | El aparato está parcialmente obstruido por la cal. | Efectuar un ciclo de descalcificación. |

9. Solución a los problemas

| Problemas | Causa | Soluciones |
|-------------------------------------|--|--|
| No se puede bajar la palanca. | La cápsula está encas-trada o mal colocada. | Desconectar el aparato de la toma de corriente y esperar a que se enfríe; levantar la palanca y quitar la cápsula manualmente. Usar algún utensilio, no hacerlo nunca con los dedos. |
| | El contenedor de las cápsulas usadas esté lleno. | Quite el recipiente. |
| El aparato emite un ruido excesivo. | Falta agua en el depósito. | Cargar el depósito de agua. |
| | Estabilidad del aparato en la superficie de soporte. | Colocar el aparato sobre una superficie plana y firme. |
| La cápsula cae del alojamiento. | La palanca no está completamente alzada. | Baje completamente la palanca y vuelva a abrirla hasta el final del recorrido. |

10. Consejos para un buen café

- Antes de hacer el primer café, dispense un poco de agua en vacío, esto asegura que su café se dispense lo mejor posible: el agua no suelta calor dentro de la máquina y los fluidos encuentran menor resistencia.
- Para un café a la perfecta temperatura, si no hay caliente-tazas, caliente la taza con agua dispensada en vacío.
- Para una crema más densa y persistente: use tazas con una base interna oval.

11. Cápsulas Bialetti



Las nuevas cápsulas patentadas Bialetti son únicas en el mercado porque garantizan en un sólo producto todos los requisitos necesarios para un Expres Bialetti perfecto:

- **PERFECTAMENTE DOSIFICADAS:** contienen 7 gramos de café, como requiere el Expres Italiano Certificado.
- **EN ALUMINIO:** el único material que a diferencia de las comunes cápsulas de plástico, es capaz de preservar las sustancias orgánicas del café, garantizando un producto siempre fresco y un café como recién molido.

Las cápsulas de "I caffè d'Italia Bialetti" se pueden comprar:

1. En las tiendas Bialetti, en los más de 500 puntos de venta socios Bialetti y en los mejores supermercados.
Podrá encontrar la lista completa y actualizada en el sitio Internet **www.bialettishop.it**
2. Llamando (solo para Italia) cómodamente desde casa:



3. Accediendo al "shop online" en el sitio Internet:

www.bialettishop.it

12. Garantía

El aparato tiene una garantía de dos años a partir de la fecha de entrega. Da validez la fecha indicada en el ticket / factura, a no ser que el comprador no demuestre que la entrega se ha producido sucesivamente. En caso de defecto del producto ya existente antes de la fecha de entrega, Bialetti garantiza la reparación o la sustitución del aparato sin gastos por parte del cliente, a menos que uno de los remedios resulte desproporcionado respecto al otro. Compete al comprador comunicar el defecto de conformidad al vendedor en el plazo de dos meses desde que se ha detectado dicho defecto.

La garantía no cubre aquellas partes que resultaran defectuosas a causa de negligencia o distracción en el uso, por ejemplo:

- Daños causados por golpes, caídas o arañazos debidos al uso de utensilios inapropiados.
- Averías causadas por la cal o por una descalcificación irregular.
- Incumplimiento de las instrucciones para el funcionamiento del aparato.
- Mala instalación, mantenimiento efectuado por personas no autorizadas.
- Desgaste normal.
- Daños causados por modificaciones aportadas internamente.
- Daños causados por un voltaje diferente de aquel indicado en el manual de uso y mantenimiento.
- Daños por el transporte o circunstancias que no puedan asociarse a defectos de fabricación del aparato.
- Daños causados por intervenciones efectuadas por centros de asistencia sin cualifica.

La garantía queda excluida en todos los casos de uso inadecuado del aparato y en caso de uso profesional. Bialetti no se responsabiliza por eventuales daños que puedan directamente o indirectamente derivar a personas, cosas y animales domésticos como consecuencia del incumplimiento de todas las prescripciones indicadas en este manual de instrucciones en tema de instalación, uso y mantenimiento del aparato.

Todo ello sin perjuicio de las reclamaciones de garantía contractuales contra el vendedor.

LA EMPRESA FABRICANTE SE RESERVA EL DERECHO DE APORTAR A LOS PRODUCTOS, A PROPIA DISCRECIÓN, CUALQUIER OPORTUNA MODIFICACIÓN DICTADA POR RAZONES NORMATIVAS, INDUSTRIALES, COMERCIALES O ESTÉTICAS.

13. Eliminación del aparato

- Este producto cumple con la Directiva 2012/19/CE.
- El símbolo del basurero tachado presente en el aparato indica que el producto, al final de su vida útil, debiendo ser tratado por separado de los desechos domésticos, debe ser entregado a un centro de recolección diferencial para aparatos eléctricos y electrónicos o devolverlo al revendedor cuando compre un nuevo aparato equivalente.



- El usuario es responsable de entregar el aparato al final de su vida útil a las estructuras apropiadas de recolección, bajo pena de aplicación de las sanciones previstas por la legislación vigente en materia de desechos.
- La recolección diferencial adecuada para el posterior reciclaje, tratamiento, eliminación ambientalmente compatible del aparato contribuye a evitar posibles efectos negativos en el ambiente y en la salud y favorece el reciclaje de los materiales que componen el producto.
- Para informaciones más detalladas inherentes a los sistemas de recolección disponibles, dirigirse al servicio local de eliminación de desechos o a la tienda en la cual ha comprado el producto.
- Los productores y los importadores cumplen con su responsabilidad para el reciclado, tratamiento y desguace o compatible desde el punto de vista ambiental tanto directamente o participando en un sistema colectivo.



**Via Fogliano 1
25030 Coccaglio (BS)
Italy
www.bialettigroup.it**

Scarica dal sito www.bialettigroup.it l'elenco dei Centri di Assistenza Bialetti nella sezione Prodotti/Piccoli Elettrodomestici.



(Italy only)

451.73.097.0

Ed.04/2018