

▶ T8DBE843

IT Istruzioni per l'uso  
Asciugabiancheria

# USER MANUAL

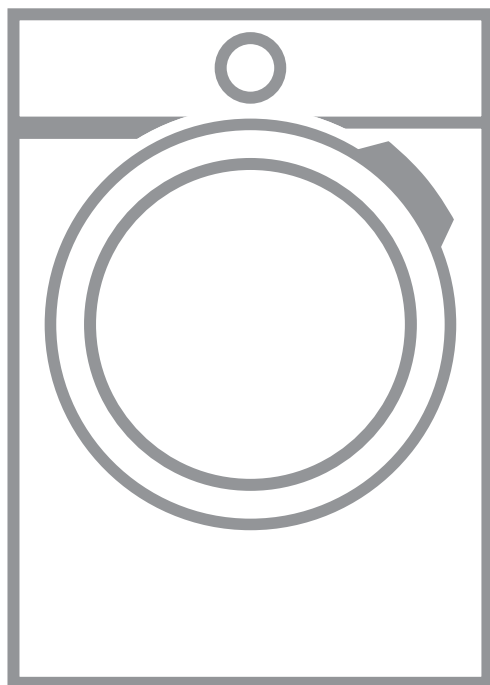

**AEG**

# INDICE

1. INFORMAZIONI DI SICUREZZA.....	3
2. ISTRUZIONI DI SICUREZZA.....	6
3. DESCRIZIONE DEL PRODOTTO.....	9
4. PANNELLO COMANDI.....	10
5. PROGRAMMA.....	11
6. OPZIONI.....	13
7. PRIMA DI UTILIZZARE L'ELETTRODOMESTICO.....	15
8. UTILIZZO QUOTIDIANO.....	16
9. CONSIGLI E SUGGERIMENTI UTILI.....	19
10. PULIZIA E CURA.....	20
11. RISOLUZIONE DEI PROBLEMI.....	23
12. DATI TECNICI.....	26
13. ACCESSORI.....	28
14. GUIDA RAPIDA.....	29
15. FOGLIO INFORMATIVO PRODOTTO, IN RIFERIMENTO AL REGOLAMENTO UE 1369/2017.....	30

## PER RISULTATI PERFETTI

Grazie per aver scelto di acquistare questo prodotto AEG. Lo abbiamo creato per fornirvi prestazioni impeccabili per molti anni, grazie a tecnologie innovative che vi semplificheranno la vita - funzioni che non troverete sulle normali apparecchiature. Vi invitiamo di dedicare qualche minuto alla lettura per sapere come trarre il massimo dal vostro elettrodomestico.

Visitate il nostro sito web per:



Ricevere consigli, scaricare i nostri opuscoli, eliminare eventuali anomalie, ottenere informazioni sull'assistenza e la riparazione:

**[www.aeg.com/support](http://www.aeg.com/support)**



Per registrare il vostro prodotto e ricevere un servizio migliore:

**[www.registreaeg.com](http://www.registreaeg.com)**



Acquistare accessori, materiali di consumo e ricambi originali per la vostra apparecchiatura:

**[www.aeg.com/shop](http://www.aeg.com/shop)**

## SERVIZIO CLIENTI E MANUTENZIONE

Consigliamo sempre l'impiego di ricambi originali.

Quando si contatta l'Assistenza, accertarsi di disporre dei seguenti dati: Modello, PNC, numero di serie.

Le informazioni si trovano sulla targhetta dei dati.

 Avvertenza / Attenzione - Importanti Informazioni di Sicurezza.

 Informazioni e consigli generali

 Informazioni ambientali

Con riserva di modifiche.

## 1. INFORMAZIONI DI SICUREZZA

Prima di iniziare, leggere attentamente le istruzioni fornite prima di installare e utilizzare l'apparecchiatura. I produttori non sono responsabili di eventuali lesioni o danni derivanti da un'installazione o un uso scorretti. Conservare sempre le istruzioni in un luogo sicuro e accessibile per poterle consultare in futuro.



- Leggere le istruzioni fornite.



**Avvertenza:** Rischio di incendio / Materiali infiammabili.

L'apparecchiatura contiene gas infiammabile, propano (R290), un gas con un alto livello di compatibilità ambientale. Tenere il fuoco e le fonti di accensioni lontane dall'apparecchiatura. Fare attenzione a non danneggiare il circuito refrigerante che contiene propano.

### 1.1 Sicurezza dei bambini e delle persone vulnerabili



**AVVERTENZA!**

Rischio di soffocamento, lesioni o invalidità permanente.

- Questa apparecchiatura può essere usata da bambini a partire dagli 8 anni e da adulti con limitate capacità fisiche, sensoriali o mentali o con scarsa esperienza o conoscenza sull'uso dell'apparecchiatura, solamente se sorvegliati o se istruiti relativamente all'uso dell'apparecchiatura e se hanno compreso i rischi coinvolti.
- I bambini di età compresa fra i 3 e gli 8 anni e le persone con disabilità diffuse e complesse vanno tenuti lontani dall'apparecchiatura a meno che non vi sia una supervisione continua.
- Tenere lontani dall'apparecchiatura i bambini al di sotto dei 3 anni se non costantemente supervisionati.

- Non consentire ai bambini di giocare con l'apparecchiatura.
- Tenere gli imballaggi lontano dai bambini e smaltirli in modo adeguato.
- Tenere i detersivi al di fuori della portata dei bambini.
- Tenere i bambini e gli animali domestici lontano dall'apparecchiatura quando l'oblò è aperto.
- Se l'apparecchiatura ha un dispositivo di sicurezza per i bambini sarà opportuno attivarlo.
- I bambini non devono eseguire interventi di pulizia e manutenzione sull'apparecchiatura senza essere supervisionati.

## **1.2 Avvertenze di sicurezza generali**

- Non modificare le specifiche tecniche dell'apparecchiatura.
- Se l'asciugabiancheria è installata sopra una lavabiancheria, utilizzare il kit di installazione in colonna. Il kit di installazione in colonna, disponibile presso il proprio rivenditore autorizzato, può essere utilizzato solo con l'apparecchiatura indicata nelle istruzioni, fornite con gli accessori. Leggerle attentamente prima di passare all'installazione (fare riferimento al libretto per l'installazione).
- L'apparecchiatura può essere installata libera oppure sotto il piano della cucina con la corretta spaziatura (fare riferimento al libretto per l'installazione).
- Non installare l'apparecchiatura dietro ad una porta bloccabile, una porta scorrevole o con cerniera sul lato opposto, dove la porta dell'apparecchiatura non si potrebbe aprire completamente.
- Le aperture di ventilazione alla base non devono essere coperte da un tappeto, da una moquette o da eventuali rivestimenti per pavimenti.
- **ATTENZIONE:** L'apparecchiatura non deve essere alimentata tramite dispositivi esterni, ad esempio timer, o collegata a un circuito regolarmente acceso e spento da un'azienda.

- Inserire la spina di alimentazione nella presa solo al termine del processo di installazione. Verificare che la spina di alimentazione rimanga accessibile dopo l'installazione.
- Assicurare la buona ventilazione nell'ambiente in cui è installata l'apparecchiatura per evitare la circolazione di gas indesiderati nella stanza provenienti da apparecchiature che bruciano gas o altri combustibili, comprese fiamme libere.
- **AVVERTENZA:** Non installare l'apparecchiatura in un ambiente senza ricambio di aria.  
L'apparecchiatura contiene gas infiammabile, propano (R290), un gas con un alto livello di compatibilità ambientale. Tenere il fuoco e le fonti di accensioni lontane dall'apparecchiatura. Fare attenzione a non danneggiare il circuito refrigerante che contiene propano.
- **AVVERTENZA:** Nell'alloggiamento dell'apparecchiatura o nella struttura integrata, tenere le aperture di ventilazione libere da ostruzioni.
- **AVVERTENZA:** Non danneggiare il circuito refrigerante.
- Se il cavo di alimentazione è danneggiato, deve essere sostituito dal produttore, da un tecnico autorizzato o da una persona qualificata per evitare situazioni di pericolo.
- Non superare il volume di carico massimo di 8,0 kg (consultare il capitolo "Tabella dei programmi").
- Non usare l'apparecchiatura se gli indumenti sono stati sporcati con prodotti chimici industriali.
- Eliminare possibili pilucchi o altra sporcizia derivante dall'imballaggio accumulatisi attorno all'apparecchiatura.
- Non usare l'apparecchiatura senza i filtri. Pulire il filtro prima o dopo ogni utilizzo.
- Non introdurre nell'asciugabiancheria capi non lavati.
- I capi con macchie di olio da cucina, acetone, alcol, benzina, cherosene, smacchiatori, trementina, cere e

prodotti per rimuovere la cera devono essere lavati in acqua calda con abbondante detersivo prima di essere introdotti nell'asciugabiancheria.

- Oggetti di gommapiuma (schiuma di lattice), cuffie da bagno, tessuti impermeabili, articoli in gomma e indumenti o cuscini con imbottitura in gommapiuma non devono essere asciugati nell'asciugabiancheria.
- Ammorbidenti o prodotti simili devono essere utilizzati come specificato nelle istruzioni del produttore.
- Togliere tutti gli oggetti dagli indumenti, oggetti che potrebbero causare lo scoppio di incendi quali ad esempio accendini o fiammiferi.
- **AVVERTENZA:** Non arrestare mai l'asciugabiancheria prima del termine del ciclo di asciugatura. Nel caso sia assolutamente necessario, rimuovere velocemente i capi e stenderli per disperdere il calore.
- Prima di eseguire qualunque intervento di manutenzione, spegnere l'apparecchiatura ed estrarre la spina dalla presa.

## 2. ISTRUZIONI DI SICUREZZA

### 2.1 Installazione



Avvertenza: Rischio di incendio / Materiali infiammabili.

- Rimuovere tutti i materiali di imballaggio.
- Non installare o utilizzare l'apparecchiatura se è danneggiata.
- Attenersi alle istruzioni fornite insieme all'apparecchiatura.
- Non installare l'apparecchiatura in un ambiente senza ricambio di aria. L'apparecchiatura contiene gas infiammabile, propano (R290), un gas con un alto livello di compatibilità ambientale. Tenere il fuoco e le fonti di accensioni lontane dall'apparecchiatura. Fare attenzione a non danneggiare il circuito refrigerante che contiene propano.
- Prestare sempre attenzione in fase di spostamento dell'apparecchiatura, dato che è pesante. Usare sempre i guanti di sicurezza e le calzature adeguate.
- Non collocare o usare l'apparecchiatura in un luogo in cui la temperatura possa essere al di sotto di 5°C o superare i 35°C.
- L'area di pavimento dove sarà installata l'apparecchiatura deve essere piana, stabile, resistente al calore e pulita.
- Accertarsi che l'aria circoli liberamente tra l'apparecchiatura e il pavimento.
- In fase di spostamento, tenere sempre l'apparecchiatura verticale.
- La superficie posteriore dell'apparecchiatura dovrà essere appoggiata alla parete.
- Una volta posizionata l'apparecchiatura, verificare che sia in piano utilizzando una livella. Se l'apparecchiatura non è in piano, regolare i piedini di conseguenza.

## 2.2 Collegamento elettrico



### AVVERTENZA!

Rischio di incendio e scossa elettrica.

- Inserire la spina di alimentazione nella presa solo al termine dell'installazione. Verificare che la spina di alimentazione rimanga accessibile dopo l'installazione.
- L'apparecchiatura deve disporre di una messa a terra.
- Verificare che i parametri sulla targhetta siano compatibili con le indicazioni elettriche dell'alimentazione.
- Utilizzare sempre una presa elettrica con contatto di protezione correttamente installata.
- Non utilizzare prese multiple e prolunghe.
- Non tirare il cavo di alimentazione per scollegare l'apparecchiatura. Tirare sempre dalla spina.
- Non toccare il cavo di alimentazione o la spina di alimentazione con la mani bagnate.

## 2.3 Utilizzare



### AVVERTENZA!

Vi è il rischio di lesioni, scosse elettriche, incendi, ustioni o danni all'apparecchiatura.



**Avvertenza:** Rischio di incendio / Materiali infiammabili. L'apparecchiatura contiene gas infiammabile, propano (R290), un gas con un alto livello di compatibilità ambientale. Tenere il fuoco e le fonti di accensioni lontane dall'apparecchiatura. Fare attenzione a non danneggiare il circuito refrigerante che contiene propano.

- Questa apparecchiatura è stata prevista unicamente per un uso domestico.
- Non asciugare capi danneggiati (lacerati, rovinati) che contengono imbottiture.
- Se il bucato è stato lavato con un prodotto smacchiante, eseguire un

ciclo di risciacquo aggiuntivo prima di avviare un ciclo di asciugatura.

- Asciugare esclusivamente tessuti idonei all'asciugatura nell'apparecchiatura. Seguire le istruzioni di lavaggio riportate sull'etichetta dei singoli capi.
- Non bere o utilizzare l'acqua di condensa/distillata per preparare cibi. Farlo potrebbe causare problemi alla salute di persone e animali domestici.
- Non sedersi o salire sull'oblò aperto dell'apparecchiatura.
- Non introdurre nell'apparecchiatura capi gocciolanti.

## 2.4 Illuminazione interna



### AVVERTENZA!

Rischio di lesioni.

- Per quanto riguarda la lampada o le lampade all'interno di questo prodotto e le lampade di ricambio vendute separatamente: Queste lampade sono destinate a resistere a condizioni fisiche estreme negli elettrodomestici, come temperatura, vibrazioni, umidità, o sono destinate a segnalare informazioni sullo stato operativo dell'apparecchio. Non sono destinate ad essere utilizzate in altre applicazioni e non sono adatte per l'illuminazione di ambienti domestici.
- Radiazioni LED visibili: non guardare direttamente il fascio luminoso.
- Per sostituire la luce interna, contattare il Centro di Assistenza autorizzato.

## 2.5 Manutenzione e pulizia



### AVVERTENZA!

Vi è il rischio di ferirsi o danneggiare l'apparecchiatura.



**Avvertenza:** Rischio di incendio / Materiali infiammabili. L'apparecchiatura contiene gas infiammabile, propano (R290), un gas con un alto livello di compatibilità ambientale. Tenere il fuoco e le fonti di accensioni lontane dall'apparecchiatura. Fare attenzione a

non danneggiare il circuito refrigerante che contiene propano.

- Non nebulizzare acqua né utilizzare vapore per pulire l'apparecchiatura.
- Pulire l'apparecchiatura con un panno inumidito e morbido. Utilizzare solo detersivi neutri. Non usare prodotti abrasivi, spugnette abrasive, solventi od oggetti metallici.
- Al fine di evitare danni al sistema di raffreddamento invitiamo a prestare attenzione in fase di pulizia dell'apparecchiatura.

## 2.6 Compressore



### **AVVERTENZA!**

Vi è il rischio di danneggiare l'apparecchiatura.

- Il compressore e il relativo sistema all'interno dell'asciugabiancheria vengono riempiti con un agente speciale esente da CFC (Cloro-Fluoro-Carbur). Il sistema deve essere a tenuta stagna. Danni al sistema potrebbero causare delle perdite.

## 2.7 Assistenza tecnica

- Per riparare l'apparecchiatura contattare un Centro di Assistenza Autorizzato.

- Utilizzare esclusivamente ricambi originali.

## 2.8 Smaltimento



### **AVVERTENZA!**

Rischio di lesioni o soffocamento.



Avvertenza: Rischio di incendio / Rischio di danni materiali e danni all'apparecchiatura.

- Staccare la spina dall'alimentazione elettrica e idrica.
- Tagliare il cavo elettrico dell'apparecchiatura e smaltirlo.
- L'apparecchiatura contiene gas infiammabile (R290). Rivolgersi all'autorità municipale per informazioni su come smaltire correttamente l'elettrodomestico.
- Togliere il blocco porta per evitare che bambini o animali restino intrappolati nel cestello.
- Smaltire l'apparecchiatura in conformità coi requisiti locali per lo smaltimento di componenti elettrici ed elettronici (WEEE).



### 3. DESCRIZIONE DEL PRODOTTO

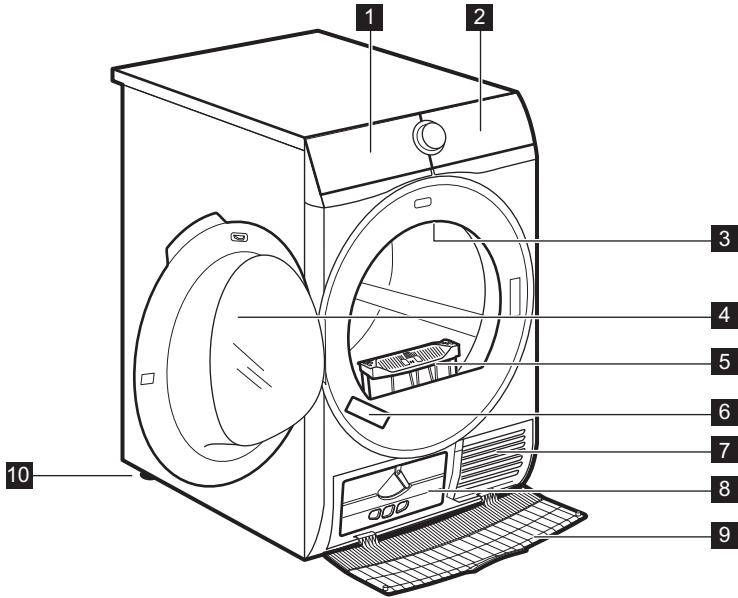

- |                                    |   |
|------------------------------------|---|
| <b>1</b> Svotare tanica            | <b>7</b> Fessure per il ricircolo dell'aria |
| <b>2</b> Pannello dei comandi      | <b>8</b> Coperchio del condensatore         |
| <b>3</b> Illuminazione interna     | <b>9</b> Copertura condensatore             |
| <b>4</b> Oblò dell'apparecchiatura | <b>10</b> Piedini regolabili                |
| <b>5</b> Filtro                    |   |
| <b>6</b> Targhetta dei dati        |   |

**i** Per facilità di carico del bucato o comodità di installazione, la porta è reversibile. (vedere il foglietto allegato).

## 4. PANNELLO COMANDI

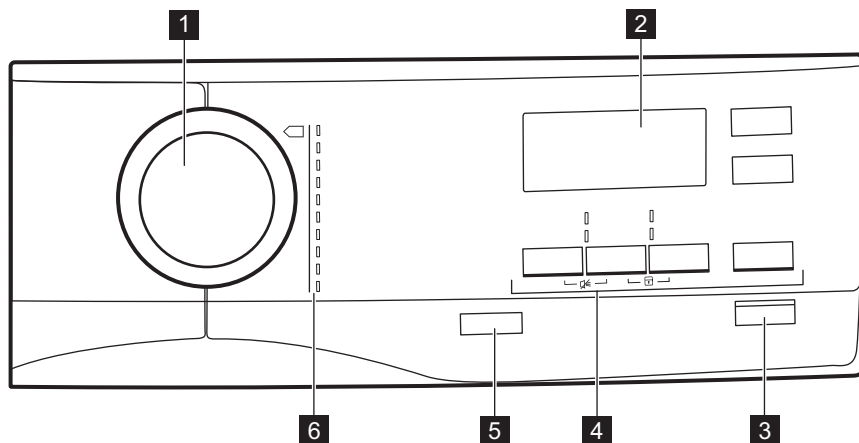





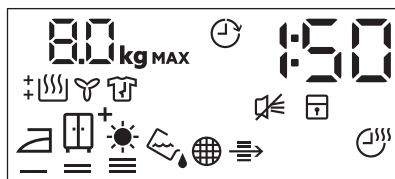





- 1** Selettore dei programmi
- 2** Display
- 3** Tasto Avvio/Pausa
- 4** Opzioni
- 5** On/Off pulsante con *Auto Off* Funzione
- 6** Programmi









### 4.1 Display

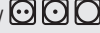

Simbolo sul display	Descrizione dei simboli
8.0 kg MAX	carico bucato massimo
	opzione di partenza ritardata attiva
30' - 20h	selezione partenza ritardata (30 min. - 20 ore)
1 : 50	indicazione durata programma
	cicalino disattivato

Simbolo sul display	Descrizione dei simboli
	sicurezza bambini attiva
	sechezza bucato: pronto stiro, normale, normale +, extra
	spia: <i>scaricare il contenitore dell'acqua</i>
	spia: <i>pulire il filtro</i>
	spia: <i>controllare il condensatore</i>
	opzione tempo di asciugatura attiva
	selezione durata programma (10min. - 2 ore)
	spia: <i>fase di asciugatura</i>
	spia: <i>fase anti piega</i>
	spia: <i>fase di raffreddamento</i>

## 5. PROGRAMMA

Programma	Carico <sup>1)</sup>	Proprietà / Tipo di tessuto <sup>2)</sup>
 <sup>3)</sup> Cotoni Eco	<b>8,0 kg</b>	Ciclo da usare per asciugare il cotone col livello di asciugatura "cotone armadio", con un risparmio di energia ottimale. / 
Cotoni	<b>8,0 kg</b>	Ciclo definito per asciugare insieme indumenti in cotone di dimensioni diverse / tessiture diverse. / 
Sintetici	<b>4,0 kg</b>	Tessuti sintetici e misti. / 
Misti	<b>3 kg</b>	Capi in cotone e sintetici. / 
Lana 	<b>1 kg</b>	Tessuti in lana. Asciugatura delicata di capi di lana che richiedono il lavaggio a mano. Estrarre subito i capi al termine del programma.
Seta 	<b>1 kg</b>	Asciugatura delicata di capi di seta che richiedono il lavaggio a mano. / 
Biancheria	<b>3 kg</b>	Biancheria da letto come ad esempio lenzuola singole o doppie, federe, copripiumini. / 



Programma	Carico <sup>1)</sup>	Proprietà / Tipo di tessuto <sup>2)</sup>
Stiro Facile	1 kg (o 5 camicie)	Tessuti misti per cui non è richiesta una lunga stiratura. I risultati di asciugatura possono essere differenti da un tipo di tessuto all'altro. Scuotere i capi prima di introdurli nell'apparecchiatura. Al termine del programma, rimuovere immediatamente i capi e appenderli. / ☺☺☺
Outdoor	2 kg	Asciugatura per indumenti per l'aria aperta, tecnici, sportivi, giacche impermeabili e traspiranti, giacca aderente dotata di interno in pile rimovibile o rivestimento isolante interno. Adatta per l'asciugatura in asciugabiancheria. / ☺☺☺
Piumoni	3 kg	Asciugatura di piumoni singoli o matrimoniali e cuscini (con imbottitura in piume, piumini o sintetica). / ☺☺☺

1) Il peso massimo fa riferimento ai capi asciutti.

2) Per le indicazioni sul tessuto rimandiamo al capitolo *USO QUOTIDIANO: Preparazione del bucato*.

3) Il programma  Cotoni Eco è il "Programma cotone Standard" secondo il Regolamento (UE) n. 392/2012 della Commissione. È ideale per l'asciugatura di biancheria in cotone e rappresenta il programma più efficiente in termini di risparmio energetico per l'asciugatura di capi in cotone.

## 5.1 Selezione programmi e opzioni

Programmes <sup>1)</sup>	Opzioni				
	Asciugatura	Extra Silent	Antipiega	Refresh	Tempo
 Cotoni Eco			■		
Cotoni	■	■	■	■	■
Sintetici	■ 2)	■	■	■	■
Misti			■	■	■
Lana 					■ 3)
Seta 			■		
Biancheria			■		
Stiro Facile			■		





Opzioni					
Programmes <sup>1)</sup>	Asciugatura	Extra Silent	Antipiega	Refresh	Tempo
Outdoor					
Piumoni					

1) Oltre al programma è possibile impostare una o più opzioni.

2) <sup>+</sup> - *asciutto armadio+* del livello Asciugatura non è disponibile con Sintetici.

3) Cfr. il capitolo OPZIONI: Tempo attiva Programma Lana

## 5.2 Valori di consumo

Programma	Centrifuga a/umidità residua	Asciugatura a tempo <sup>1)</sup>	Consumo energetico <sup>2)</sup>
Cotoni <b>Eco</b> 8,0 kg			
 <i>normale</i>	1400 giri/min / 50%	125 min	1,51 kWh
	1000 giri/min / 60%	154 min	1,99 kWh
Cotoni 8,0 kg			
 <i>pronto stiro</i>	1400 giri/min / 50%	106 min	1,19 kWh
	1000 giri/min / 60%	141 min	1,70 kWh
Cotoni <b>Eco</b> 4,0 kg			
 <i>normale</i>	1400 giri/min / 50%	75 min	0,88 kWh
	1000 giri/min / 60%	89 min	1,07 kWh
Sintetici 4,0 kg			
 <i>normale</i>	1200 giri/min / 40%	59 min	0,63 kWh
	800 giri/min / 50%	74 min	0,83 kWh

1) Per i carichi parziali, il tempo di ciclo è più breve e l'apparecchiatura usa meno energia.



2) Una temperatura ambiente scorretta e/o un bucato centrifugato in modo scorretto sono fattori che possono prolungare la durata del ciclo nonché il consumo energetico.



## 6. OPZIONI



### 6.1 Asciugatura



Questa opzione aiuta a raggiungere la secchezza desiderata per il bucato.

Possibili selezioni:

 =  - pronto da stirare - livello pronto stiro.

 -  - pronto da riporre - **livello normale** - selezione predefinita collegata al programma.

<sup>+</sup> -  - pronto da riporre - **livello normale +**.

 -  - pronto da riporre - **livello extra**.

## 6.2 Extra Silent

L'apparecchiatura funziona con un basso livello di rumorosità senza alcun effetto sul risultato di asciugatura. L'apparecchiatura funziona lentamente e imposta il ciclo più lungo.

## 6.3 ECO

Questa opzione è predefinita per tutti i programmi.

Il consumo di energia è ridotto al minimo.

## 6.4 Antipiega

Prolunga la fase antipiega (di 30 minuti) alla fine del ciclo di asciugatura fino a 120 minuti. Dopo la fase di asciugatura, il cesto gira di tanto in tanto per evitare la formazione di pieghe. Durante la fase antipiega, la biancheria può essere prelevata.

## 6.5 Refresh

Per rinfrescare i tessuti riposti nell'armadio. Il carico massimo non può superare 1 kg.

## 6.6 Tempo

Per cotone, capi sintetici e capi misti. Consente di impostare un tempo di asciugatura compreso tra un minimo di 10 min. e un massimo di 2 ore (in intervalli di 10 minuti). Quando questa opzione è attivata, l'indicazione carico massimo sparisce.



Il ciclo dura quanto il tempo di asciugatura impostato, indipendentemente dalle dimensioni di un carico e dal livello di asciutto.

## RACCOMANDAZIONE PER L'ASCIUGATURA A TEMPO

10 - 20 min	azione di sola aria fredda (nessun riscaldatore).
20 - 40 min	asciugatura aggiuntiva per migliorare la secchezza dopo il precedente ciclo di asciugatura.
> 40 min	asciugatura completa dei piccoli carichi di biancheria fino a 4 kg, ben centrifugata (>1200 rpm).

## 6.7 Tempo sul programma Lana

Opzione applicabile al programma Lana per regolare il livello di asciugatura finale su più secco o meno secco.

## 6.8 Partenza Ritardata



Consente di ritardare l'inizio di un programma di asciugatura da un minimo di 30 minuti fino ad un massimo di 20 ore.

1. Impostare il programma di asciugatura e le opzioni.
2. Premere ripetutamente il tasto Partenza Ritardata.

Il tempo di partenza ritardata è sul display (ad esempio **12h** se il programma deve iniziare dopo 12 ore.)

3. Per attivare l'opzione Partenza Ritardata, premere il tasto Avvio/Pausa.

Il display mostra lo scorrere del tempo.

## 6.9 Segnale acustico

Il suono si sente:

- al termine del ciclo
- all'avvio e al termine della fase antipiega

L'opzione segnale acustico è sempre attiva. È possibile utilizzare questa opzione per attivare o disattivare il segnale acustico.

## 7. PRIMA DI UTILIZZARE L'ELETTRODOMESTICO

- i** I blocchi cesto posteriori vengono rimossi automaticamente alla prima attivazione dell'asciugabiancheria. È possibile sentire alcuni rumori.

### Per sbloccare i blocchi cesto posteriori:

1. Accendere l'apparecchiatura.
2. Impostare un programma qualsiasi.
3. Premere il tasto di Avvio/Pausa. Il cesto inizia a ruotare. I blocchi cesto posteriori sono disattivati automaticamente.

### Prima di utilizzare l'apparecchiatura per asciugare i capi:

- Pulire il cesto dell'asciugabiancheria con un panno umido.
- Avviare un programma di 1 ora con bucato umido.

- i** La fase iniziale (3 - 5 min.) del ciclo di asciugatura potrebbe essere leggermente più rumorosa. Questo è dovuto all'avvio del compressore. Non si tratta di un'anomalia di funzionamento per apparecchiature alimentate da compressore quali ad esempio frigoriferi e congelatori.

### 7.1 Odore insolito

L'apparecchiatura è troppo piena.

Dopo il disimballaggio del prodotto si può sentire un odore insolito. Questo è normale per prodotti nuovi.

L'apparecchiatura è realizzata con diversi tipi di materiale che, tutti insieme, possono generare un odore insolito.

Con il passare del tempo di utilizzo, dopo pochi cicli di asciugatura l'odore insolito scompare gradualmente.

### 7.2 Rumori

- i** Durante il ciclo di asciugatura si possono sentire rumori diversi in momenti diversi. Sono suoni perfettamente normali durante il funzionamento.

#### Compressore in funzione.

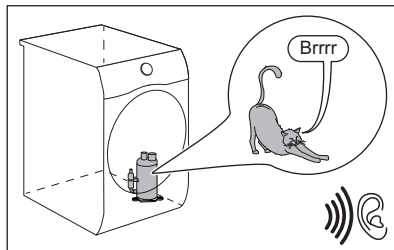

#### Cestello che ruota.

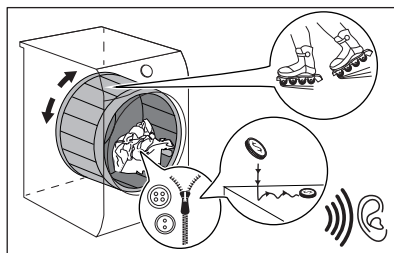

#### Ventole in funzione.

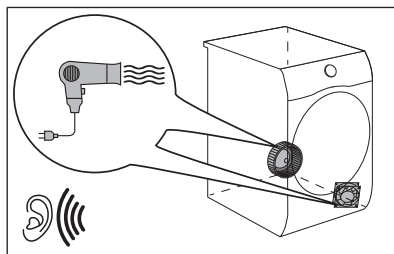

#### Pompa in funzione e trasferimento della condensa al serbatoio.

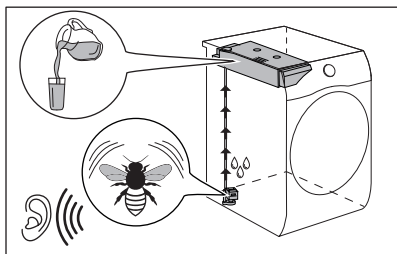

## 8. UTILIZZO QUOTIDIANO

### 8.1 Preparazione del bucato







Molto spesso i vestiti dopo il ciclo di lavaggio si aggrovigliano.

L'asciugatura di vestiti aggrovigliati è inefficiente. Per assicurare un corretto flusso d'aria e un'asciugatura uniforme, si raccomanda di agitare e caricare uno per uno i vestiti sull'asciugatrice.

Per assicurare un corretto processo di asciugatura:

- Chiudere le chiusure lampo.
- Abbottonare le chiusure dei copripiumini.
- Non allacciare lacci e nastri (ad es. i nastri dei grembiuli). Stringerli prima di avviare un programma.
- Togliere tutti gli oggetti dalle tasche.
- Capovolgere gli indumenti con lo strato interno in cotone. Lo strato in cotone va rivolto verso l'esterno.

- Impostare sempre il programma adatto per il tipo di bucato asciugato.
- Non mettere insieme colori chiari e colori scuri.
- Usare un programma adeguato per cotone, jersey e maglieria per ridurre i restringimenti.
- Non superare il carico massimo indicato nel capitolo Programmi o visualizzato sul display.
- Asciugare solo la biancheria adatta per asciugabiancheria. Fare riferimento all'etichetta riportata su ogni singolo capo.
- Non asciugare capi grandi e piccoli insieme. I capi piccoli potrebbero restare intrappolati in quelli grandi e non asciugarsi.
- Agitare i vestiti grandi e i tessuti prima di metterli nell'asciugatrice. Questo serve a evitare umidità all'interno del tessuto dopo il ciclo di asciugatura.

Etichetta	Descrizione
	Bucato adatto per un passaggio in asciugatrice.
	Bucato adatto per un passaggio in asciugatrice a temperature più elevate.
	Bucato adatto per un passaggio in asciugatrice solo a temperature basse.
	Bucato non adatto per un passaggio in asciugatrice.



## 8.2 Per ottenere risultati di asciugatura eccellenti

- Il programma selezionato deve essere adeguato al tipo di indumenti asciugati.
- Il filtro deve essere pulito. Il filtro ostruito compromette l'asciugatura.
- Consigliamo di scuotere gli indumenti prima del caricamento. Gli indumenti comodi sono più pratici da asciugare.
- Sarà necessario rispettare il carico consigliato di indumenti asciugati.
- Gli alloggiamenti del flusso dell'aria devono essere puliti.

## 8.3 Caricare la biancheria



### ATTENZIONE!

Verificare che il bucato non sia impigliato fra l'oblò e la guarnizione in gomma.

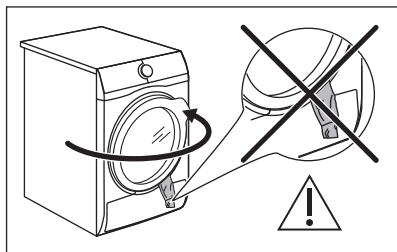

1. Aprire l'oblò dell'apparecchiatura.
2. Caricare la biancheria un capo alla volta.
3. Chiudere la porta dell'apparecchiatura.

## 8.4 Accensione dell'apparecchiatura

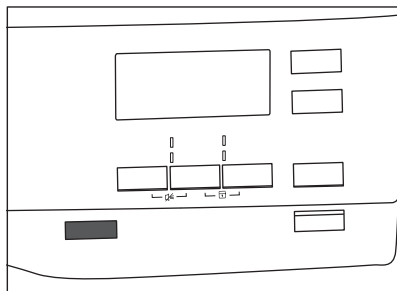

Per accendere l'apparecchiatura:

Premere il tasto On/Off.

Se l'apparecchiatura è accesa, sul display compaiono alcuni indicatori.

## 8.5 funzione Auto Off

Per ridurre il consumo di energia, la funzione Auto Off disattiva automaticamente l'apparecchiatura:

- se pulsante touch Avvio/Pausa non è stato toccato entro 5 minuti.
- 5 minuti dopo la fine del ciclo.

Premere il tasto On/Off per attivare l'apparecchiatura.

Se l'apparecchiatura è accesa, sul display compaiono alcune indicazioni.

## 8.6 Impostazione di un programma

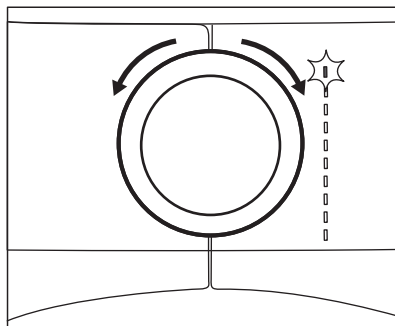

Usare il selettore dei programmi per impostare il programma.

La durata indicativa del programma viene visualizzata sul display.



Il tempo di asciugatura reale dipende dal tipo di carico (quantità e composizione), dalla temperatura della stanza nonché dall'umidità del bucato dopo la fase di centrifuga.

## 8.7 Opzioni

Oltre al programma è possibile impostare 1 o più opzioni speciali.

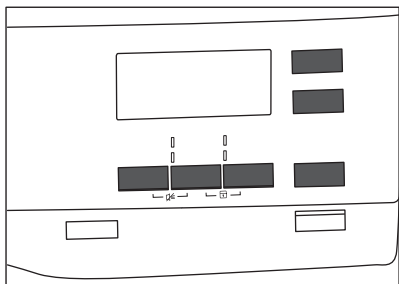

Per attivare o disattivare un'opzione toccare il pulsante relativo oppure la combinazione dei due pulsanti. Il simbolo compare sul display oppure il LED sopra al pulsante corrispondente si accende.

## 8.8 Opzione sicurezza bambini

La sicurezza bambini può essere impostata per evitare che giochino con l'apparecchiatura. L'opzione sicurezza bambini blocca tutti i tasti e il selettore dei programmi (la funzione non blocca il tasto **On/Off**).

È possibile attivare l'opzione sicurezza bambini:

- prima di premere il tasto **Avvio/Pausa** - l'apparecchiatura non può partire
- dopo aver premuto il tasto **Avvio/Pausa** - la selezione programmi e opzione non è disponibile.

### Attivazione opzione sicurezza bambini:

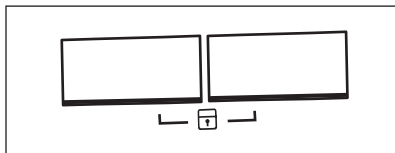

1. Accendere l'asciugabiancheria.
2. Selezionare 1 dei programmi disponibili.
3. Premere e tenere premuto contemporaneamente 2 pulsanti.

Il simbolo  viene visualizzato sul display.

4. Per disattivare il blocco bambini, toccare ancora i pulsanti sopra

indicati fino a che il simbolo non scompare.

## 8.9 Avvio di un programma

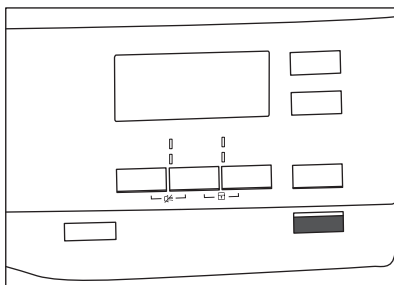

Per avviare il programma:

Sfiorare il tasto **Avvio/Pausa**.

L'apparecchiatura si avvia e il LED sopra al pulsante smette di lampeggiare e resta acceso.

## 8.10 Cambiamento programma

Per cambiare un programma:

1. Premere il tasto **On/Off** per disattivare l'apparecchiatura.
2. Premere di nuovo il tasto **On/Off** per attivare l'apparecchiatura.
3. Impostare un nuovo programma.

## 8.11 Fine del programma



Pulire il filtro e scaricare il contenitore dell'acqua dopo ciascun ciclo di asciugatura. (Consultare il capitolo **PULIZIA E CURA**).

Se il ciclo di asciugatura è finito, il simbolo  lampeggia sul display. Se l'opzione Segnale acustico è attiva, viene emesso un segnale acustico intermittente per 1 minuto.



Qualora non venga spenta l'apparecchiatura, inizia la fase anti-piega (non attiva con tutti i programmi). Il

simbolo lampeggiante  indica l'esecuzione della fase anti-piega. Durante questa fase la biancheria può essere estratta.

Per estrarre la biancheria:

1. Premere il tasto On/Off per 2 secondi per disattivare l'apparecchiatura.
2. Aprire la porta dell'apparecchiatura.

3. Estrarre la biancheria.

4. Chiudere la porta dell'apparecchiatura.

Possibili cause di risultati di asciugatura insoddisfacenti:

- Impostazioni del livello di asciugatura predefinito non adeguate. Vedere il capitolo *Regolazione del livello di asciugatura predefinito*
- La temperatura ambiente è troppo alta o troppo bassa. La temperatura ambiente ottimale è compresa fra i 18° e i 25°C.

## 9. CONSIGLI E SUGGERIMENTI UTILI

### 9.1 Consigli ecologici

- Centrifugare accuratamente la biancheria prima dell'asciugatura.
- Non superare le dimensioni di carico indicate nel capitolo Fasi.
- Pulire il filtro dopo ogni ciclo di asciugatura.
- Non utilizzare ammorbidenti per lavare ed asciugare.

Nell'asciugabiancheria la biancheria diventa automaticamente soffice.

- L'acqua del contenitore dell'acqua può essere utilizzata per stirare i vestiti. È necessario filtrare prima l'acqua per eliminare le fibre tessili rimanenti (è adatto un semplice filtro per il caffè).
- Mantenere sempre pulite le fessure per il ricircolo dell'aria sulla parte inferiore dell'apparecchiatura.
- Verificare che ci sia un buon flusso dell'aria dove va installata l'apparecchiatura.

### 9.2 Regolazione del livello di asciugatura predefinito

Per modificare il livello di asciugatura predefinito:

1. Accendere l'apparecchiatura.
2. Attendere circa 8 secondi.
3. Selezionare 1 dei programmi disponibili.
4. Premere e tenere premuto contemporaneamente i pulsanti **Asciugatura e Antipiega**.







Uno dei simboli compaiono sul display:

 - Asciugatura massima

 - Asciugatura extra

 - Asciugatura standard

5. Toccare ripetutamente il pulsante **Avvio/Pausa** fino a raggiungere il livello di asciugatura desiderato.

Livello di asciugatura	Simbolo del display
Asciugatura massima	 
Asciugatura extra	 
Asciugatura standard	 

6. Per memorizzare l'impostazione toccare e tenere premuti i pulsanti **Asciugatura e Antipiega** contemporaneamente allo stesso tempo per circa 2 secondi.

### 9.3 Disattivazione della spia serbatoio

*La spia del contenitore dell'acqua è attivata per impostazione predefinita. Si illumina al termine del ciclo di asciugatura o durante il ciclo se il serbatoio dell'acqua è pieno. Se è stato installato il kit di scarico, il contenitore*

*dell'acqua viene scaricato automaticamente e la spia si spegne in modo fisso.*

Per disattivare la spia:

1. Accendere l'apparecchiatura.
2. Attendere circa 8 secondi.
3. Selezionare 1 dei programmi disponibili.
4. Premere e tenere premuto contemporaneamente **Antipiega e Tempo**.

È possibile una delle 2 configurazioni:

- la spia tanica:  è acceso se compare il simbolo  - la spia del contenitore dell'acqua è **sempre attiva**
- la spia tanica:  è spento se compare il simbolo  - la spia del contenitore dell'acqua è **sempre disattiva**

## 10. PULIZIA E CURA

### 10.1 Pulizia del filtro

Alla fine di ogni ciclo il simbolo  *filtro* appare sul display e occorre pulire il filtro.



Il filtro raccoglie la lanugine durante il ciclo di asciugatura.



Per ottenere risultati di asciugatura ottimali, pulire e il filtro a intervalli regolari, dato che un filtro ostruito porta a cicli di durata maggiore oltre che a un aumento del consumo energetico.

Usare la mano per pulire il filtro, e - ove necessario - un aspirapolvere.



#### ATTENZIONE!

Evitare di usare acqua per pulire il filtro. Anziché buttare la lanugine nel cestino (evitare la dispersione delle fibre di plastica nell'acqua ambiente).

1. Aprire la porta. Estrarre il filtro.

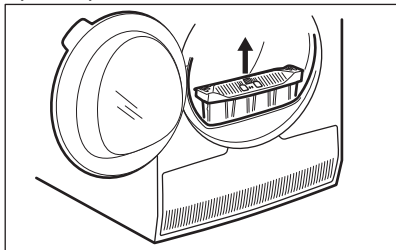

2. Premere il gancio per aprire il filtro.

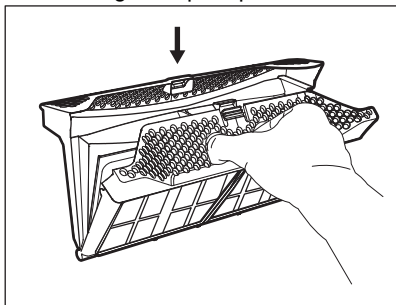

3. Raccogliere la lanugine con le mani dalle due componenti interne del filtro.

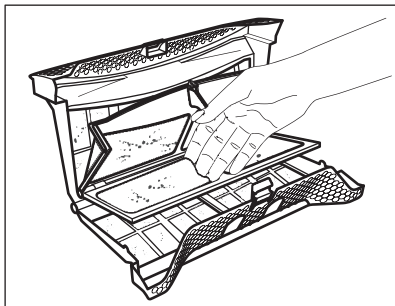

Buttare la lanugine in un cestino.

4. Se necessario, pulire il filtro con un aspirapolvere. Chiudere il filtro.
5. Ove necessario, togliere la lanugine dalla sede e dalla guarnizione del filtro. È possibile utilizzare un aspirapolvere. Ricollocare il filtro nella sua sede.

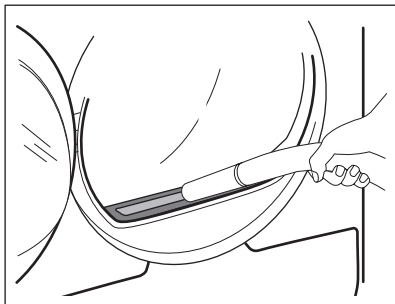

## 10.2 Svuotamento del contenitore dell'acqua

Svuotare il contenitore dell'acqua di condensa dopo ogni ciclo di asciugatura.

Se il contenitore dell'acqua di condensa è pieno, il programma si interrompere automaticamente. Il simbolo  *tanica* si accende nel display ed è necessario svuotare il contenitore dell'acqua.

Per svuotare il contenitore dell'acqua:

1. Estrarre il contenitore dell'acqua e tenerlo in posizione orizzontale.

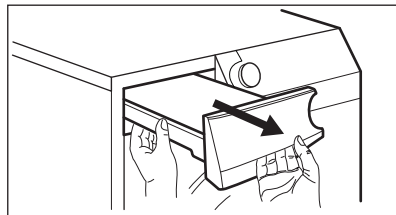

2. Estrarre il raccordo in plastica e svuotare il contenitore versando l'acqua in una bacinella o simile.

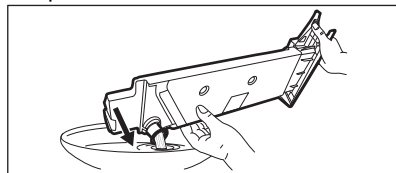

3. Spingere il collegamento posteriore in plastica e riportare il contenitore dell'acqua in posizione.
4. Per continuare il programma premere il tasto Avvio/Pausa.

## 10.3 Pulizia del condensatore

Se il simbolo  *condensatore* lampeggia sul display, ispezionare il condensatore e il relativo alloggiamento. Se è presente dello sporco, pulirlo. Eseguire i controlli a intervalli massimi di 6 mesi.



### AVVERTENZA!

Non toccare la superficie metallica a mani nude. Rischio di lesioni. Indossare guanti di protezione. Pulire con attenzione per non danneggiare la superficie metallica.

Per ispezionare:

1. Aprire l'oblò. Estrarre il filtro.

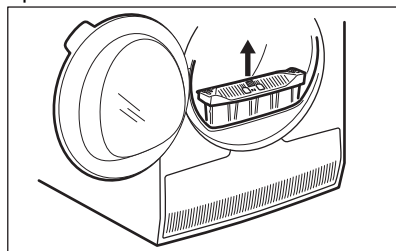

2. Aprire la copertura del condensatore.

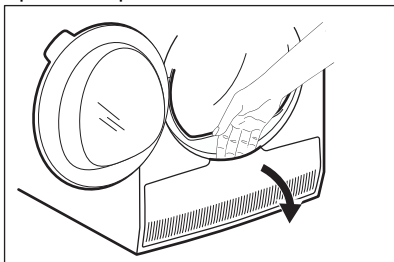

3. Ruotare la leva per sbloccare il coperchio condensatore.

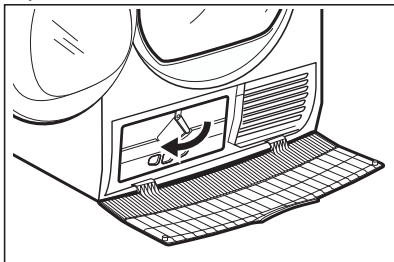

4. Abbassare il coperchio condensatore.

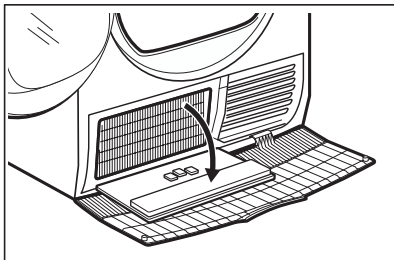

5. Se necessario, togliere la lanugine dal condensatore e dal suo alloggiamento. Con la spazzola si può utilizzare un panno inumidito e/o un aspirapolvere.

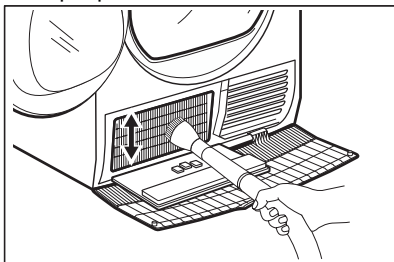

6. Chiudere il coperchio condensatore.  
7. Ruotare la leva fino a che non scatta in posizione.  
8. Rimontare il filtro.

## 10.4 Pulizia del sensore di umidità



### ATTENZIONE!

Pericolo di danni al sensore di umidità. Non usare detergenti corrosivi o pagliette metalliche per pulire il sensore.

Per garantire i migliori risultati di asciugatura, l'apparecchiatura è dotata di un sensore di umidità del metallo. Si trova nella parte interna della porta.

Nel corso del tempo di utilizzo la superficie del sensore può sporcarsi, il che deteriora le prestazioni di asciugatura.

Si consiglia di pulire il sensore almeno 3 o 4 volte o se si osserva un calo delle prestazioni di asciugatura.

Per la pulizia è possibile utilizzare un lato più duro della spugna per il lavaggio dei piatti e un po' di aceto o sapone per piatti.

Per pulire il sensore:

1. Aprire la porta.
2. Pulire più volte le superfici del sensore di umidità rimuovendo la superficie metallica.

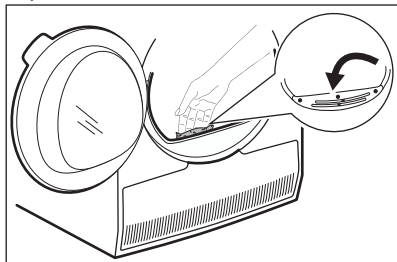

## 10.5 Pulizia del cesto



### AVVERTENZA!

Scollegare l'apparecchiatura prima di eseguire la pulizia.

Utilizzare un normale sapone neutro per pulire la superficie interna del cesto e le scanalature del cesto stesso. Asciugare le superfici pulite con un panno morbido.



**ATTENZIONE!**

Non usare detergenti corrosivi o pagliette metalliche per pulire il cesto.

Utilizzare un panno umido. Asciugare le superfici pulite con un panno morbido.



**ATTENZIONE!**

Non utilizzare detergenti per la pulizia dei mobili o corrosivi.

## 10.6 Pulizia del pannello dei comandi e dell'alloggiamento

Utilizzare un normale sapone neutro per pulire il pannello dei comandi e l'alloggiamento.

## 10.7 Pulizia delle fessure per il ricircolo dell'aria

Utilizzare un aspirapolvere per eliminare la lanugine dalle fessure per il ricircolo dell'aria.

# 11. RISOLUZIONE DEI PROBLEMI



**AVVERTENZA!**

Fare riferimento ai capitoli sulla sicurezza.

## 11.1 Codici di guasto

L'apparecchiatura non si avvia o si blocca durante il funzionamento.

Cercare dapprima di risolvere il problema (fare riferimento alla tabella). Nel caso in cui il problema persista, contattare il Centro di Assistenza Autorizzato.



**AVVERTENZA!**

Scollegare la spina dalla presa di corrente prima di eseguire qualsiasi controllo.

**In caso di problemi di entità maggiore, i segnali acustici si mettono in funzione, sul display compare un codice allarme e il tasto Avvio/Pausa (Start/Pause) potrebbe lampeggiare continuamente:**

Causa possibili	Causa possibile	Rimedio
E5A	Motore apparecchiatura sovraccarico. Tropo bucato o intrappolamento nel cestello.	Il programma non è stato completato. Togliere il bucato dal cestello, impostare il programma e riavviare il ciclo.
E97	Guasto interno. Assenza di comunicazione tra gli elementi elettronici dell'apparecchiatura.	Il programma non si è concluso correttamente o l'apparecchiatura si è fermata troppo presto. Spegner e riaccendere la macchina In caso di ricomparsa del codice allarme, contattare il Centro di Assistenza Autorizzato.

Causa possibile	Causa possibile	Rimedio
EH0	L'alimentazione di rete è instabile.	Quando l'apparecchiatura mostra <b>EH0</b> , attendere finché l'alimentazione principale non è stabile, piuttosto che premere Start. Se l'apparecchiatura mette in pausa il ciclo senza alcuna indicazione, premere per avviare il ciclo. Se si verifica l'avvertimento, controllare l'integrità del cavo di alimentazione/presa o dell'alimentazione principale.

Se il display mostra altri codici di allarme, disattivarli e attivare l'apparecchiatura. In caso di ricomparsa dell'anomalia, contattare il Centro di Assistenza Autorizzato.

In caso di problema diverso con l'asciugabiancheria, vedere la tabella di seguito per le possibili soluzioni.

## 11.2 Risoluzione dei problemi

Problema	Causa possibile	Rimedio
L'asciugabiancheria non funziona.	L'asciugabiancheria non è collegata all'alimentazione.	Collegare alla presa di alimentazione. Controllare il fusibile nella scatola elettrica (installazione domestica).
	L'oblò dell'apparecchiatura è aperto.	Chiudere la porta.
	Il tasto On/Off non è stato premuto.	Premere il tasto On/Off.
	Il tasto Avvio/Pausa non è stato premuto.	Premere il tasto Avvio/Pausa.
	L'apparecchiatura è in modalità standby.	Premere il tasto On/Off.



<b>Problema</b>	<b>Causa possibile</b>	<b>Rimedio</b>
Risultati di asciugatura insoddisfacenti.	Scelta del programma sbagliato.	Selezionare un programma adeguato. <sup>1)</sup>
	Il filtro è ostruito.	Pulire il filtro. <sup>2)</sup>
	Asciugatura l'opzione è stata imposta su  pronto stiro. <sup>3)</sup>	Impostare l'opzione Asciugatura su un livello più alto.
	Il carico era troppo grande.	Non superare il volume di carico massimo.
	Le fessure di ricircolo dell'aria sono ostruite.	Pulire gli alloggiamenti di ricircolo dell'aria nella parte inferiore dell'apparecchiatura.
	È presente dello sporco sul sensore di umidità nel cesto.	Pulire la superficie anteriore del cesto.
	Il livello di asciugatura non è stato impostato sul livello desiderato.	Regolare il livello di asciugatura. <sup>4)</sup>
	Il condensatore è ostruito.	Pulire il condensatore. <sup>2)</sup>
L'oblò di caricamento non si chiude	Il filtro non è bloccato in posizione.	Posizionare correttamente il filtro.
	La biancheria è bloccata tra l'oblò e la guarnizione.	Rimuovere gli oggetti impigliati e chiudere l'oblò.
Non è possibile modificare il programma o le opzioni.	Dopo l'avvio del ciclo non è possibile modificare il programma o l'opzione.	Spegnere e riaccendere l'asciugabiancheria. Modificare il programma o l'opzione, a seconda delle necessità.
Non è possibile selezionare un'opzione. Viene emesso un segnale acustico.	L'opzione che si è tentato di selezionare non è disponibile per il programma selezionato.	Spegnere e riaccendere l'asciugabiancheria. Modificare il programma o l'opzione, a seconda delle necessità.
Non c'è una luce nel cestello	Lampadina del cesto difettosa.	Contattare il Centro di Assistenza per sostituire la lampadina del cesto.
Un tempo di durata inaspettato compare sul display.	La durata dell'asciugatura viene calcolata sulla base delle dimensioni del carico e del livello di umidità.	Si tratta di un'operazione automatizzata - l'apparecchiatura funziona correttamente.
Un programma è inattivo.	Il contenitore dell'acqua è pieno.	Svuotare il contenitore dell'acqua, premere il tasto Avvio/Pausa. <sup>2)</sup>

Problema	Causa possibile	Rimedio
Il ciclo di asciugatura è troppo corto.	Le dimensioni del carico sono ridotte.	Selezionare il programma tempo. La durata deve tenere conto del carico. Per asciugare un articolo o un quantitativo di bucato ridotto consigliamo tempi di asciugatura brevi.
	La biancheria è troppo asciutta.	Selezionare il programma a tempo o un grado di asciugatura più elevato (per es. ☀️ <i>extra</i> )
Ciclo di asciugatura troppo lungo <sup>5)</sup>	Il filtro è ostruito.	Pulire il filtro.
	Il carico è troppo grande.	Non superare il volume di carico massimo.
	La biancheria non è stata centrifugata a sufficienza.	Centrifugare nuovamente la biancheria nella lavabiancheria.
	Temperatura ambiente troppo bassa o elevata - non si tratta di un'anomalia dell'apparecchiatura.	Accertarsi che la temperatura ambiente sia maggiore di +5°C e minore di +35°C. La temperatura ambiente adatta a raggiungere i migliori risultati di asciugatura è compresa tra 18° e 25°C.

1) Seguire la descrizione del programma — consultare il capitolo PROGRAMMI.

2) Consultare il capitolo *PULIZIA E CURA*.

3) Solo asciugabiancheria con l'opzione Asciugatura.

4) Vedere il capitolo CONSIGLI E SUGGERIMENTI UTILI.

5) Nota: Dopo un massimo di 6 ore, il ciclo di asciugatura termina automaticamente.

### 11.3 Possibili cause di risultati di asciugatura insoddisfacenti:

- Il filtro è ostruito. Il filtro ostruito compromette l'asciugatura.
- Le fessure di ricircolo dell'aria sono ostruite.
- Il sensore di umidità è sporco.
- Il cesto è sporco.
- Impostazioni del livello di asciugatura predefinito non adeguate. Vedere il capitolo *Regolazione del livello di asciugatura predefinito*
- La temperatura ambiente è troppo alta o troppo bassa. La temperatura ambiente ottimale è compresa fra i 18° e i 25°C.

## 12. DATI TECNICI

Altezza x Larghezza x Profondità	850 x 596 x 638 mm (massimo 663 mm)
Profondità massima con l'oblò aperto	1108 mm
Larghezza massima con l'oblò aperto	958 mm

Altezza regolabile	850 mm (+ 15 mm - regolazione piedini)
Volume del cestello	118 l
Volume carico massimo	<b>8,0 kg</b>
Tensione	230 V
Frequenza	50 Hz
Livello di potenza audio	66 dB
Potenza totale	900 W
Classe di efficienza energetica	<b>A++</b>
Consumo energetico sul programma cotone standard a pieno carico. <sup>1)</sup>	<b>1,99 kWh</b>
Consumo energetico sul programma cotone standard a carico parziale. <sup>2)</sup>	<b>1,07 kWh</b>
Consumo annuale di energia <sup>3)</sup>	234,7 kWh
Assorbimento potenza in modalità acceso <sup>4)</sup>	0,13 W
Assorbimento potenza modalità spento <sup>4)</sup>	0,13 W
Tipo di uso	Ingresso acqua
Temperatura ambiente consentita	da + 5 °C a + 35 °C
Livello di protezione dall'ingresso di particelle solide e umidità assicurato dal coperchio protettivo, tranne dove l'apparecchiatura a bassa tensione non ha una protezione contro l'umidità	<b>IPX4</b>
Tipo di gas	R290
Peso	0,140 kg

<sup>1)</sup> Con riferimento a EN 61121. 8,0 kg di cotone centrifugati a 1000 giri/min.

<sup>2)</sup> Con riferimento a EN 61121. 4,0 kg di cotone centrifugati a 1000 giri/min.

<sup>3)</sup> Consumo di energia annuale in kWh, basato su 160 cicli di asciugatura del programma standard per la biancheria di cotone a carico pieno e parziale e consumo in standby. L'effettivo consumo di energia per ciclo dipenderà da come si utilizza l'apparecchiatura (NORMATIVA EUROPEA N.392/2012).

<sup>4)</sup> Con riferimento a EN 61121.

Le informazioni riportate nel grafico qui sopra sono in conformità con la direttiva della Commissione Europea 392/2012 che implementa la direttiva 2009/125/CE.

## 13. ACCESSORI

### 13.1 Kit di installazione in colonna

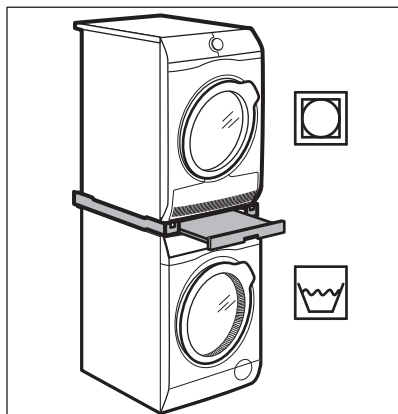

Nome dell'accessorio: SKP11GW,  
STA9GW

Disponibile presso il vostro rivenditore autorizzato.

Il kit per l'installazione in colonna può essere usato solo con le lavatrici e le asciugabiancheria specificate nel foglietto. Vedere il foglietto allegato.

Leggere attentamente le istruzioni fornite con l'accessorio.

### 13.2 Kit di scarico

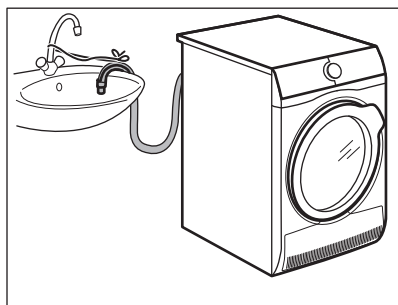

Nome dell'accessorio: DK11.

Disponibile presso il vostro distributore autorizzato (può essere collegato ad alcuni tipi di asciugabiancheria)

Per lo scarico completo dell'acqua condensata in un lavello, un sifone, una conduttura, ecc. Dopo aver eseguito l'installazione, il contenitore dell'acqua viene scaricato automaticamente. Il contenitore dell'acqua deve trovarsi all'interno dell'apparecchiatura.

Il tubo installato deve essere ad almeno 50 cm e massimo 100 cm da terra. Il tubo non deve essere attorcigliato. Se necessario, ridurre la lunghezza del tubo.

Leggere attentamente le istruzioni fornite con l'accessorio.

## 14. GUIDA RAPIDA

### 14.1 Utilizzo quotidiano

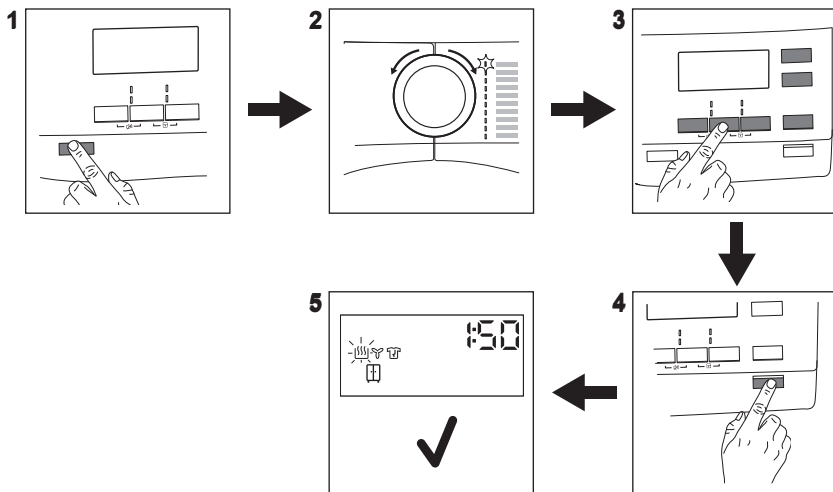

1. Premere il tasto **On/Off** per attivare l'apparecchiatura.
2. Usare il selettore dei programmi per impostare il programma.
3. Per attivare o disattivare un'opzione toccare il pulsante relativo oppure la combinazione dei 2 pulsanti.
4. Premere il tasto **Avvio/Pausa**.
5. L'apparecchiatura si avvia.



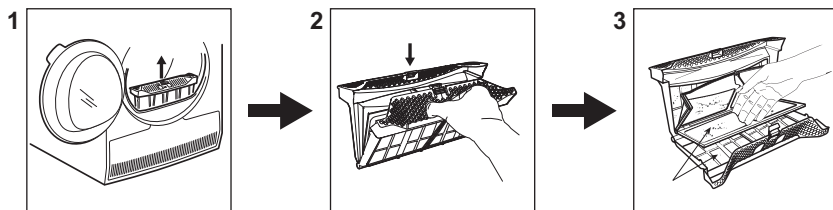

### 14.2 Pulizia del filtro



Alla fine di ogni ciclo il simbolo  *filtro* appare sul display e occorre pulire il filtro.

1. Aprire la porta. Estrarre il filtro.
2. Premere il gancio per aprire il filtro.
3. Raccogliere la lanugine con le mani dalle due componenti interne del filtro. Buttare la lanugine in un cestino.

## 14.3 Programma

Programma	Carico <sup>1)</sup>	Proprietà / Tipo di tessuto 
 Cotoni Eco	<b>8,0 kg</b>	Ciclo da usare per asciugare il cotone col livello di asciugatura "cotone armadio", con un risparmio di energia ottimale.
Cotoni	<b>8,0 kg</b>	Ciclo definito per asciugare insieme indumenti in cotone di dimensioni diverse / tessiture diverse.
Sintetici	<b>4,0 kg</b>	Tessuti sintetici e misti.
Misti	<b>3 kg</b>	Capi in cotone e sintetici.
Lana 	<b>1 kg</b>	Tessuti in lana. Asciugatura delicata di capi di lana che richiedono il lavaggio a mano. Estrarre subito i capi al termine del programma.
Seta 	<b>1 kg</b>	Asciugatura delicata di capi di seta che richiedono il lavaggio a mano.
Biancheria	<b>3 kg</b>	Biancheria da letto come ad esempio lenzuola singole o doppie, federe, copriletti, copripiumini.
Stiro Facile	<b>1 kg (o 5 camicie)</b>	Tessuti misti per cui non è richiesta una lunga stiratura. I risultati di asciugatura possono essere differenti da un tipo di tessuto all'altro. Scuotere i capi prima di introdurli nell'apparecchiatura. Al termine del programma, rimuovere immediatamente i capi e appenderli.
Outdoor	<b>2 kg</b>	Asciugatura per indumenti per l'aria aperta, tecnici, sportivi, giacche impermeabili e traspiranti, giacca aderente dotata di interno in pile rimovibile o rivestimento isolante interno. Adatta per l'asciugatura in asciugabiancheria.
Piumoni	<b>3 kg</b>	Asciugatura di piumoni singoli o matrimoniali e cuscini (con imbottitura in piume, piumini o sintetica).

<sup>1)</sup> Il peso massimo fa riferimento ai capi asciutti.

## 15. FOGLIO INFORMATIVO PRODOTTO, IN RIFERIMENTO AL REGOLAMENTO UE 1369/2017

Foglio informativo prodotto	
Marchio Commerciale	AEG
Modello	T8DBE843 PNC916098840
Capacità nominale in kg	8,0

Asciugabiancheria a espulsione o a condensazione	Condensatore
Classe di efficienza energetica	A++
Consumo di energia in kWh/anno, basato su 160 cicli di asciugatura del programma standard per tessuti di cotone a pieno carico e a carico parziale e consumo dei modi a basso consumo energetico. Il consumo effettivo per ciclo dipende dalle modalità di utilizzo dell'apparecchio.	234,7
Asciugabiancheria automatica o asciugabiancheria non automatica	Automatico
Consumo energetico del programma standard a pieno carico per tessuti di cotone in kWh	1,99
Consumo energetico del programma standard a carico parziale per tessuti di cotone in kWh	1,07
Consumo energetico ponderato in modo spento in W	0,13
Consumo di energia in modo left-on in W	0,13
Durata del modo left on in minuti	10
Il "programma standard per tessuti in cotone" usato a pieno carico e a carico parziale è il programma di asciugatura standard cui si riferiscono l'etichetta e la scheda prodotto, che tale programma è atto ad asciugare biancheria bagnata di cotone normale e che è il programma più efficiente in termini di consumo energetico per il cotone	
Durata ponderata del programma del "programma standard a pieno carico e a carico parziale" in minuti	117
Durata ponderata del programma del "programma standard a pieno carico" in minuti	154
Durata ponderata del programma del "programma standard a carico parziale" in minuti	89
Classe di efficienza di condensazione su una scala da G (efficienza minima) ad A (efficienza massima)	B
Efficienza di condensazione media del programma standard a pieno carico espressa in percentuale	81
Efficienza di condensazione media del programma standard a carico parziale espressa in percentuale	81
Efficienza di condensazione ponderata del "programma standard a pieno carico e a carico parziale"	81
Livello di potenza sonora in dB	66
Apparecchio da incasso S/N	No

Le informazioni riportate nel grafico qui sopra sono in conformità con la direttiva della Commissione Europea 392/2012 che implementa la direttiva 2009/125/CE.

## 16. CONSIDERAZIONI SULL'AMBIENTE

Riciclare i materiali con il simbolo .  
Buttare l'imballaggio negli appositi contenitori per il riciclaggio. Aiutare a proteggere l'ambiente e la salute umana e a riciclare rifiuti derivanti da apparecchiature elettriche ed elettroniche. Non smaltire le

apparecchiature che riportano il simbolo  insieme ai normali rifiuti domestici. Portare il prodotto al punto di riciclaggio più vicino o contattare il comune di residenza.









[www.aeg.com/shop](http://www.aeg.com/shop)



136967270-A-322020



**AEG**