

User Manual

BRANDSON

- EQUIPMENT -

Standing Fan, DC Motor

Mod.-Nr.: 303369

Table of contents

1. Deutsch	3
2. English	15
3. Français	27
4. Italiano	39
5. Español.....	51

GER: Aktuelle Informationen, Treiber, Bedienungsanleitungen und Datenblätter finden Sie auf www.ganzeinfach.de in unserem Download-Bereich.

ENG: Latest information, drivers, user manuals and data sheets can be found at www.ganzeinfach.de in our download area.



FRA: Vous trouverez les dernières informations, les pilotes, les notices et les fiches techniques dans l'espace de téléchargement sur notre site www.ganzeinfach.de.

ITA: Manuale, Istruzioni, driver e ulteriori informazioni in italiano é possibile scaricarli nel nostro sito: www.ganzeinfach.de nella sezione "download".

ESP: En nuestra página web podrá encontrar toda la información actual de nuestros productos como los controladores, manual de usuario y las hojas de datos. Dirijase a www.ganzeinfach.de en el ícono de descargas (Downloads).

Wichtige Sicherheitshinweise für dieses Gerät

- Benutzen Sie das Gerät nur für den privaten und den dafür vorgesehenen Zweck. Dieses Produkt ist nicht für den gewerblichen Gebrauch bestimmt. Verwenden Sie es nicht im Freien und halten Sie es vor Hitze sowie direkter Sonneneinstrahlung fern.
- Stellen Sie das Gerät nicht in der direkten Nähe von Wasserquellen wie Badewanne, Dusche, Waschbecken oder Schwimmbecken auf.
- Benutzen Sie das Produkt nicht mit feuchten Händen.
- Ziehen Sie sofort den Netzstecker, falls das Gerät feucht oder nass geworden ist. Achten Sie auf Ihre eigene Sicher-

heit und berühren Sie keine leitenden Materialien am Gerät.

- Schützen Sie das Produkt vor Feuchtigkeit (es darf auf keinen Fall in Flüssigkeit getaucht werden), scharfen Kanten oder großen Staubquellen.
- Stellen Sie das Gerät nicht direkt neben Hitzequellen (z.B. Öfen oder Heizung) auf.
- Wählen Sie eine geeignete Unterlage, damit es nicht umkippen kann.
- Ziehen Sie den Netzstecker bei Nichtbenutzung, zum Transport oder zur Reinigung aus der Steckdose.
- Lassen Sie den Ventilator nie unbeaufsichtigt und wählen Sie den Standort so, dass keine Tiere oder Kinder in Reichweite gelangen können.
- Betreiben Sie das Gerät nur mit der

Spannung, entsprechend der Geräte-
kennzeichnung

- Dieses Gerät kann von Kindern ab 8 Jahren und darüber sowie von Personen mit verringerten physischen, sensorischen oder mentalen Fähigkeiten oder Mangel an Erfahrung und Wissen benutzt werden, wenn sie beaufsichtigt oder bezüglich des sicheren Gebrauchs des Gerätes unterwiesen wurden und die daraus resultierenden Gefahren verstehen.
- Kinder dürfen nicht mit dem Gerät spielen. Reinigung und Benutzerwartung dürfen nicht von Kindern ohne Beaufsichtigung durchgeführt werden.
- Das Gerät und seine Anschlussleitung sind von Kindern unter 8 Jahren fernzuhalten.

- Lassen Sie zur Sicherheit Ihrer Kinder keine Verpackungsteile (Plastikbeutel, Folien, Karton oder Styropor) erreichbar liegen.
- Lassen Sie kleine Kinder nicht mit Folie oder Plastikbeuteln spielen. Es besteht Erstickungsgefahr!
- Betreiben Sie das Gerät nur mit geschlossenem Schutzgitter.
- Der Lüfter sowie die Dreh-Steuerung und Schalter dürfen nicht blockiert werden!
- Es ist sicherzustellen, dass der Ventilator vor Entfernung der Schutzvorrichtung von der Netzversorgung getrennt wird
- Stecken Sie niemals Körperteile (z.B. Finger) oder Gegenstände durch das Schutzgitter.

- Achten Sie darauf, dass keine Haare in Reichweite des Schutzgitters gelangen, diese können durch den Luftstrom angesaugt werden.
- Wenn die Netzanschlussleitung dieses Gerätes beschädigt wird, muss sie durch den Hersteller, seinen Kundendienst oder durch eine ähnlich qualifizierte Person ersetzt werden, um Gefährdungen zu vermeiden.
- Lassen Sie das Gerät abkühlen, bevor Sie es reinigen oder den Netzstecker aus der Steckdose ziehen.
- Wischen Sie das Gehäuse des Gerätes mit einem angefeuchteten Tuch ab und trocknen Sie es anschließend mit einem sauberen trockenen Tuch ab,. Tauchen Sie das Gehäuse niemals zur Reinigung ins Wasser.

Vielen Dank, dass Sie sich für ein Produkt von Brandson entschieden haben. Damit Sie auch lange Freude mit Ihrem erworbenen Gerät haben, lesen Sie sich bitte die nachfolgende Kurzanleitung aufmerksam durch. Prüfen Sie vor Inbetriebnahme der gelieferten Ware, ob diese vollständig, fehlerfrei und unbeschädigt ist.

1. Lieferumfang

- Ventilator
- Fernbedienung inkl. Knopfzelle (CR2032)
- Kurzanleitung

2. Technische Daten

Eingangsspannung	220-240 VAC 50Hz
Leistungsaufnahme	30W
Geräuschentwicklung	Arbeitsplatzbezogener Emissionswert $L_{pA} < 70$ dB(A)
Rotor-Durchmesser	ca. 38,5 cm
Oszillation	ca. 80° ein-/ausschaltbar
Neigungswinkel	ca. 35°
Abmessungen	Breite ca. 45,5cm, Tiefe ca. 41cm, Höhe ca. 115 - 134,5cm (verstellbar)
Features	<ul style="list-style-type: none">• 24 Geschwindigkeitsstufen• zuschaltbare Oszillation• Timerfunktion• DC-Motor (Gleichstrommotor)• Geräuscharmer Betrieb

3. Funktionen

Der Brandson Standventilator sorgt mit einem effizienten DC-Motor und dem ca. 38,5cm großen Rotorblatt auch an warmen Tagen für eine optimale Belüftung. Durch 24 Geschwindigkeitsstufen, einen verstellbarem Neigungswinkel und eine Oszillationsfunktion können Sie den Ventilator Ihren Bedürfnissen individuell anpassen. Im Vergleich zu herkömmlichen AC-Ventilatoren lassen sich mit dem Ventilator mit Gleichstrommotor bei identischem Luftdurchsatz in m^3 bis zu 60% an Energiekosten sparen. Die Eingangsspannung von 220-240 VAC wird durch ein internes Netzteil auf die vom DC-Motor benötigten 24V DC umgewandelt.

4. Produktdetails

Montage

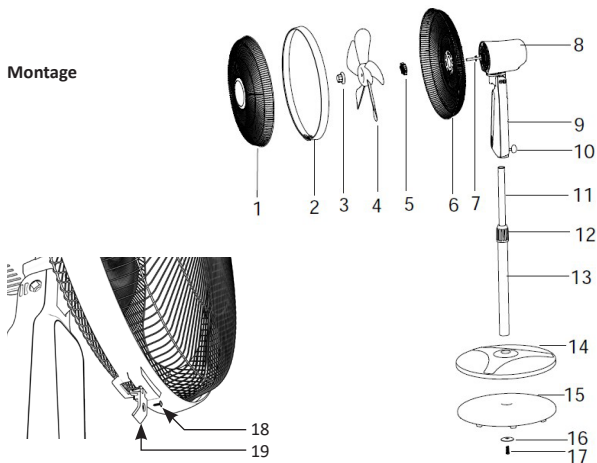

1	Vorderes Schutzgitter
2	Schutzgitter-Ring
3	Rotor-Befestigungsschraube
4	Rotorblatt
5	Sicherungsmutter
6	Hinteres Schutzgitter
7	Motorachse
8	Motoreinheit
9	Lüfter-Steuerung
10	Stellschraube

11	Innenrohr (<i>Im Auslieferungszustand, eingeschoben im Außenrohr (13)</i>)
12	Mutter zur Höhenverstellung
13	Außenrohr
14	Standfuß-Abdeckung
15	Standfuß-Gewicht
16	Standfuß-Verriegelungsstück
17	Standfuß-Sicherungsschraube
18	Schutzgitter-Sicherheitschraube
19	Schutzgitter-Sicherung

5. Montage

Nehmen Sie den Ventilator aus der Verpackung und überprüfen Sie das Gerät sowie den in der Tabelle aufgeführten Lieferumfang. Bitte wenden Sie sich an den Verkäufer, falls ein Teil fehlt oder beschädigt wurde.



- Um den Ventilator korrekt zu montieren, verschrauben Sie zuerst den Standfuß **(14, 15)** mit dem Außenrohr **(13)**.
- Nehmen Sie das Standfuß-Gewicht **(15)**, setzen Sie die Abdeckung **(14)** auf und schrauben Sie das Außenrohr **(13)** an dem Standfuß **(14, 15)** mithilfe der Befestigung **(16, 17)** von unten fest.
- Um die Motoreinheit **(8,9)**, mit dem Innenrohr **(11)** zu verbinden, stecken Sie dieses in die Einführung der Lüfter-Steuerung **(9)** und befestigen Sie es mit der Stellschraube **(10)**.
- Setzen Sie nun das hintere Schutzgitter **(6)** auf die Ventilator-Einheit. Achten Sie darauf, dass der Tragegriff nach oben zeigt.
- Schrauben Sie das hintere Gitter mithilfe der Sicherungsmutter **(5)** fest.
- Anschließend stecken Sie das Rotorblatt **(4)** auf die Motorachse **(7)** und befestigen es mit der passenden Befestigungsschraube **(3)**. Achten Sie darauf, dass die einzelnen Komponenten ordentlich auf der Motorachse **(7)** montiert werden, um Vibrationen zu vermeiden!
- Befestigen Sie den Schutzgitter-Ring **(2)** mit dem vorderen Schutzgitter **(1)** und verbinden Sie diese mit dem hinteren Schutzgitter **(6)**. Auf der unteren Seite der beiden Gitter befindet sich die Schutzgitter-Sicherung **(19)**.
- Befestigen Sie die Sicherung **(19)** mit der Schutzgitter-Sicherheitschraube **(18)**.

6. Benutzung





Stellen Sie den Ventilator an einem geeigneten Standort auf und schließen Sie das Gerät an eine vorschriftsmäßig installierte 220-240V AC Steckdose an.

Durch Kippen des Schutzkäfigs können Sie den Neigungswinkel nach Belieben um bis zu 35° verändern.

Drücken Sie die „Oszillations“-Taste () am Bedienelement oder auf der Fernbedienung, um die Oszillation einzuschalten.

Der Ventilator besitzt 24 verschiedene Geschwindigkeitsstufen, die Sie mit den „Geschwindigkeitsstufen“-Tasten (, ) am Bedienelement oder auf der Fernbedienung ändern können.

6.1 Tastenfunktionen

Taste	Funktion
  (Geschwindigkeitsstufen-Taste)	Zwischen 24 verschiedenen Geschwindigkeitsstufen umschalten
 (Oszillations-Taste)	Oszillation Ein / Aus
 (Timer-Taste)	Timer einschalten
 (ON/OFF-Taste)	Gerät Ein / Aus

6.3 Timerfunktion

Der Ventilator bietet 15 verschiedene Timerstufen, die sich halbstündig bis zu einer maximalen Zeit von 7,5 Stunden verstellen lassen. Drücken Sie hierfür die „Timer“-Taste auf der Fernbedienung oder auf dem Bedienfeld des Ventilators. Die Restzeit wird durch die leuchtenden LEDs auf der Timer-Anzeige angezeigt. Durch ein wiederholtes Drücken erhöhen Sie die Dauer des Timers.

Beispiel: Wenn Sie einen Timer von 5,5 Stunden einstellen möchten, drücken Sie solange auf die „Timer“-Taste, bis die LEDs „4“ „1“ und „0,5“ leuchten. Diese zeigen zusammengezählt die Restzeit des Timers an.

6.4 Lüfter-Steuerung

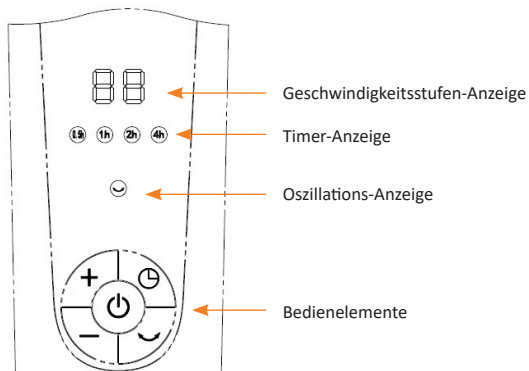

6.5 Höheneinstellung

Um die Höhe des Ventilator einzustellen, lösen Sie zuerst etwas die Mutter zur Höhenverstellung (12). Im Anschluss können Sie die Höhe des Ventilators einstellen, indem Sie an die Lüfter-Steuerung (10) fassen und das Gerät etwas nach oben schieben. Sobald die gewünschte Höhe erreicht ist, schrauben Sie die Mutter zur Höhenverstellung (12) wieder zu.

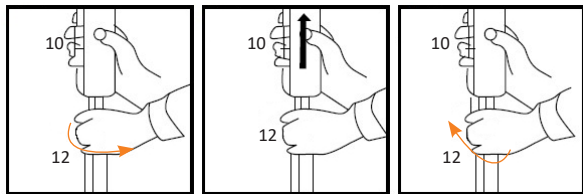

Achtung! Schalten Sie das Gerät zur Höhenverstellung stets aus!

7. Reinigung

Bitte ziehen Sie den Netzstecker aus der Steckdose, bevor Sie mit der Reinigung beginnen! Benutzen Sie zur Reinigung ein leicht mit Wasser angefeuchtetes Tuch. Das Gerät darf auf keinen Fall zum Reinigen in Wasser getaucht werden. Dies könnte zu einem elektrischen Schlag oder zu einem Brand führen!

8. Sicherheitshinweise und Haftungsausschluss

Versuchen Sie bitte nie das Gerät zu öffnen, um eigenständig Reparaturen oder Umbauten vorzunehmen. Vermeiden Sie den Kontakt zu den Netzspannungen. Das Gerät ist nur bei gezogenem Stecker spannungsfrei. Schließen Sie bitte das Produkt auch nicht kurz. Vergessen Sie außerdem nicht, den Netzstecker bei Nichtgebrauch oder Gewitter vollständig herauszuziehen.

Das Gerät ist nicht für den Betrieb im Freien zugelassen. Bitte verwenden Sie es daher ausschließlich im trockenen Bereich. Schützen Sie es vor hoher Luftfeuchtigkeit, Wasser und Schnee. Halten Sie unbedingt das Gerät von hohen Temperaturen fern. Setzen Sie das Gerät keinen plötzlichen Temperaturwechseln oder starken Vibrationen aus, da dies die Elektronikteile beschädigen könnte. Prüfen Sie vor der Verwendung das Gerät auf eventuelle Beschädigungen. Das Gerät sollte nicht benutzt werden, wenn es einen Stoß abbekommen hat oder in anderer Form beschädigt worden ist. Beachten Sie bitte auch die nationalen Bestimmungen und Beschränkungen. Nutzen Sie das Gerät nicht für andere Zwecke als die, die in der dieser Anleitung beschrieben sind. Dieses Produkt ist kein Spielzeug.

Bewahren Sie es außerhalb der Reichweite von Kindern oder geistig beeinträchtigten Personen auf. Jede Reparatur oder Veränderung am Gerät, die nicht vom ursprünglichen Lieferanten durchgeführt wird, führt zum Erlöschen der Gewährleistungs- bzw. Garantieansprüche. Das Gerät darf nur von Personen benutzt werden, die diese Anleitung gelesen und verstanden haben. Die Gerätespezifikationen können sich ändern, ohne dass vorher gesondert darauf hingewiesen wurde.

9. Entsorgungshinweise

Elektrische und elektronische Geräte dürfen nach der europäischen WEEE Richtlinie nicht mit dem Hausmüll entsorgt werden. Deren Bestandteile müssen getrennt der Wiederverwertung oder Entsorgung zugeführt werden, weil giftige und gefährliche Bestandteile bei unsachgemäßer Entsorgung die Umwelt nachhaltig schädigen können. Sie sind als Verbraucher nach dem Elektrogesetz (ElektroG) verpflichtet, elektrische und elektronische Geräte am Ende ihrer Lebensdauer an den Hersteller, die Verkaufsstelle oder an dafür eingerichtete, öffentliche Sammelstellen kostenlos zurückgeben. Einzelheiten dazu regelt das jeweilige Landesrecht. Das Symbol auf dem Produkt, der Betriebsanleitung oder/und der Verpackung weist auf diese Bestimmungen hin. Mit dieser Art der Stofftrennung, Verwertung und Entsorgung von Altgeräten leisten Sie einen wichtigen Beitrag zum Schutz unserer Umwelt.



WEEE Richtlinie: 2012/19/EU
WEEE Register-Nr: DE 67896761

Hiermit erklärt die Firma WD Plus GmbH, dass sich das Gerät 303369 in Übereinstimmung mit den grundlegenden Anforderungen und den übrigen einschlägigen Bestimmungen der Richtlinie befindet. Eine vollständige Konformitätserklärung erhalten Sie unter: WD Plus GmbH, Wohlenbergstraße 16, 30179 Hannover, <https://downloads.ganzeinfach.de/>

Important safety guidelines for this device

- Use the device for the private and intended purpose only. This product is not intended for commercial use. Do not use it outdoors and keep it away from heat as well as direct sunlight.
- Please do not keep the device in the immediate vicinity of water sources such as a bathtub, shower, washbasin or swimming pool.
- Do not use the product with wet hands.
- If the device becomes moist or wet, pull out the power plug immediately. Ensure your own safety and do not touch any conductive material on the device.

- Protect the product from moisture (under no circumstances should the device be immersed in liquid), sharp edges or large sources of dust.
- Do not keep the device in the immediate vicinity of heat sources (e.g., ovens or heating system).
- Keep it on an appropriate surface so that it does not tip over.
- Unplug the power plug when the device is not in use, during transport or during cleaning.
- Never keep the fan machine unattended; keep it out of reach of animals and children wherever you use or store it.
- Operate the device only with the voltage mentioned on the device label
- This device can be operated by children from 8 years of age and above,

as well as by people with reduced physical, sensory or mental capacities or who lack knowledge or experience, if they have been supervised or instructed regarding safe use of the device, and understand the resultant dangers.

- Children should not play with the device. Cleaning and user maintenance shall not be carried out by children without supervision.
- Keep the device and its connection cable out of reach of children under 8 years.
- For the safety of your children, keep packaging parts out of their reach (plastic bag, foils, carton or polystyrene).
- Do not allow small children to play

with the foil or plastic bags. Danger of suffocation!

- While operating the device, ensure that the protective cage is closed.
- The fan, rotational switch and switches should not be blocked!
- Ensure that the fan is disconnected from the power supply before removing the protective cage
- Never insert your body parts (e.g., fingers) or objects through the protective cage.
- Ensure that your hair is not within the range of the protective cage as it may get caught in the air current.
- If the power cable of this device is damaged, it should be replaced by the manufacturer, his after-sales service or by an equally qualified person, so

- as to prevent any risk.
- Allow the device to cool down before cleaning it, or disconnect the power plug from the socket.
 - Wipe the device housing with a damp cloth and dry it afterwards with a clean dry cloth. Never immerse the housing in water for cleaning.

Thank you for choosing a Brandson product. Please read the following user manual carefully so as to get the most from the product you have purchased. Before using the delivered product, check that it is complete, faultless and undamaged.

1. Scope of delivery

- Fan
- Remote control including button cell (CR2032)
- User manual

2. Technical data

Input voltage	220 -240 VAC 50Hz
Power consumption	30W
Noise emission	Workplace related emission value LpA < 70 dB(A)
Rotor diameter	approx. 38.5 cm
Oscillation	Approx. 80° can be enabled / disabled
Angle of inclination	Approx. 35°
Dimensions	Width approx. 45.5cm, depth approx. 41cm, height approx. 115- 134.5cm (adjustable)
Features	<ul style="list-style-type: none">• 24 speed levels• Oscillation option• Timer function• DC motor• Quiet operation

3. Functions

The Brandson pedestal fan has an efficient DC motor and large 38.5cm rotor blades which ensure optimum ventilation even on hot days. Thanks to the 24 speed levels, adjustable angle of inclination and oscillation function, you can adapt the fan to your individual requirements.

Compared to conventional AC fans, up to 60% can be saved on energy costs with the DC motor fan with an identical air flow in m³. The input voltage of 220-240 VAC is converted to the 24V DC required by the DC motor using an internal power adapter.

4. Product details

Assembly

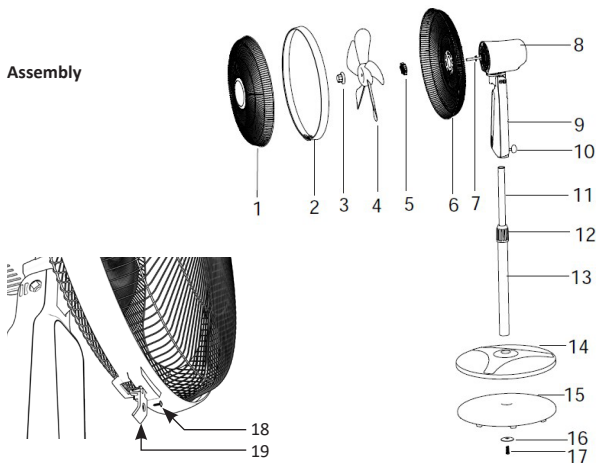

1	Front protective cage
2	Ring protective cage
3	Rotor mounting screw
4	Rotor blade
5	Locking nut
6	Rear protective cage
7	Motor axis
8	Motor unit
9	Fan control
10	Adjusting screw

11	Inner pipe (<i>inserted into the outer pipe when delivered (13)</i>)
12	Height adjustment nut
13	Outer pipe
14	Pedestal cover
15	Pedestal weight
16	Pedestal locking member
17	Pedestal - locking screw
18	Protective cage - locking screw
19	Protective cage - lock

5. Assembly

Take the fan out of the package and check the device as well as the scope of delivery mentioned in the table above. Please contact the supplier if any part is missing or has been damaged.



1. To mount the fan correctly, screw the pedestal (**14, 15**) first to the outer pipe (**13**).
2. Take the pedestal weight (**15**), place the cover (**14**) and firmly screw the outer pipe (**13**) to the pedestal (**14, 15**) from the bottom using the attachment (**16, 17**).
3. To join the motor unit (**8.9**) to the inner pipe (**11**), insert this into the guide of the fan control (**9**) and fix it using the adjusting screw (**10**).
4. Now place the rear protective cage (**6**) on the fan unit. Make sure that the handle is facing up.
5. Tighten the rear protective cage firmly using the locking nut (**5**).
6. Then insert the rotor blade (**4**) onto the motor shaft (**7**) and fasten it using the appropriate mounting screw (**3**). Make sure that the individual components are properly mounted on the motor shaft (**7**) to avoid vibrations!
7. Mount the protection cage ring (**2**) to the front protective cage (**1**) and connect it to the rear protection cage (**6**). The protective cage lock (**19**) is located at the bottom of the two cages.
8. Fasten the lock (**19**) with the protective cage locking screw (**18**).

6. Usage





Keep the fan in an appropriate location and connect the device to a properly installed 220-240V AC socket.

By tipping the protective cage, you can change the angle of inclination according to your needs by up to 35°.

Press the "Oscillation" button () on the control unit or on the remote control to turn on the oscillation.

The fan has 24 different speed levels, which you can change using the "Speed level" buttons (, ) on the control unit or on the remote control.

6.1 Button functions

Button	Function
  (Speed level button)	To switch between 24 different speed levels
 (Oscillation button)	Oscillation On/Off
 (Timer button)	Switch on timer
 (ON/OFF button)	Device On/Off

6.3 Timer function

The fan has 15 different timer levels that can be set up to a maximum duration of 7.5 hours in 30-minute steps. For this purpose, press the "Timer" button on the remote control or the operating panel of the fan. The remaining time is indicated by the LEDs on the timer display. To increase the duration of the timer, press the button again.

Example: If you want to set a timer for 5.5 hours, press the "Timer" button till the LEDs "4" "1" and "0.5" start glowing. Added together, these indicate the remaining time of the timer.

6.4 Fan control

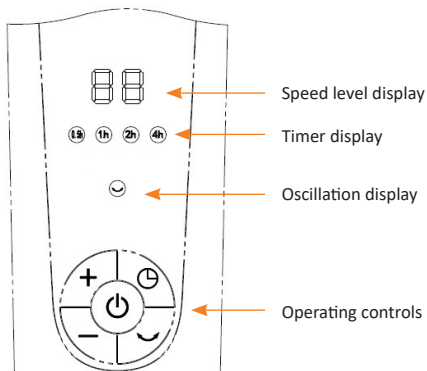

6.5 Height adjustment

To adjust the height of the fan, first loosen the height adjustment nut (12). You can then adjust the height of the fan by holding the fan control (10) and slightly pushing the fan upwards. Once the desired height is reached, tighten the height adjustment nut (12) again.

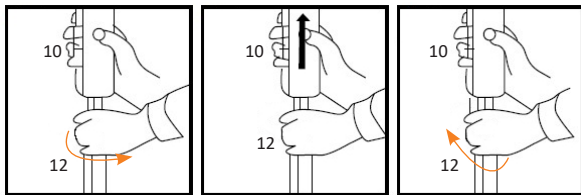

Caution! Always switch off the unit before adjusting the height.

7. Cleaning

Pull out the power plug from the socket before starting the cleaning process! Use a slightly moist cloth for cleaning (wetted with water). For cleaning, never immerse the device into water! This could lead to electric shock or fire!

8. Safety instructions and disclaimer

Please do not try to open the appliance to carry out repairs or modifications by yourself. Avoid contact with the mains supply. The device does not carry current only when disconnected. Please do not short-circuit the product. Do not forget to disconnect the power cord when the appliance is not being used or during thunderstorms. The appliance is not approved for outdoor use. Therefore, please use it only in dry surroundings. Protect it from high humidity, water and snow. Do not expose the device to high temperatures. Do not expose the device to sudden changes in temperature or strong vibrations, as this could damage the electronic components. Check the device for any damage before using it. The device should not be used if it has been subject to impact or has been damaged in any other way. Please follow the local regulations and restrictions. Do not use the appliance for purposes other than those described in this manual. This product is not a toy. Keep it out of the reach of children or mentally disabled persons. Any repair or modifications to the appliance, which is not carried out by the original supplier, will void any warranty and guarantee claims. The device should be used only by persons who have read and understood this user manual. The specifications of the device may be changed without prior notification.

9. Disposal instructions

In line with the European WEEE directive, electrical and electronic devices should not be disposed of along with domestic waste. Their components have to be separately sent for recycling or disposal, because improper disposal of toxic and dangerous components may permanently damage the environment. According to the electronic equipment act (ElektroG), you are obliged (as a consumer) to return (free of charge) all electrical and electronic devices to the manufacturer, the point of sale, or public collection points at the end of their service life. The relevant local laws regulate the details in this regard. The symbol displayed on the product, in the user manual or/and on the packaging refers to these regulations. With this manner of sorting, recycling and disposal of used devices, you make an important contribution towards protecting our environment.



WEEE Guideline: 2012/19/EU
WEEE Register no.: DE 67896761

The company WD Plus GmbH hereby certifies that the device 303369 complies with the fundamental requirements and the other relevant stipulations of the directive. A complete conformity statement can be obtained from: WD Plus GmbH, Wohlenbergstraße 16, 30179 Hannover, <https://downloads.ganzeinfach.de/>

Consignes de sécurité importantes pour cet appareil

- N'utilisez l'appareil qu'à des fins privées et prévues. Cet appareil n'est pas destiné à un usage commercial. Ne l'utilisez pas en extérieur et maintenez-le éloigné de sources de chaleur et du rayonnement solaire direct.
- Ne placez pas l'appareil à proximité directe de sources d'eau telles que baignoire, douche, évier ou piscine.
- N'utilisez pas le produit avec des mains humides.
- Débranchez immédiatement l'appareil s'il est devenu humide ou a été mouillé. Assurez votre propre sécurité et ne touchez pas de matériaux conducteurs sur l'appareil.

- Protégez le produit de l'humidité (cet appareil ne doit en aucun cas être immergé dans un liquide), d'arêtes tranchantes ou de sources importantes de poussière.
- Ne placez pas l'appareil directement à côté de sources de chaleur (p. ex. fours ou chauffage).
- Choisissez une surface adéquate afin qu'il ne puisse pas basculer.
- Débranchez la prise secteur lors de la non-utilisation, pour le transport ou pour le nettoyage.
- Ne laissez jamais le ventilateur sans surveillance et choisissez l'emplacement de telle sorte qu'il ne soit accessible à aucun animal ou enfant.
- N'utilisez l'appareil qu'avec la tension

correspondante au marquage de l'appareil.

- Cet appareil peut être utilisé par des enfants de plus de 8 ans et des personnes avec des capacités physiques, sensorielles ou mentales diminuées, ou un manque d'expérience et de savoir s'ils sont surveillés ou s'ils ont été instruits relativement à un emploi sûr de l'appareil et comprennent les dangers en résultant.
- Les enfants ne doivent pas jouer avec l'appareil. Le nettoyage et la maintenance de l'utilisateur ne doivent pas être réalisés par des enfants sans surveillance.
- L'appareil et son câble de connexion doivent être maintenus hors de portée des enfants de moins de 8 ans.

- Pour la sécurité de vos enfants, ne laissez aucun matériel d'emballage (sacs en plastique, films, carton ou polystyrène) traîner à portée.
- Ne laissez pas que les jeunes enfants jouent avec des films ou des sacs en plastiques ! Il existe un risque d'étouffement !
- N'utilisez l'appareil qu'avec la cage de protection fermée.
- Le ventilateur ainsi que le contrôle rotatif et le commutateur ne doivent pas être bloqués !
- Il faut veiller à ce que le ventilateur soit débranché de l'alimentation secteur avant de retirer le dispositif de protection.
- Ne placez jamais des parties du corps (p. ex. doigts) ou des objets à travers

- de la grille de protection.
- Veillez à ce que les cheveux ne parviennent pas à portée de la grille de protection, ils pourraient être happés par le flux d'air.
 - Si le câble de raccordement au secteur de cet appareil est endommagé, il doit être remplacé par le fabricant, son service après-vente ou par une personne présentant une qualification analogue, afin de prévenir les risques.
 - Laissez l'appareil refroidir avant de le nettoyer ou de retirer la fiche de la prise secteur.
 - Essuyez le boîtier de l'appareil avec un chiffon humide et faites-le sécher ensuite avec un chiffon sec et propre. Ne plongez jamais le boîtier dans l'eau pour le nettoyer.

Nous vous remercions d'avoir choisi un produit Brandson. Pour que vous puissiez profiter longtemps de votre appareil acheté, veuillez lire attentivement le mode d'emploi suivant.

1. Contenu de la livraison

- Ventilateur
- Télécommande avec pile bouton (CR2032)
- Mode d'emploi

2. Données techniques

Tension d'entrée	220-240 VCA 50 Hz
Puissance absorbée	30W
Développement du bruit	Valeur d'émission au poste de travail $L_{pA} < 70$ dB(A)
Diamètre du rotor	env. 38,5 cm
Oscillation	env. 80° activable/désactivable
Angle d'inclinaison	env. 35°
Dimensions	Largeur env. 45,5 cm, profondeur env. 41 cm, hauteur env. 115-134,5 cm (réglable)
Caractéristiques	<ul style="list-style-type: none">• 24 vitesses• Oscillation pouvant être activée• Fonction de temporisation• Moteur CC (moteur à courant continu)• Fonctionnement silencieux

3. Fonctions

Avec un moteur puissant à courant continu et des lames de rotor d'env. 38,5cm, le ventilateur sur pied de Brandson assure une ventilation optimale, même durant des journées chaudes. Avec 24 niveaux de vitesse, une inclinaison réglable ainsi qu'une fonction d'oscillation, vous pouvez adapter le ventilateur à vos besoins individuels. Comparativement aux ventilateurs CA classiques, le ventilateur doté d'un moteur à courant continu permet d'économiser jusqu'à 60 % des coûts énergétiques tout en fournissant un débit identique en m^3 . La tension d'entrée de 220-240 VCA est transformée par un bloc d'alimentation interne en 24 V CC requises par le moteur CC.

4. Détails du produit

Montage

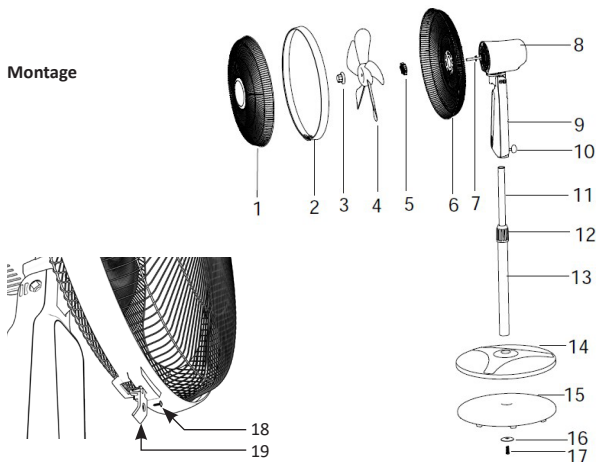

1	Grille de protection avant
2	Anneau de la grille de protection
3	Vis de fixation du rotor
4	Lame de rotor
5	écrou de sûreté
6	Grille de protection arrière
7	Axe du moteur
8	Unité moteur
9	Commande du ventilateur
10	Vis de réglage

11	Tube intérieur (à l'état de livraison, introduit dans le tube extérieur (13))
12	Écrou de réglage en hauteur
13	Tube externe
14	Couverture du pied
15	Poids du pied
16	Élément de verrouillage du pied
17	Vis de blocage du pied
18	Vis de blocage de la grille de protection
19	Sécurité de a grille de protection

5. Montage

Sortez le ventilateur de l'emballage et vérifiez l'appareil ainsi que le volume de livraison énuméré dans le tableau. Veuillez contacter le vendeur si une pièce manque ou a été endommagée.



1. Pour monter correctement le ventilateur, vissez d'abord le pied support **(14, 15)** avec le tube extérieur **(13)**.
2. Prenez le poids du pied support **(15)**, placez le couvercle **(14)** et vissez le tube extérieur **(13)** sur le pied support **(14, 15)** à l'aide de la fixation **(16, 17)** à partir du bas.
3. Pour connecter l'ensemble moteur **(8,9)** au tube intérieur **(11)**, introduisez-le dans la commande du ventilateur **(9)** et fixez-le avec la vis de réglage **(10)**.
4. Placez maintenant la grille de protection arrière **(6)** sur l'unité de ventilateur. Veillez à ce que la poignée pointe vers le haut.
5. Vissez la grille arrière à l'aide de l'écrou de fixation **(5)**.
6. Ensuite placez la lame de rotor **(4)** sur l'axe de moteur **(7)** et fixez-la avec la vis de fixation correspondante **(3)**. Veillez à ce que les différents composants soient montés correctement sur l'axe du moteur **(7)** pour éviter des vibrations !
7. Fixez l'anneau de la grille de protection **(2)** avec la grille de protection avant **(1)** et connectez-celle-ci à la grille de protection arrière **(6)**. La sécurité de la grille de protection **(19)** se trouve sur le côté inférieur des deux grilles.
8. Fixez la sécurité **(19)** avec la vis correspondante **(18)**.

6. Mode d'emploi





Placez le ventilateur dans un emplacement approprié et connectez l'appareil à une prise électrique de 220-240 V CA correctement installée.

Vous pouvez changer l'angle d'inclinaison à votre guise jusqu'à 35° en basculant la cage de protection.

Appuyez sur la touche « Oscillations » () sur le panneau de commande ou la télécommande pour activer l'oscillation.

Le ventilateur possède 24 niveaux de vitesses différents que vous pouvez modifier avec la touche « Niveaux de vitesse » ( , ) sur l'élément de commande ou sur la télécommande.

6.1 Fonctions des touches

Touche	Fonction
  (Touche niveaux de vitesse)	Bascule entre 24 niveaux de vitesses différents
 (Touche Oscillation)	Oscillation Marche / Arrêt
 (Touche Timer)	Active la minuterie
 (Touche ON/OFF)	allume et éteint l'appareil

6.3 Fonction de minuterie

Le ventilateur offre 15 différents niveaux de temporisation, pouvant être réglés par intervalles d'une demi-heure jusqu'à une durée maximale de 7,5 heures. Appuyez à cette fin sur la touche « Timer » sur la télécommande ou sur le panneau de commande du ventilateur. Le temps restant est affiché par les DEL allumées sur l'écran de la minuterie. Vous pouvez régler la durée de la temporisation en appuyant de façon répétée sur cette touche.

Exemple : Si vous souhaitez régler une minuterie de 5,5 heures, appuyez sur la touche « Timer » jusqu'à ce que les DEL « 4 », « 1 », « 0,5 » s'allument. Ces DEL affichent le temps total restant.

6.4 Commande du ventilateur

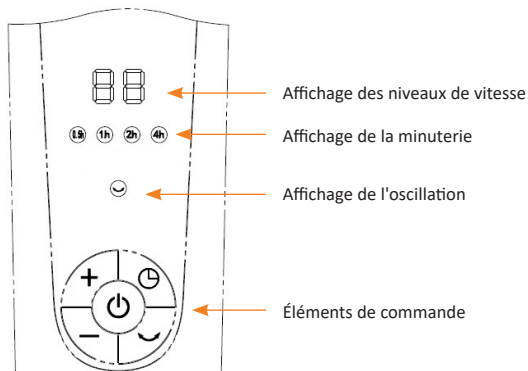

6.5 Réglage de la hauteur

Pour régler la hauteur du ventilateur, desserrez d'abord légèrement les écrous de réglage de la hauteur (12). Ensuite, vous pouvez régler la hauteur du ventilateur en saisissant la commande du ventilateur (10) et en couissant légèrement l'appareil vers le haut. Une fois que la hauteur souhaitée a été atteinte, revissez les écrous de réglage de la hauteur (12).

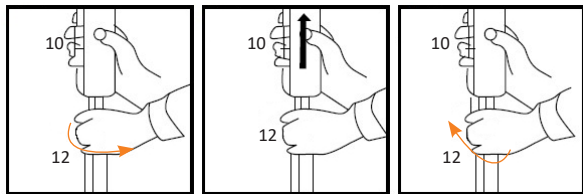

Attention ! Il faut toujours éteindre l'appareil pour effectuer le réglage en hauteur.

7. Nettoyage

Veillez retirer la fiche de la prise de secteur avant de commencer le nettoyage ! Utilisez pour le nettoyage un chiffon légèrement humidifié avec de l'eau.

L'appareil ne doit en aucun cas être nettoyé en l'immergeant dans de l'eau. Cela pourrait entraîner un choc électrique ou un incendie !

8. Consignes de sécurité et clause de non responsabilité

N'essayez jamais d'ouvrir l'appareil afin de réaliser personnellement des réparations ou des transformations. Évitez le contact avec les tensions du secteur. L'appareil n'est hors tension que lorsqu'il est débranché de la prise. Ne court-circuitiez pas non plus le produit. N'oubliez pas en outre de débrancher l'appareil de la prise en cas de non-utilisation ou d'orage.

L'utilisation de l'appareil en plein air est interdite. Veuillez donc l'utiliser uniquement dans des zones sèches. Protégez-le d'une humidité élevée, de l'eau et de la neige. Maintenez l'appareil impérativement éloigné de températures élevées. N'exposez pas l'appareil à des changements de température brusques ou de fortes vibrations, qui pourraient endommager les pièces électroniques. Vérifiez l'appareil avant l'utilisation, pour détecter des dommages éventuels. L'appareil ne devrait pas être utilisé s'il a reçu un coup ou a été autrement endommagé. Veuillez aussi respecter les dispositions et restrictions nationales. N'utilisez pas le produit à d'autres fins que celles décrites dans ce mode d'emploi. Ce produit n'est pas un jouet. Maintenez-le hors de la portée des enfants ou des personnes handicapées sur le plan mental. Toute réparation ou modification qui n'est pas effectuée par le fournisseur initial entraîne l'annulation de la garantie. L'appareil ne doit être utilisé que par des personnes ayant lu et compris ce manuel. Les spécifications de l'appareil peuvent être modifiées sans indication préalable.

9. Informations sur la mise au rebut de vos appareils

Les appareils électriques et électroniques ne doivent pas, selon la directive européenne DEEE, être jetés dans les ordures ménagères. Leurs composants doivent être éliminés ou recyclés séparément, car des composants toxiques ou dangereux pourraient endommager l'environnement à long terme en cas d'élimination incorrecte. Vous êtes, en tant que consommateur en vertu de la loi allemande sur l'électricité (ElektroG), obligé de restituer gratuitement les appareils électriques et électroniques à la fin de leur durée de vie au fabricant, au point de vente ou dans des points de collecte publique prévus à cet effet.

Les détails sont réglés par le droit national correspondant. Le symbole sur le produit, le mode d'emploi et / ou l'emballage indique ces dispositions. Avec la séparation de matières, le recyclage et l'élimination d'appareils usagés, vous apportez une contribution importante à la protection de l'environnement.



Directive DEEE : 2012/19/UE
DEEE Numéro de registre : DE 67896761

La société WD Plus GmbH déclare par la présente que l'appareil 303369 est conforme aux exigences fondamentales et aux autres dispositions pertinentes de la directive. Pour obtenir une déclaration de conformité complète, adressez-vous à : WD Plus GmbH, Wohlenbergstraße 16, 30179 Hanovre, <https://downloads.ganzeinfach.de/>

Importanti istruzioni sulla sicurezza di questo apparecchio

- Utilizzare l'apparecchio esclusivamente per l'uso privato e per lo scopo previsto. Questo prodotto non è destinato all'uso commerciale. Non utilizzare all'aperto e tenere lontano l'apparecchio da fonti di calore nonché dalla luce solare diretta.
- Non posizionare l'apparecchio nelle immediate vicinanze di fonti d'acqua come vasca da bagno, doccia, lavandino o piscina.
- Non utilizzare il prodotto con le mani bagnate.
- Scollegare immediatamente il cavo di alimentazione se l'apparecchio è diventato umido o bagnato. Prestare

attenzione alla propria sicurezza e non toccare i materiali conduttivi sull'apparecchio.

- Proteggere il prodotto dall'umidità (non deve essere immerso in nessun caso in liquidi), bordi taglienti o le principali fonti di polvere.
- Non collocare l'apparecchio nelle immediate vicinanze di fonti di calore (per es., stufe o riscaldamento).
- Scegliere una superficie adatta in modo che non possa ribaltarsi.
- Staccare la spina dalla presa di corrente nel caso di non utilizzo, trasporto, oppure pulizia.
- Non lasciare mai il ventilatore incustodito e scegliere una posizione lontana dalla portata di animali e bambini.
- Utilizzare l'apparecchio solo con la

tensione corrispondente al contrassegno di identificazione.

- Questo apparecchio può essere utilizzato da bambini a partire dagli 8 anni di età e da persone con limitate capacità fisiche, sensoriali o cognitive o prive di esperienza e conoscenza, premesso che ricevano precise istruzioni sull'utilizzo dell'apparecchio e comprendano i rischi che ne derivano.
- L'apparecchio non è un giocattolo. Gli interventi di pulizia e manutenzione da parte dell'utente possono essere eseguiti dai bambini soltanto sotto adeguata sorveglianza.
- L'apparecchio e il cavo di collegamento devono essere tenuti lontani dalla portata dei bambini fino a 8 anni.
- Per la sicurezza dei bambini, impedire

che gli imballaggi (sacchetti di plastica, pellicole, cartone o polistirolo) siano accessibili.

- Impedire che i bambini piccoli giochino con la pellicola o i sacchetti di plastica! Rischio di soffocamento!
- Azionare l'apparecchio solo con la griglia di protezione chiusa.
- Il ventilatore, la manopola di orientamento e gli interruttori non devono essere bloccati.
- Accertarsi che il ventilatore venga scollegato dall'alimentazione di rete prima della rimozione del dispositivo di protezione
- Non inserire parti del corpo (per es., le dita) od oggetti attraverso la griglia di protezione.
- Assicurarci che i capelli non giungano

nella portata della griglia di protezione, in quanto potrebbero essere aspirati dal flusso d'aria.

- Se il cavo di alimentazione di questo apparecchio è danneggiato, deve essere sostituito dal produttore o dal suo rappresentante o da una persona qualificata al fine di evitare pericoli.
- Lasciare raffreddare l'apparecchio prima di pulirlo o staccare la spina dalla presa di corrente.
- Pulire l'esterno dell'apparecchio con un panno umido e poi asciugarlo con un panno asciutto e pulito. Non immergere l'alloggiamento nell'acqua per la pulizia.

Grazie per aver scelto un prodotto di Brandson. Per utilizzare con soddisfazione il prodotto acquistato a lungo, si prega di leggere attentamente le seguenti brevi istruzioni per l'uso.

1. Contenuto della confezione

- Ventilatore
- Telecomando inclusa batteria a bottone (CR2032)
- Brevi istruzioni per l'uso

2. Dati tecnici

Tensione d'ingresso	220-240 VAC 50Hz
Potenza assorbita	30W
Rumorosità	Valore di emissione relativo al posto di lavoro $L_{pA} < 70dB(A)$
Diametro rotore	ca. 38,5cm
Oscillazione	commutabile a circa 80°
Angolo di inclinazione	ca. 35°
Dimensioni	Larghezza ca. 45,5cm, profondità ca. 41cm, altezza ca. 115 - 134,5cm (regolabile)
Caratteristiche	<ul style="list-style-type: none">• 24 livelli di velocità• oscillazione attivabile• Funzione timer• Motore DC (motore a corrente continua)• Funzionamento silenzioso

3. Funzioni

Il ventilatore a piantana Brandson, con un efficiente motore DC e la pala del rotore di ca 38,5cm, procura una ventilazione ottimale anche nei giorni caldi. Con 24 livelli di velocità, un angolo di inclinazione regolabile e funzione di oscillazione è possibile adattare il ventilatore individualmente alle proprie esigenze.

Rispetto a ventilatori AC tradizionali, con il ventilatore con motore a corrente continua è possibile risparmiare fino al 60% di energia con portata d'aria in m^3 identica. La tensione d'ingresso di 220-240VAC viene trasformata da un alimentatore interno nei 24V DC richiesti dal motore DC.

4. Dettagli del prodotto

Montaggio

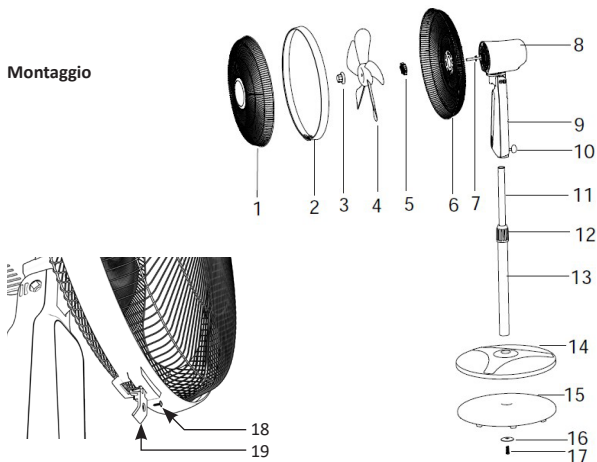

1	Griglia di protezione anteriore
2	Anello griglia di protezione
3	Vite di fissaggio rotore
4	Pala del rotore
5	Dado di bloccaggio
6	Griglia di protezione posteriore
7	Asse motore
8	Unità motore
9	Unità di controllo ventilatore
10	Vite di regolazione

11	Tubo interno <i>(allo stato di consegna, inserito nel tubo esterno (13))</i>
12	Dado per la regolazione dell'altezza
13	Tubo esterno
14	Copertura della base d'appoggio
15	Peso base d'appoggio
16	Elemento di bloccaggio piede d'appoggio
17	Vite di fissaggio della base di appoggio
18	Vite di bloccaggio griglia di protezione
19	Meccanismo di bloccaggio griglia di protezione

5. Montaggio

Rimuovere il ventilatore dalla confezione e verificare l'apparecchio e il contenuto elencato nella tabella. Se una parte è mancante o danneggiata, si prega di contattare il venditore.



1. Per montare il ventilatore correttamente, avvitare dapprima il piede d'appoggio **(14, 15)** al tubo esterno **(13)**.
2. Prendere il peso del piede d'appoggio **(15)**, applicare la copertura **(14)** e avvitare il tubo esterno **(13)** da sotto al piede d'appoggio **(14, 15)** con l'ausilio del fissaggio **(16, 17)**.
3. Per unire l'unità motore **(8,9)** con il tubo interno **(11)**, inserire quest'ultimo nell'ingresso dell'unità di controllo del ventilatore **(9)** e fissarlo con la vite di regolazione **(10)**.
4. Ora applicare la griglia di protezione posteriore **(6)** sul ventilatore. Assicurarsi che la maniglia di trasporto sia rivolta verso l'alto.
5. Avvitare la griglia posteriore con l'ausilio del dado di bloccaggio **(5)**.
6. Quindi applicare la pala **(4)** sull'asse motore **(7)** e bloccarla con la vite di fissaggio corrispondente **(3)**. Prestare attenzione affinché i singoli componenti vengano montati correttamente sull'asse motore **(7)** per evitare vibrazioni!
7. Fissare l'anello della griglia di protezione **(2)** con la griglia di protezione anteriore **(1)** e collegarla con la griglia di protezione posteriore **(6)**. Sul lato inferiore di entrambe le griglie si trova il meccanismo di bloccaggio della griglia di protezione **(19)**.
8. Fissare il meccanismo di bloccaggio **(19)** con la vite di sicurezza della griglia di protezione **(18)**.

6. Utilizzo





Posizionare il ventilatore in un luogo adeguato e collegare l'apparecchio a una presa da 220-240V AC installata secondo le prescrizioni.

Inclinando la griglia di protezione è possibile cambiare l'angolo di inclinazione a piacere fino a 35°.

Premere il tasto "Oscillazione" () sul pannello di controllo o sul telecomando per attivare l'oscillazione.

Il ventilatore è provvisto di 24 diversi livelli di velocità, che possono essere cambiati con il tasto "Livelli di velocità" (, ) sull'elemento di comando o sul telecomando.

6.1 Funzioni dei tasti

Tasto	Funzione
  (Tasto livelli di velocità)	Commutare tra 24 diversi livelli di velocità
 (Tasto di oscillazione)	Oscillazione On/Off
 (Tasto Timer)	Accendere il timer
 (Tasto ON/OFF)	Apparecchio On/Off

6.3 Funzione timer

Il ventilatore dispone di 15 diverse fasi del timer che possono essere regolate a mezz'ora fino a un tempo massimo di 7,5 ore. Per regolare le fasi, premere il tasto "Timer" sul telecomando o sul pannello di controllo del ventilatore. Il tempo residuo viene visualizzato tramite LED accesi sul display del timer. Premendo ripetutamente si aumenta la durata del timer.

Esempio: Se si desidera impostare un timer di 5,5 ore, premere il tasto "Timer" fino a quando i LED "4" "1" e "0,5" si accendono. Questi, sommati, indicano il tempo residuo del timer.

6.4 Unità di controllo ventilatore

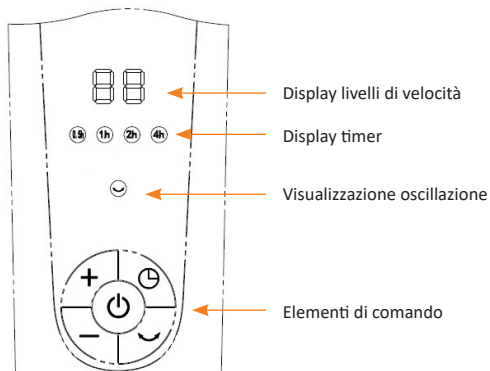

6.5 Regolazione altezza

Per regolare l'altezza del ventilatore, dapprima allentare leggermente il dado per la regolazione altezza (12). Successivamente è possibile regolare l'altezza del ventilatore, afferrando l'unità di controllo del ventilatore (10) e spingendo l'apparecchio leggermente verso l'alto. Non appena è raggiunta l'altezza desiderata, stringere nuovamente il dado per la regolazione altezza (12).

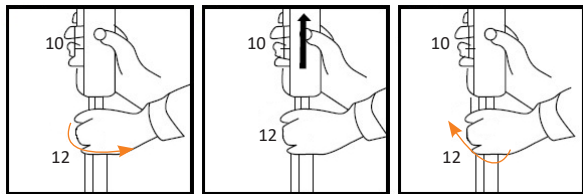

Attenzione! Spegnere l'apparecchio durante la regolazione dell'altezza.

7. Pulizia

Scollegare il cavo di alimentazione dalla presa prima di iniziare la pulizia. Per la pulizia, utilizzare un panno leggermente umido. L'apparecchio non deve assolutamente essere immerso nell'acqua per effettuare la pulizia. Ciò potrebbe causare una scossa elettrica o un incendio!

8. Avvertenze di sicurezza ed esclusione della responsabilità

Non tentare mai di aprire l'apparecchio per effettuare riparazioni o trasformazioni di propria iniziativa. Evitare il contatto con tensioni di rete. L'apparecchio non conduce corrente solo quando la spina è staccata. Non cortocircuitare il prodotto. Inoltre, non dimenticare di togliere completamente la spina in caso di inutilizzo o temporale.

Il dispositivo non può essere usato all'aperto. Utilizzarlo esclusivamente in ambiente asciutto. Proteggerlo da elevata umidità dell'aria, acqua e neve. Tenere in ogni caso l'apparecchio lontano da temperature alte. Non esporre l'apparecchio a improvvisi sbalzi termici o forti vibrazioni in quanto potrebbero danneggiarsi le parti elettroniche. Prima di utilizzare l'apparecchio verificare la presenza di eventuali danneggiamenti. Non utilizzare l'apparecchio se ha subito un urto o è stato danneggiato in un altro modo. Rispettare anche le normative e limitazioni nazionali. Utilizzare l'apparecchio unicamente per gli scopi descritti nelle presenti istruzioni per l'uso. Questo prodotto non è un giocattolo. Conservarlo fuori dalla portata di bambini o persone con capacità mentali limitate. Ogni riparazione o modifica al prodotto non effettuata dal fornitore originale comporta l'estinzione dei diritti di garanzia. Il dispositivo può essere utilizzato solo da persone che hanno letto e compreso le presenti istruzioni. Le specifiche dell'apparecchio possono cambiare senza preavviso.

9. Indicazioni per lo smaltimento

Secondo la direttiva europea RAEE, le apparecchiature elettriche ed elettroniche non possono essere smaltite con i rifiuti domestici. I loro componenti devono essere consegnati separatamente al centro di riciclaggio o smaltimento, in quanto gli eventuali componenti tossici e pericolosi possono inquinare permanentemente l'ambiente in caso di smaltimento improprio. Secondo la legge sull'elettricità e apparecchiature elettriche ed elettroniche (ElektroG) il consumatore è tenuto a restituire gratuitamente tali apparecchi al termine della loro vita al produttore, al punto vendita o a punti di raccolta pubblici allestiti appositamente. Dettagli in merito sono regolati dalla rispettiva legge nazionale. Il simbolo riportato sul prodotto, le istruzioni per l'uso e/o la confezione indicano tali disposizioni. Con questo tipo di differenziazione dei materiali, con il riciclaggio e lo smaltimento di apparecchi vecchi, l'utente dà un importante contributo alla tutela dell'ambiente.



Direttiva RAEE: 2012/19/UE
Numero reg. RAEE: DE 67896761

Con la presente la ditta WD Plus GmbH dichiara che l'apparecchio 303369 è conforme ai requisiti essenziali e alle rimanenti disposizioni in materia. Una dichiarazione di conformità completa è disponibile presso: WD Plus GmbH, Wohlenbergstraße 16, 30179 Hannover, <https://downloads.ganzeinfach.de/>

Observaciones importantes de seguridad para este aparato

- Utilice el aparato únicamente para el fin previsto y en entornos privados. Este producto no está concebido para un uso industrial. No lo utilice al aire libre y manténgalo alejado de las altas temperaturas y de la radiación solar directa.
- No coloque el aparato cerca de fuentes de agua como bañeras, duchas, lavabos o piscinas.
- No utilice el producto con las manos mojadas.
- Desconecte el enchufe de inmediato si el aparato está húmedo o se moja. Preste atención a su propia seguridad y no toque ningún material conductor

del aparato.

- Proteja el aparato de la humedad (no lo sumerja nunca en líquidos), bordes afilados o fuentes de polvo.
- No coloque el aparato directamente sobre fuentes de calor (p. ej., hornos o radiadores).
- Escoja una base adecuada para que el aparato no pueda volcar.
- Desenchufe el aparato de la toma de corriente cuando no lo utilice, durante el transporte o para limpiarlo.
- No deje el ventilador nunca sin supervisión y colóquela en un lugar fuera del alcance de los animales y niños pequeños.
- Utilice el aparato únicamente con la tensión indicada en la caracterización del mismo.

- Este aparato puede ser utilizado por niños a partir de 8 años y personas con capacidades físicas, sensoriales o mentales reducidas o falta de experiencia y conocimientos cuando se encuentren bajo supervisión o hayan sido instruidos en relación con el uso seguro del aparato y los peligros que pueden derivarse del mismo.
- No deje que los niños jueguen con el aparato. Los niños no podrán llevar a cabo la limpieza ni tareas de mantenimiento sin supervisión.
- Mantenga el aparato y el cable de conexión fuera del alcance de niños menores de 8 años.
- Por su seguridad, no deje ningún componente del embalaje (bolsa de plástico, películas, cartones o poliestireno)

al alcance de los niños.

- No deje que los niños jueguen con la película ni las bolsas de plástico. ¡Riesgo de asfixia!
- Utilice el aparato solo con la rejilla protectora cerrada.
- No bloquee ventilador, como tampoco el control de giro ni el interruptor.
- Asegúrese de que el ventilador está separado de la alimentación antes de retirar el dispositivo de protección.
- No introduzca nunca partes del cuerpo (como dedos) ni objetos a través de la rejilla protectora.
- Mantenga el pelo alejado de la rejilla protectora, ya que podría ser aspirado por la corriente de aire.
- Si el cable de suministro de red está dañado, deje que el fabricante, su ser-

vicio de atención al cliente o personal cualificado se encargue de la sustitución para evitar peligros.

- Deje que el aparato se enfríe antes de limpiarlo o desenchufarlo de la toma de corriente.
- Limpie la carcasa del aparato con un paño humedecido y séquelo a continuación con un paño limpio y seco. No sumerja la carcasa nunca en agua para limpiarla.

Gracias por escoger un producto de Brandson. Para que también pueda disfrutar de su adquisición, le rogamos que lea atentamente las siguientes instrucciones de uso.

1. Volumen de suministro

- Ventilador
- Mando a distancia con pila de botón incluida (CR2032)
- Instrucciones de uso

2. Datos técnicos

Tensión de entrada	220-240 V CA 50 Hz
Consumo de potencia	30W
Emisión de ruido	Valor de las emisiones en el puesto de trabajo $L_{pA} < 70$ dB(A)
Diámetro de las aspas	aprox. 38,5 cm
Oscilación	aprox. 80 °, conectable/desconectable
Ángulo de inclinación	aprox. 35°
Dimensiones	Ancho aprox. 45,5 cm x Prof. aprox. 41 cm x Alto aprox. 115- 134,5 cm (regulable)
Propiedades	<ul style="list-style-type: none">• 24 niveles de velocidad• Oscilación opcional• Función de temporizador• Motor de CC (motor de corriente continua)• Funcionamiento silencioso

3. Funciones

Con un eficiente motor de CC y aspas de aprox. 38,5 cm, el ventilador de pie Brandson asegura una ventilación óptima incluso en los días calurosos. Con 24 velocidades ajustables, un grado de inclinación regulable y la función de oscilación, podrá adaptar el ventilador de forma individual a sus necesidades.

En comparación con los ventiladores de CA habituales, el ventilador de corriente continua permite un ahorro energético de hasta un 60 % con el mismo caudal de aire por m^3 . Una fuente de alimentación interna transforma la tensión de entrada de 220-240 V CA en los 24 V CC que requiere el motor de CC.

4. Detalles del producto

Montaje

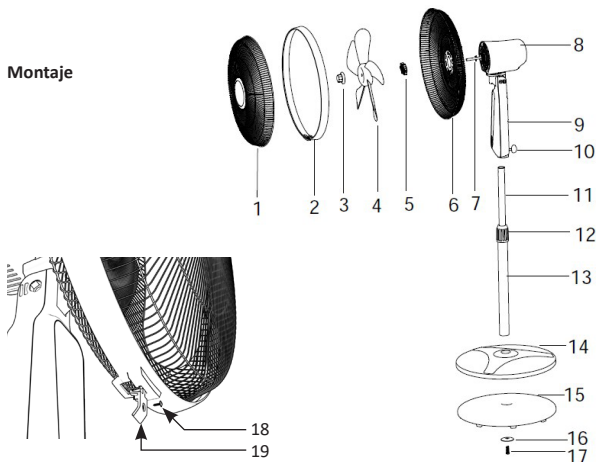

1	Rejilla protectora delantera
2	Arandela de la rejilla protectora
3	Tornillo de fijación del rotor
4	Aspa
5	Contratuerca
6	Rejilla protectora trasera
7	Eje del motor
8	Unidad del motor
9	Control del ventilador
10	Tornillo de ajuste

11	Tubo interior <i>(se suministra insertado en el tubo exterior (13))</i>
12	Tuerca para regular la altura
13	Tubo exterior
14	Cubierta del pie
15	Peso-pie de soporte
16	Pieza de bloqueo del pie
17	Tornillo de seguridad del pie
18	Tornillo de seguridad de la rejilla protectora
19	Seguro de la rejilla protectora

5. Montaje

Saque el ventilador del embalaje y examínelo junto con el volumen de suministro indicado en la tabla. Póngase en contacto con el vendedor si falta alguna pieza o presenta daños.



1. Para montar correctamente el ventilador, atornille en primer lugar el pie **(14, 15)** con el tubo exterior **(13)**.
2. Tome el peso que sirve de pie **(15)**, coloque la cubierta **(14)** y atorníllelo con el tubo exterior **(13)** al pie **(14, 15)** con ayuda de la fijación **(16, 17)** desde abajo.
3. Para unir la unidad del motor **(8,9)** con el tubo interior **(11)**, insértelo en la guía del control del ventilador **(9)** y fíjelo con el tornillo de ajuste **(10)**.
4. Coloque ahora la rejilla trasera de la jaula protectora **(6)** sobre el cuerpo del ventilador. Preste atención a que el asa de transporte quede señalando hacia arriba.
5. Fije la rejilla trasera por medio de los tornillos de fijación **(5)** suministrado.
6. Coloque luego el aspa **(4)** sobre el eje del motor **(7)** y fíjela con los tornillos de fijación correspondientes **(3)**. ¡Preste atención y monte cada componente debidamente en el eje del moto **(7)** con objeto de evitar vibraciones!
7. Fije la arandela de la rejilla protectora **(2)** a la rejilla protectora delantera **(1)** y una esta con la rejilla protectora trasera **(6)**. En la parte inferior de ambas rejillas hay un orificio para el tornillo de seguridad **(19)**.
8. Una el seguro **(19)** con el tornillo de seguridad de la rejilla protectora **(18)**.

6. Uso





Coloque el ventilador en un lugar adecuado y conéctelo a una toma de corriente con toma de tierra debidamente instalada de 220-240 V CA.

Incline la jaula protectora para modificar el ángulo de inclinación como desee hasta 35°.

Pulse el botón "Oscilación" () en el elemento de mando o el mando a distancia para activar la oscilación.

El ventilador cuenta con 24 niveles de velocidad distintos que puede activar con los botones para los niveles de velocidad (, ) en el elemento de mando o el mando a distancia.

6.1 Botones de función

Botón	Función
  (Botón para los niveles de velocidad)	Cambiar entre 24 velocidades distintas
 (Botón de oscilación)	Oscilación encendida/apagada
 (Botón del temporizador)	Conectar el temporizador
 (Botón encendido/apagado)	Aparato encendido / apagado

6.3 Función de temporizador

El ventilador cuenta con un temporizador con 15 niveles distintos que se pueden configurar desde media hora hasta un máximo de 7,5 horas. Pulse para ello el botón "Timer" en el mando a distancia o en el panel de mando del ventilador. El tiempo restante se muestra por medio de los LED iluminados en la pantalla del temporizador. Pulse el botón varias veces para incrementar el tiempo del temporizador.

Ejemplo: Si desea configurar el temporizador a 5 horas y media, pulse el botón "Temporizador" hasta que los LED "4", "1" y "0,5" se iluminen. La suma de estos muestra el tiempo restante del temporizador.

6.4 Control del ventilador

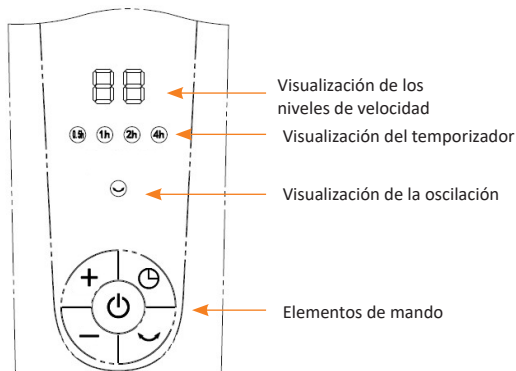

6.5 Regulación de la altura

Para ajustar la altura del ventilador, suelte en primer lugar un poco la tuerca para regular la altura (12). A continuación podrá regular la altura. Para ello, tome el control del ventilador (10) y tire del aparato un poco hacia arriba. Cuando logre la altura deseada, apriete la tuerca para regular la altura (12).

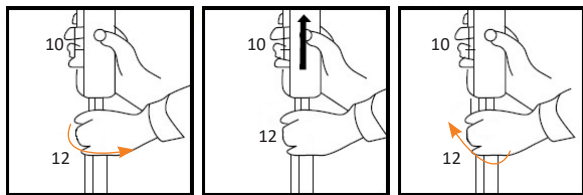

¡Atención! ¡Apague el aparato cuando vaya a cambiar la altura!

7. Limpieza

Desenchufe el aparato de la toma de corriente antes de proceder a limpiarlo. Para ello, utilice un paño ligeramente humedecido en agua. No sumerja en ningún caso el aparato en agua para limpiarlo. Esto podría dar lugar a una descarga eléctrica o causar un incendio.

8. Advertencias de seguridad y exoneración de responsabilidad

No intente abrir el dispositivo para realizar reparaciones o modificaciones. Evite el contacto con la red eléctrica. El aparato solo está libre de tensión cuando está desenchufado. Tampoco produzca un cortocircuito en el producto. No olvide desenchufar el aparato si no va a usarlo o en caso de tormenta.

El dispositivo no admite la operación en exteriores. Por eso, úselo solo en lugares secos. Protéjalo contra la humedad, el agua y la nieve. Manténgalo alejado de las altas temperaturas. No lo someta a cambios de temperatura repentinos o fuertes vibraciones porque esto puede dañar las partes electrónicas. Antes del uso del dispositivo, compruebe si hay posibles daños. No debe usarse el dispositivo si ha recibido golpes o ha sido dañado de alguna forma. Respete las determinaciones y limitaciones nacionales. No use el dispositivo para usos diferentes a los descritos en este manual. Este producto no es un juguete. Consérvelo fuera del alcance de los niños o de personas con las capacidades físicas disminuidas. Cualquier reparación o cambio en el dispositivo que no haya sido llevada a cabo por el proveedor da lugar a la rescisión de los derechos de garantía. El dispositivo solo debe ser utilizado por personas que han leído y entendido este manual. Las especificaciones del dispositivo pueden cambiarse sin que sea necesario realizar un aviso previo.

9. Indicaciones de eliminación

Los dispositivos eléctricos y electrónicos no deben eliminarse con los residuos domésticos según la directiva europea WEEE. Sus componentes deben separarse para el reciclaje o su eliminación, ya que los componentes peligrosos y venenosos pueden producir daños al medio ambiente en caso de una eliminación inadecuada. Como usuario, está obligado por la ley de dispositivos eléctricos y electrónicos a reenviar de forma gratuita los dispositivos eléctricos y electrónicos al final de su vida útil al fabricante, al punto de venta o al punto de recogida público especificado. La legislación de cada país tiene sus propias disposiciones al respecto. El símbolo en el producto, en el manual de instrucciones o en el embalaje indica estas determinaciones. Gracias a este tipo de separación de los materiales, aprovechamiento y eliminación de dispositivos antiguos se realiza una aportación importante al medio ambiente.



Directiva WEEE: 2012/19/UE
Número de registro WEEE: DE 67896761

La empresa WD Plus GmbH declara por la presente que el aparato 303369 los requisitos esenciales y el resto de disposiciones pertinentes. Solicite una declaración de conformidad completa en: WD Plus GmbH, Wohlenbergstraße 16, 30179 Hannover (Alemania), <https://downloads.ganzeinfach.de/>

Notes



BRANDSON

- EQUIPMENT -

WD Plus GmbH
Wohlenbergstraße 16 · 30179 Hannover
Germany