

DNC65

- Istruzioni per l'usopag. 2
- Instructionspage 12
- Mode d'emploipage 22
- Betriebsanleitungpage 32
- Gebruiksaanwijzingenpag. 42
- Instrucciones para el usopág. 52
- Instruções de utilizaçãopág. 62
- Οδηγίες χρήσηςσελ. 72

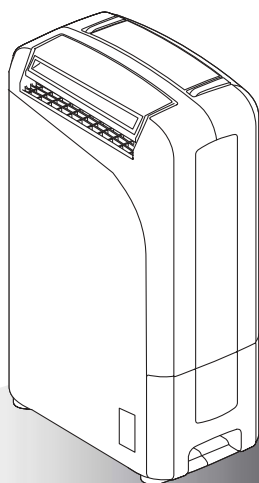

Alcune nozioni sull'umidità

L'aria contiene sempre una certa quantità d'acqua sotto forma di vapore; ciò determina il grado di umidità di un ambiente.

La capacità dell'aria di contenere vapore acqueo è tanto più elevata quanto è più elevata la sua temperatura. Ecco perchè nelle nostre case, non appena la temperatura diminuisce, l'aria cede il vapore acqueo in essa contenuto che si trasforma in condensa, la quale fa la sua apparizione su tutte le superfici fredde, come vetri, muri etc.

Il deumidificatore è un elettrodomestico che sottrae dall'aria l'umidità, evitando i danni provocati da essa. Gli esperti hanno stabilito che le condizioni ideali per la nostra salute e per la casa si ottengono tra il 40% e il 60% di umidità relativa.

Con temperature prossime ai 5°C, vi consigliamo di garantire un sia pur minimo riscaldamento dell'ambiente. Solo così infatti la condensa presente sulle finestre e su altre superfici fredde potrà evaporare nell'aria per poi essere raccolta dal deumidificatore.

Gli ioni negativi modificano la polarità delle particelle sospese nell'aria, inducendole a legarsi magneticamente fra loro.

Di conseguenza, tali particelle diventano troppo grandi per rimanere in sospensione e vengono escluse dall'aria che respiriamo.

Gli ioni negativi sono presenti nel nostro ambiente in tutti i luoghi in cui percepiamo che l'aria è fresca e pulita, specialmente in prossimità di cascate, vicino alle onde degli oceani, dei fiumi e in montagna.

E' stato provato che gli ioni negativi influiscono positivamente sul nostro benessere e che quindi un numero di ioni negativi superiore a quello degli ioni positivi nell'aria che respiriamo comporta notevoli vantaggi.

AVVERTENZE PER IL CORRETTO SMALTIMENTO DEL PRODOTTO AI SENSI DELLA DIRETTIVA EUROPEA 2002/96/EC E DEL DECRETO LEGISLATIVO N. 151 DEL 25 LUGLIO 2005.

Alla fine della sua vita utile il prodotto non deve esser smaltito insieme ai rifiuti urbani.

Può essere consegnato presso gli appositi centri di raccolta differenziata predisposti dalle amministrazioni comunali, oppure presso i rivenditori che forniscono questo servizio.



Smaltire separatamente un elettrodomestico consente di evitare possibili conseguenze negative per l'ambiente e per la salute derivanti da un suo smaltimento inadeguato e permette di recuperare i materiali di cui è composto al fine di ottenere un importante risparmio di energia e di risorse.

Per rimarcare l'obbligo di smaltire separatamente gli elettrodomestici, sul prodotto è riportato il marchio del contenitore di spazzatura mobile barrato.

Lo smaltimento abusivo del prodotto da parte dell'utente comporta l'applicazione delle sanzioni amministrative previste dalla normativa vigente.

Descrizione dell'apparecchio

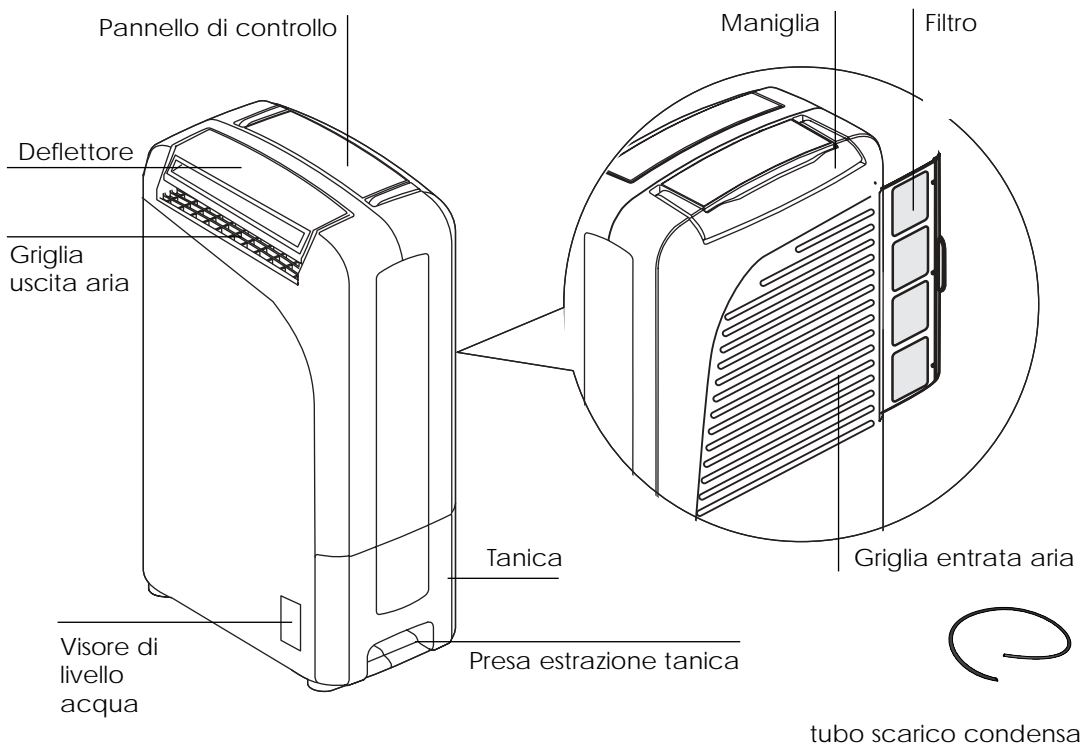

PANNELLO DI CONTROLLO

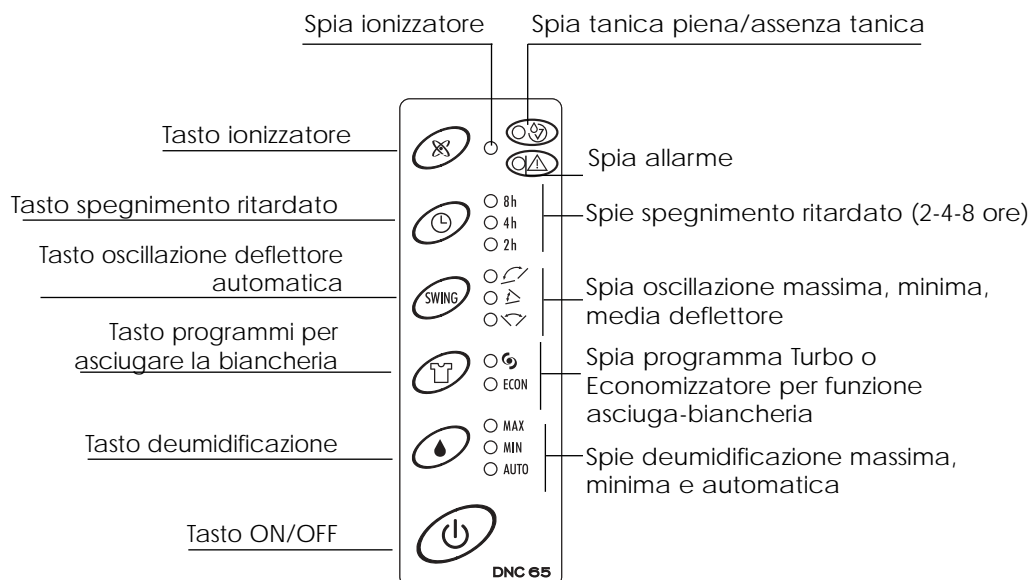

Avvertenze

A

Avvertenze

- Utilizzate l'apparecchio solo come indicato in questo libretto. Queste istruzioni non intendono coprire ogni possibile condizione e situazione che può presentarsi. Bisogna sempre far ricorso al buon senso e alla prudenza nell'installazione, nel funzionamento e nella conservazione di ogni elettrodomestico.
- Questo apparecchio è stato costruito per deumidificare gli ambienti domestici ed asciugare la biancheria e non deve essere adoperato per altri scopi.
- E' pericoloso modificare o alterare in qualsiasi modo le caratteristiche dell'apparecchio.
- Per eventuali riparazioni, rivolgersi sempre ed esclusivamente ai Centri di Assistenza Tecnica autorizzati dalla Casa Costruttrice. Richiedere sempre che vengano utilizzati pezzi di ricambio originali. Le riparazioni effettuate da personale non qualificato possono essere pericolose e fanno decadere la garanzia.
- Non consentire l'uso dell'apparecchio a persone (anche bambini) con ridotte capacità psico-fisico-sensoriali, o con esperienza e conoscenze insufficienti, a meno che non siano attentamente sorvegliate e istruite da un responsabile della loro incolumità. Sorvegliare i bambini, assicurandosi che non giochino con l'apparecchio.
- L'apparecchio deve essere installato secondo le regole impiantistiche nazionali.
- Se il cavo di alimentazione è danneggiato, esso deve essere sostituito dal costruttore o dal suo servizio di assistenza tecnica o comunque da una persona con qualifica simile, in modo da evitare ogni rischio.
- Questo apparecchio deve essere collegato ad un efficace impianto di "terra". Fate controllare l'impianto elettrico da un elettricista qualificato.
- Evitare l'utilizzo di prolunghe per il cavo di alimentazione elettrica.
- Prima di ogni operazione di pulizia o di manutenzione, staccare sempre la spina dalla presa di corrente.
- Non tirare il cavo di alimentazione elettrica per spostare l'apparecchio.
- Non installare l'apparecchio in ambienti dove l'aria contiene gas, olio, zolfo o in prossimità di fonti di calore.
- Non utilizzare l'apparecchio in ambienti ad alto tasso di umidità (tipo lavanderia).
- Non utilizzare l'apparecchio su superfici inclinate
- Mantenere l'apparecchio ad una distanza di almeno 50 cm da sostanze infiammabili, (alcool, etc.) o da contenitori in pressione (e.g. bombolette spray).
- Non appoggiare oggetti pesanti o caldi sopra l'apparecchio.
- Pulire il filtro dell'aria periodicamente.
- Prima di un trasporto, vuotare la tanica dell'acqua di condensa.
- Alla fine della sua vita utile, consegnate l'apparecchio presso gli appositi centri di raccolta.
- I materiali utilizzati per l'imballaggio sono riciclabili. Si consiglia quindi di riportarli negli appositi contenitori per la raccolta differenziata.
- Non utilizzate l'apparecchio in ambiente esterno.
- Non ostacolate l'aspirazione e la mandata d'aria.
- Non inserire le dita o altri oggetti nelle aperture di entrata o di uscita dell'aria. Non inserire oggetti metallici nelle aperture dell'apparecchio.
- **Pericolo! Parti rotanti; Il contatto con il ventilatore interno può provocare scosse elettriche o lesioni.**
- Non bere l'acqua raccolta dall'apparecchio e non usarla per abbeverare gli animali.
- Prima di spostare l'apparecchio, spegnere l'interruttore e svuotare l'acqua dalla tanica. L'acqua può fuoriuscire e bagnare altri oggetti e provocare scosse elettriche o incendi.

A

Assistenza tecnica

Conservate l'elenco dei Centri Assistenza Tecnica ed individuate il Centro più vicino a voi .

Collegamento elettrico

Prima di collegare la spina alla presa di corrente, bisogna verificare che:

- La tensione di rete sia conforme alla targa.
- La presa e la linea di alimentazione elettrica siano dimensionate per sopportare il carico richiesto.
- La presa sia del tipo adatto alla spina, altrimenti farla sostituire da personale qualificato.
- La presa sia collegata con un efficace impianto di terra.

Installazione

Posizionare l'apparecchio nell'ambiente da deumidificare. Mantenere le distanze minime dalle pareti e dai mobili (fig.1).

In caso contrario la ventilazione verrebbe ostacolata compromettendo il buon funzionamento dell'apparecchio.

Quando l'apparecchio è in funzione.

Si raccomanda di tenere chiuse tutte le porte e le finestre quando l'apparecchio è in funzione.

Aperto porte o finestre si possono modificare la temperatura e il livello di umidità della stanza e può essere necessario più tempo per deumidificare la stanza.

Con temperature inferiori a 1°C o al di sopra di 40°C, la funzione di deumidificazione si disattiva automaticamente e l'apparecchio si porta in modalità di sola ventilazione. Se l'umidità è inferiore al 20%, il circuito di sicurezza si chiude automaticamente e il deumidificatore si spegne per evitare di subire danni.

Se l'umidità della stanza diminuisce, la capacità di deumidificazione diminuisce automaticamente.

Continuare a deumidificare una stanza riduce l'umidità e, di conseguenza, la capacità di deumidificazione dell'apparecchio.

Non far cadere o inclinare l'apparecchio.

Se l'apparecchio dovesse cadere, rimetterlo immediatamente in piedi.

Anche quando una stanza viene deumidificata, è comunque possibile che all'esterno o in punti scarsamente ventilati, per esempio dietro i mobili, si formino condensa e muffa.

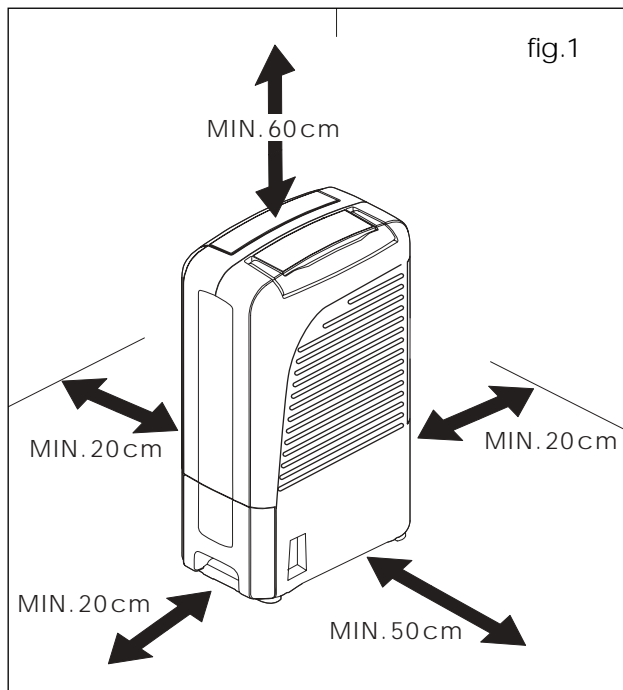

Funzionamento

Come deumidificare

- 1) Collegare l'apparecchio ad una presa di corrente.
- 2) Premere il pulsante ON/OFF
 - Controllare che la spia "tanica piena/assenza tanica" sia spenta; in caso contrario posizionare la tanica in maniera corretta o svuotarla.
 - Il deflettore si apre e l'apparecchio si avvia in modalità automatica.

Per spegnere l'apparecchio, premere nuovamente il pulsante POWER Off/On.

Prima di staccare la spina, attendere che anche il ventilatore si fermi: infatti il ventilatore rimane in funzione per circa 2 minuti dopo lo spegnimento, per consentire il raffreddamento del riscaldatore.

Selezionare la modalità di funzionamento

Premere il pulsante deumidificazione (💧). Ad ogni pressione del pulsante (💧) si accende la spia relativa alla modalità selezionata (AUTO, MIN, MAX).

Auto: per mantenere un livello di umidità confortevole.

Min: per un funzionamento silenzioso.

Max: per deumidificare rapidamente.

Nota: Il livello di umidità viene mantenuto attorno al 55% in modalità Auto, e per questo l'apparecchio si attiva e disattiva automaticamente.

(Quando viene raggiunta un'umidità del 55%, l'apparecchio si porta in modalità ventilazione.)

Come asciugare la biancheria

Posizionare il deumidificatore ad una distanza non inferiore a 30 cm dalla biancheria da asciugare. Non posizionare MAI il deumidificatore sotto la biancheria da asciugare.

Per asciugare la biancheria selezionare l'apposito tasto : premendo questo tasto è possibile scegliere tra due diversi programmi:

ECON funzione economizzatore: questo programma è indicato nei periodi estivi. L'apparecchio fornisce automaticamente aria calda o solo ventilazione in modo da asciugare la biancheria con un basso dispendio di energia.

funzione turbo: questo programma è indicata per asciugare velocemente gli indumenti nel periodo invernale.

Timer per lo spegnimento ritardato

Prima di usare questa funzione assicurarsi che l'apparecchio sia acceso.

Ogni pressione del pulsante TIMER cambia il numero di ore di funzionamento (2-4-8 ore).

Quando è impostato il timer, anche se la spia Tanica piena lampeggia, dopo aver svuotato e riposizionato la tanica, l'apparecchio riprende a funzionare per il tempo residuo.

Ionizzatore

Prima di usare questa funzione assicurarsi che l'apparecchio sia acceso.

Premere il pulsante . La spia si accende e l'apparecchio emette ioni negativi attraverso la griglia di uscita dell'aria.

Premere nuovamente il pulsante  per interrompere l'emissione di ioni negativi. (La spia si spegne.)

Gli ioni negativi vengono prodotti in abbondanza, in quantità simili a quelle presenti in ambienti come foreste o cascate.

Come direzionare l'aria

Premere il tasto **SWING** per ottenere l'oscillazione automatica del deflettore scegliendo tra tre tipi di oscillazioni:

 1a pressione (uscita aria verticale)

 2a pressione (uscita aria frontale)

 3a pressione (uscita aria sia frontale che verticale).

Premendo nuovamente il tasto **SWING**, il deflettore si arresta nella posizione in cui si trova.

Svuotamento della tanica/ Scarico in continuo

Quando la tanica è piena l'apparecchio si ferma automaticamente e la spia tanica piena  si accende: procedere quindi allo svuotamento della tanica:

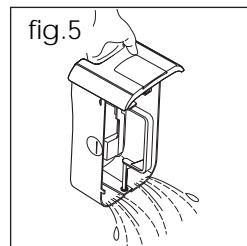
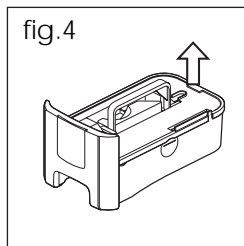
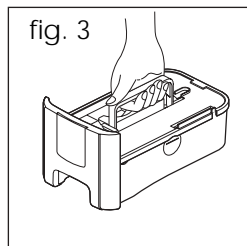
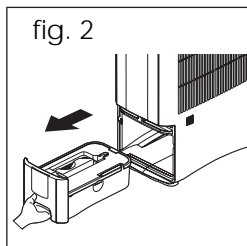

- 1 Estrarre la tanica lentamente tenere fermo l'apparecchio ed afferrando la tanica dall'apposita impugnatura (fig. 2)
- 2 Mettere in posizione verticale la maniglia della tanica (fig. 3).
- 3 Rimuovere il coperchio (fig. 4).
- 4 Svuotare la tanica (fig. 5).
- 5 Riposizionare il coperchio e abbassare la maniglia.
- 6 Reinscrivere la tanica nell'alloggiamento previsto.

Quando viene reinserita la tanica vuota, l'apparecchio riprende a funzionare in base alle impostazioni precedenti. (La spia tanica piena si spegne.)

Importante:

Non rimuovere il galleggiante situato all'interno della tanica. E' necessario per indicare quando la tanica è piena. Accertarsi di aver reinserito il coperchio prima di reinstallare la tanica. In caso contrario l'acqua potrebbe fuoriuscire.

Quando si rimuove la tanica, non toccare le parti interne del deumidificatore. Si potrebbe danneggiare l'apparecchio.

Prestare attenzione a spingere la tanica in sede delicatamente. Se questa urta contro le pareti o non viene inserita correttamente, l'apparecchio potrebbe non funzionare. (La spia di tanica piena lampeggerà.) In questo caso, rimuovere la tanica reinserirla delicatamente in sede.

S Scarico in continuo verso l'esterno

Se avete l'esigenza di far funzionare l'apparecchio per un lungo periodo di tempo senza avere la possibilità di svuotare ripetutamente la tanica, vi consigliamo di utilizzare lo scarico in continuo.

- 1) Rimuovere il tappino in gomma dal beccuccio (fig. 6).
- 2) Fissare il tubo in gomma al beccuccio (fig. 7).
- 3) Fare attenzione affinché il tubo non debba superare dislivelli. In caso contrario l'acqua resterà nella tanica; verificare inoltre che il tubo non sia strozzato (fig. 8).

N.B.: Conservate il tappino di gomma: può essere utilizzato sia per chiudere il tubo che per tappare il beccuccio qualora si ritorni a scaricare nella tanica.

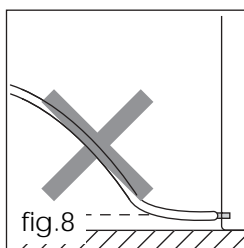
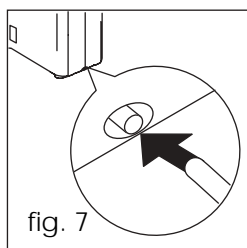
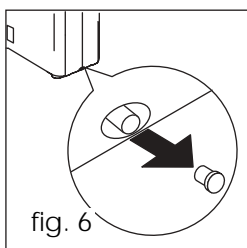

Mantenzione

- Prima di ogni operazione di pulizia o di manutenzione staccare sempre la spina dalla presa di corrente.
- Per motivi di sicurezza non immergere il deumidificatore in acqua ed evitare che il cavo e la spia si bagnino.

Pulizia del mobile esterno

- Pulire con un panno che sia soltanto inumidito ed asciugare con un panno asciutto.
- Mai usare benzina, alcool o solventi per la pulizia.
- Mai spruzzare liquido insetticida o simili in quanto la plastica si potrebbe deformare.

Pulizia del filtro aria

Se il filtro si sporca, la circolazione dell'aria viene resa difficile e diminuisce l'efficienza del deumidificatore. Per questo motivo è buona norma pulire il filtro periodicamente.

La frequenza dell'operazione deve essere rapportata all'ambiente ed alla durata del funzionamento. In caso di utilizzo costante/ sistematico è consigliabile pulire il filtro ogni settimana.

Rimozione del filtro

- Estrarre il filtro afferrandolo dalla maniglia (fig. 9).
- Per togliere la polvere depositata sul filtro, usare un'aspirapolvere. **Il filtro non deve mai essere lavato con acqua.**

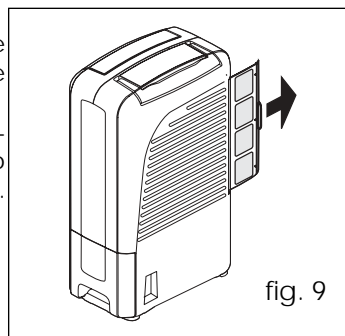

Pulizia periodica della tanica (1 volta al mese).

- Estrarre la tanica e rimuovere il coperchio tanica come indicato alla pagina precedente. **NON rimuovere il galleggiante!**
- Sciacquare tutti i componenti con acqua due o tre volte.
A seconda del luogo in cui viene impiegato il deumidificatore, l'interno della tanica può sporcarsi a causa dello sporco e della polvere contenuti nell'aria: in questo caso utilizzare un detergente delicato per rimuovere le macchie più resistenti.

Per periodi prolungati di inattività

- Dopo aver staccato la spina dalla presa di corrente, scaricare l'acqua dalla tanica.
- Pulire il filtro e reinsertarlo.
- Coprire l'apparecchio con un sacchetto di plastica per proteggerlo dalla polvere.

Se qualcosa non funziona

Controllare i seguenti punti prima di chiamare il Centro di Assistenza Tecnica autorizzato che opera nella vostra zona.

Problemi	Cause	Rimedi
L'apparecchio non funziona (spie spente)	<ul style="list-style-type: none">• è disinserita la spina• manca la corrente• la tanica è piena di acqua• la tanica non è in posizione corretta	<ul style="list-style-type: none">• inserire la spina nella presa• verificare l'alimentazione• vuotare la tanica• posizionare correttamente la tanica.
L'apparecchio funziona in deumidificazione, (spia accesa), ma non riduce l'umidità	<ul style="list-style-type: none">• il filtro è intasato• la temperatura o l'umidità nella stanza sono troppo basse • il locale è troppo grande• nel locale vi sono troppe fonti di umidità (pentole in ebollizione, ecc.• le griglie di entrata ed uscita dell'aria sono ostruite.	<ul style="list-style-type: none">• pulire il filtro• è normale che in certe condizioni l'apparecchio non deumidifichi (in questi casi è consigliabile riscaldare l'ambiente da deumidificare) • rimuovere le ostruzioni
Spia di allarme accesa 		<ul style="list-style-type: none">• rivolgersi ad un centro assistenza autorizzato dal costruttore.

Caratteristiche Tecniche

Tensione di alimentazione

Potenza assorbita

Potenza massima assorbita

Corrente assorbita

Quantità di ioni negativi

Umidostato

Velocità ventilatore

Filtro aria

Dimensioni LxPxH

Capacità tanica

Limiti di funzionamento:

- temperatura
- umidità relativa

	Vedi targhetta caratteristiche
	"
	"
	"
	10000/cm ³ ca
	si
	2
	si
	324x187x483mm
	2 litri ca
	Deumidificazione
	1° - 35°
	30 - 95%