

# Tiny

ISTRUZIONI PER L'USO

OPERATING INSTRUCTIONS

MODE D'EMPLOI

BEDIENUNGSANLEITUNG

INSTRUCCIONES DE USO

INSTRUÇÕES DE UTILIZAÇÃO

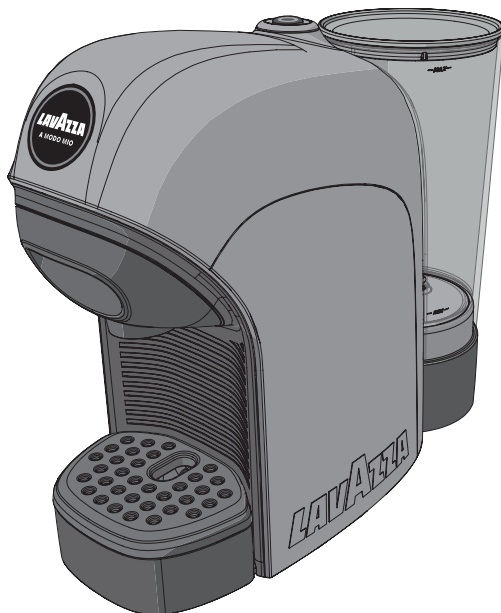

LEGGERE  
ATTENTAMENTE  
LE ISTRUZIONI

READ THE  
INSTRUCTIONS  
CAREFULLY

LIRE  
ATTENTIVEMENT  
LES INSTRUCTIONS

DIE  
BEDIENUNGSANLEITUNG  
AUFMERKSAM LESEN

LEER ATENTAMENTE  
LAS INSTRUCCIONES

LER ATENTAMENTE  
AS INSTRUÇÕES

## **Congratulazioni!**

Gentile Cliente ci congratuliamo per aver scelto la macchina da caffè espresso Lavazza A MODO MIO e la ringraziamo per la fiducia accordataci.

Prima di mettere in funzione la macchina, consigliamo di leggere attentamente le istruzioni per l'uso che spiegano come utilizzarla, pulirla e mantenerla in perfetta efficienza. Non ci resta che augurarle la preparazione di tanti ottimi caffè grazie a Lavazza!

## **Welcome!**

Dear Customer thank you for purchasing the Lavazza A MODO MIO espresso coffee machine and for choosing our company.

Before operating the machine, we recommend you carefully read the operating instructions that explain how to use, clean and maintain it in perfect working order. We hope you enjoy brewing authentic Italian coffee, thanks to Lavazza!

## **Félicitations!**

Cher Client, vous avez choisi le système espresso Lavazza A MODO MIO et nous vous remercions de votre confiance. Avant de mettre votre machine en marche, nous vous recommandons de lire attentivement ce mode d'emploi. Il vous explique comment utiliser, nettoyer et conserver votre machine en parfait état de fonctionnement. Nous vous souhaitons d'intenses moments de dégustations.

## **Herzlichen Glückwunsch!**

Sehr geehrter Kunde, wir gratulieren Ihnen zum Kauf dieser Espresso-Maschine Lavazza A MODO MIO und wir danken Ihnen für das Vertrauen, das Sie uns entgegenbringen. Bevor Sie die Maschine in Betrieb nehmen, empfehlen wir Ihnen, die Gebrauchsanweisung aufmerksam zu lesen, in der der Gebrauch, die Reinigung und die Pflege beschrieben werden. Nun wünschen wir Ihnen viel Spaß bei der Zubereitung von vielen köstlichen Kaffees mit Lavazza!

## **¡Enhorabuena!**

Estimado cliente, enhorabuena por haber elegido la máquina de café espresso Lavazza A MODO MIO y gracias por confiar en Lavazza. Antes de poner la cafetera en marcha, le aconsejamos que lea atentamente las instrucciones de uso, donde se explica cómo utilizarla, limpiarla y mantenerla en condiciones óptimas.

¡Le deseamos que disfrute preparando infinidad de cafés excepcionales gracias a Lavazza!

## **Parabéns!**

Estimado cliente, felicitamo-lo por ter escolhido a máquina de café espresso Lavazza A MODO MIO e agradecemos a confiança que depositou em nós.

Antes de colocar a máquina em funcionamento, aconselhamos que leia atentamente as instruções de utilização que explicam como a mesma deve ser utilizada, limpa e mantida de forma perfeitamente eficiente. Só nos resta desejar-lhe a preparação de muitos ótimos cafés graças à Lavazza!



**⚠ Destinazione d'uso:**

Questo apparecchio è destinato ad essere utilizzato nelle applicazioni domestiche e similari quali:

- nelle zone per cucinare riservate al personale nei negozi, negli uffici e in altri ambienti professionali;
- nelle fattorie;
- utilizzo da parte di clienti di alberghi, motel e altri ambienti a carattere residenziale;
- negli ambienti tipo bed and breakfast.

L'uso improprio dell'apparecchio può causare possibili infortuni.

È vietato apportare modifiche tecniche. L'apparecchio può essere utilizzato da bambini di età non inferiore a 8 anni e da persone con ridotte capacità fisiche, sensoriali o mentali, o prive di esperienza o della necessaria conoscenza, purché sotto sorveglianza oppure dopo che le stesse abbiano ricevuto istruzioni relative all'uso sicuro dell'apparecchio e alla comprensione dei pericoli ad esso inerenti.

I bambini non devono giocare con l'apparecchio. La pulizia e la manutenzione destinata ad essere effettuata dall'utente non deve essere eseguita da bambini senza sorveglianza.

**⚠ Ubicazione:**

Sistemare la macchina per caffè in un posto sicuro, dove nessuno possa rovesciarla o venirne ferito. Non tenere la macchina a temperatura inferiore a 5°C poiché il gelo potrebbe danneggiarla. Non usare la macchina per caffè all'aperto.

Non posare la macchina su superfici molto calde e/o nelle vicinanze di fiamme libere. La macchina per caffè quando è in uso non deve essere collocata in un armadietto.

**⚠ Alimentazione di corrente:**

Collegare la macchina per caffè soltanto a prese di corrente adeguate e provviste di messa a terra. La tensione deve corrispondere a quella indicata sulla targhetta della macchina.

 **Cavo d'alimentazione:**

Non usare la macchina per caffè se il cavo d'alimentazione è difettoso. Se il cavo d'alimentazione è danneggiato, esso deve essere sostituito dal costruttore o dal suo servizio di assistenza tecnica o comunque da una persona con qualifica simile, in modo da prevenire ogni rischio. Non far passare il cavo d'alimentazione per angoli e su spigoli vivi, sopra oggetti molto caldi e proteggerlo dall'olio. Non portare o tirare la macchina per caffè tenendola per il cavo. Non estrarre la spina tirandola per il cavo; non toccarla con le mani bagnate. Evitare che il cavo d'alimentazione cada liberamente da tavoli o scaffali.

 **Pericolo di folgorazione:**

Non mettere mai a contatto dell'acqua le parti sotto tensione e/o corrente. Questo apparecchio non deve essere immerso.

 **Protezione bambini al di sotto degli 8 anni:**

Tenere i bambini sotto supervisione, per evitare che giochino con l'apparecchio. I bambini non si rendono conto del pericolo connesso agli elettrodomestici. Non lasciare alla loro portata i materiali utilizzati per imballare la macchina.

 **Pericolo di ustioni:**

Non toccare le parti calde (gruppo porta capsula, etc.) subito dopo l'uso dell'apparecchio. Durante l'erogazione della bevanda prestare attenzione ad eventuali schizzi di liquido caldo.

 **Pulizia:**

Prima di pulire la macchina, è indispensabile scollegare la spina dalla presa di corrente ed aspettare che la macchina si raffreddi. Non immergere la macchina nell'acqua! È severamente vietato cercare d'intervenire all'interno della macchina. Sostituire l'acqua nel serbatoio dopo 3 giorni di inutilizzo. Per evitare di danneggiare l'apparecchio non utilizzare detergenti alcalini per la pulizia, bensì un panno morbido e un detergente delicato.



### Custodia della macchina:

Quando la macchina rimane inutilizzata per un periodo prolungato, staccare la spina dalla presa e custodirla in luogo asciutto e non accessibile ai bambini. Proteggerla dalla polvere e dallo sporco.



### Riparazioni / Manutenzione:

Nel caso di guasti, difetti o sospetto di difetto dopo una caduta, staccare subito la spina dalla presa. Non mettere in funzione una macchina difettosa. Soltanto i Centri di Assistenza Autorizzati possono effettuare interventi e riparazioni. Nel caso di interventi non eseguiti a regola d'arte, si declina ogni responsabilità per eventuali danni.



### Serbatoio acqua:

Immettere nel serbatoio soltanto acqua fresca potabile non gasata. Non mettere in funzione la macchina se non c'è acqua a sufficienza nel serbatoio.



### Vano capsule:

Nel vano capsule devono essere inserite solo capsule Lavazza **A MODO MIO** o compatibili; non inserire le dita o qualsiasi altro oggetto. Le capsule sono da usarsi una sola volta.



### Smaltimento della macchina a fine vita:

**INFORMAZIONE AGLI UTENTI:** il simbolo del cassonetto barrato riportato sull'apparecchiatura o sulla sua confezione indica che il prodotto alla fine della propria vita utile deve essere raccolto separatamente dagli altri rifiuti.

L'utente dovrà, pertanto, conferire l'apparecchiatura giunta a fine vita agli idonei centri di raccolta differenziata dei rifiuti elettrici ed elettronici.

L'adeguata raccolta differenziata per l'avvio successivo dell'apparecchiatura dismessa al riciclo, al trattamento e allo smaltimento ambientalmente compatibile contribuisce ad evitare possibili effetti negativi sull'ambiente e sulla salute e favorisce il reimpiego e/o riciclo dei materiali di cui è composta l'apparecchiatura.

Lo smaltimento abusivo del prodotto da parte dell'utente comporta l'applicazione delle sanzioni amministrative previste dalla normativa vigente.

## CONTENUTO DELLA CONFEZIONE \*

- Macchina *Tiny*
- Kit di benvenuto composto da 9 capsule assortite Lavazza A MODO MIO e brochure Lavazza A MODO MIO
- Libretto di istruzioni
- Guida rapida
- Foglio garanzia

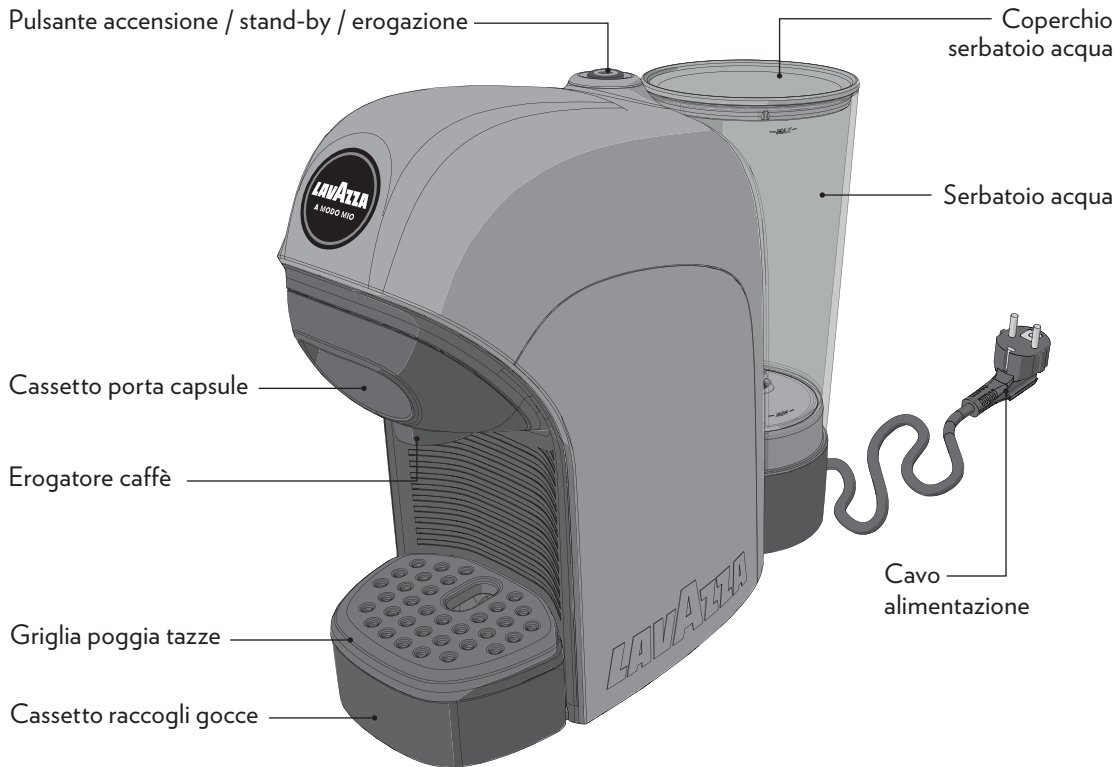

\* Le caratteristiche ed il contenuto della confezione possono variare in base al mercato di riferimento

- !** Non si assumono responsabilità per eventuali danni in caso di:
- impiego errato e non conforme agli scopi previsti;
  - riparazioni non eseguite presso centri d'assistenza autorizzati;
  - manomissione del cavo d'alimentazione;
  - manomissione di qualsiasi componente della macchina;
  - impiego di pezzi di ricambio e accessori non originali;
  - mancata decalcificazione;
  - stoccaggio in locali al di sotto di 4°C;
  - utilizzo in locali con temperatura inferiore a 10°C o superiore a 40°C;
  - utilizzo in locali con umidità relativa superiore al 95%;
  - utilizzo di capsule non compatibili.
- In questi casi viene a decadere la garanzia.

### AVVIAMENTO MACCHINA

- !** Posizionare la macchina su una superficie piana e stabile, lontano da acqua e fonti di calore. I danni causati alla macchina a causa della mancata osservanza di queste indicazioni non sono coperti da garanzia.

- 1** Sollevare e rimuovere il coperchio, dopodiché estrarre il serbatoio dell'acqua.
- 2** Risciacquare il serbatoio prima di utilizzarlo.
- 3** Riempire il serbatoio dell'acqua fino al livello MAX indicato, usando soltanto acqua fresca potabile non gasata. Rimontare il serbatoio e richiudere con il coperchio.

- !** Se il serbatoio dell'acqua non è inserito correttamente non è possibile effettuare erogazioni o aprire il cassetto porta capsula.

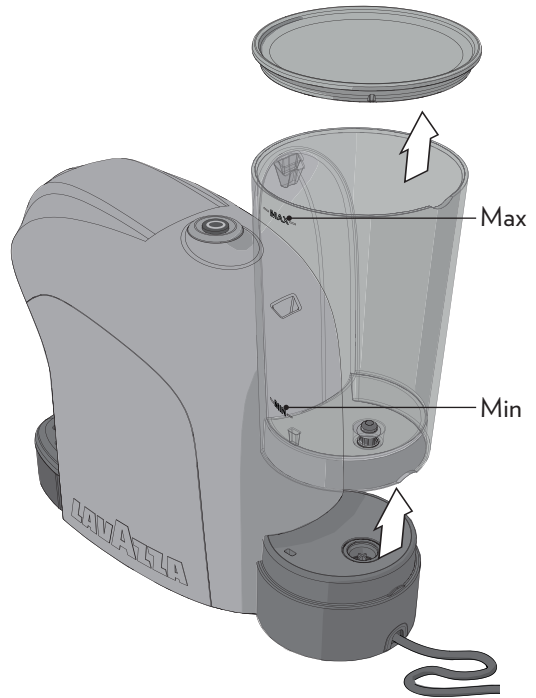

- !** Acqua calda e altri liquidi possono danneggiare il serbatoio e la macchina. Non mettere in funzione la macchina senza acqua: accertarsi che ve ne sia a sufficienza all'interno del serbatoio.

- 4 Inserire la spina di alimentazione nella presa di corrente.

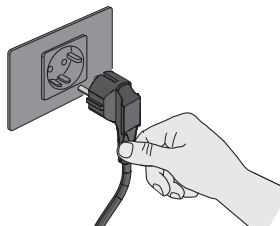

- 5 Premere il pulsante di accensione/stand-by/erogazione  per accendere la macchina.



- 6 La macchina inizia il ciclo di riscaldamento. Il pulsante di accensione/stand-by/erogazione  comincia a lampeggiare con luce di colore bianca.

- 7 La macchina è pronta quando il pulsante di accensione/stand-by/erogazione  è acceso con luce fissa bianca.

- 8 Al primo avviamento effettuare un'erogazione di almeno 0,5 litri d'acqua senza capsula, posizionando un contenitore sotto l'erogatore del caffè.

## FUNZIONE STAND-BY

- i** Per garantire il risparmio energetico, dopo 9 minuti di inutilizzo la macchina passerà automaticamente alla modalità stand-by. È possibile portare la macchina in modalità stand-by manualmente, prima dei 9 minuti, tenendo premuto il pulsante  per almeno 3 secondi. Tale stato è segnalato dallo spegnimento del pulsante. Premendo nuovamente il pulsante è possibile riattivare la macchina.



## EROGAZIONE CAFFÈ

**i** Accertarsi che il pulsante di accensione/stand-by/erogazione  sia acceso con luce fissa bianca.

**!** Nel cassetto porta capsule devono essere inserite esclusivamente capsule Lavazza **A MODO MIO** o compatibili. Non inserirvi le dita o qualsiasi altro oggetto.

**!** Le capsule monodose sono predisposte per erogare un solo caffè/prodotto. **NON** riutilizzare le capsule dopo il loro impiego. L'inserimento di 2 o più capsule contemporaneamente provoca il malfunzionamento della macchina.

**1** Posizionare la tazza sotto l'erogatore caffè per un espresso classico.



**2** Rimuovere il cassetto raccogli gocce per utilizzare tazze di diverse dimensioni per un caffè lungo.



**i** Se durante il ciclo di erogazione viene interrotta l'alimentazione elettrica o si esaurisce l'acqua all'interno del serbatoio procedere come segue:

- Ripristinare l'alimentazione elettrica o riempire il serbatoio acqua fino a livello MAX indicato.
- Premere il pulsante di accensione/stand-by/erogazione; attendere che sia acceso con luce fissa bianca.
- Sostituire la capsula all'interno del cassetto porta capsule con una nuova.
- Ricominciare la procedura di erogazione caffè.

- 3** Estrarre il cassetto porta capsule dalla macchina.



- 4** Inserire una capsula Lavazza **A MODO MIO** o compatibile nel cassetto porta capsule.



- 5** Reinsерire il cassetto porta capsule all'interno della macchina.

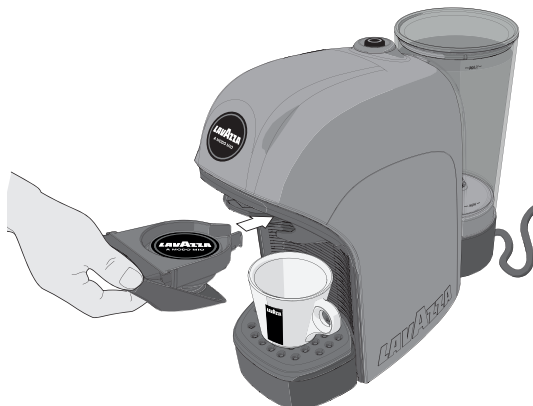

- 6** Premere il pulsante di accensione/stand-by/erogazione  ed attendere l'erogazione della quantità desiderata. Premere nuovamente il pulsante per terminare l'erogazione.





**i** Durante l'erogazione il pulsante di accensione/stand-by/erogazione  è acceso con luce lampeggiante bianca. L'erogazione di caffè viene interrotta automaticamente dopo 90 secondi.

**!** Attendere circa 5/6 secondi prima di estrarre il cassetto porta capsule ed eliminare la capsula usata.

**7** Estrarre il cassetto porta capsule ed eliminare la capsula usata.

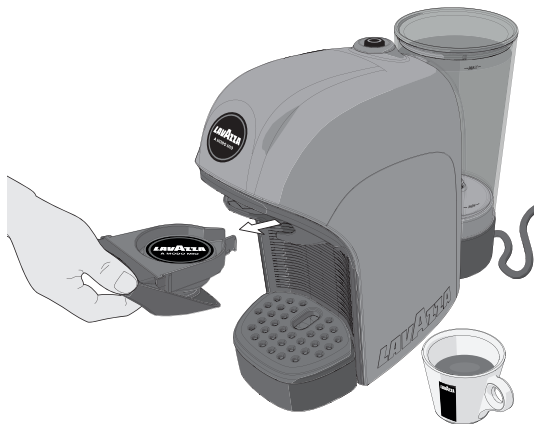

**8** Reinsерire il cassetto porta capsule all'interno della macchina.

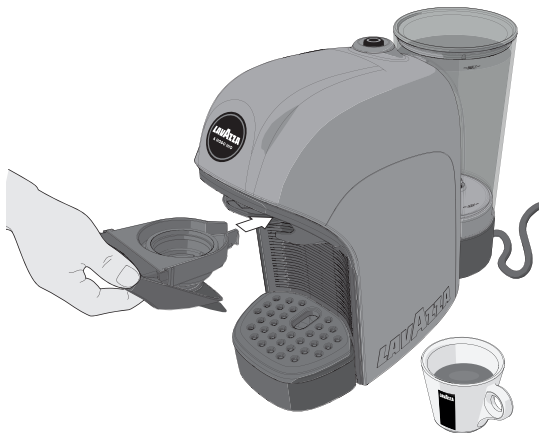

**!** Per una nuova erogazione attendere che il pulsante di accensione/stand-by/erogazione  sia acceso con luce fissa bianca.

### PULIZIA MACCHINA

- !** Mai utilizzare solventi, alcool o sostanze aggressive o forni per l'asciugatura dei componenti della macchina. Lavare i componenti (esclusi quelli elettrici) con acqua fredda/tiepida e panni/spugne non abrasive. Tutti i componenti smontabili sono lavabili in lavastoviglie. Non lasciare l'acqua nel circuito e nel serbatoio per più di 3 giorni; se questo dovesse accadere svuotare, sciacquare e riempire nuovamente il serbatoio con acqua fresca, quindi effettuare un'erogazione (senza capsula) prima di erogare il caffè o una bevanda.

### PULIZIA EROGATORE CAFFÈ

Per la pulizia dell'erogatore eseguire settimanalmente la procedura **EROGAZIONE CAFFÈ** senza inserire la capsula.

### PULIZIA CASSETTO RACCOGLI GOCCE E CASSETTO ACQUA IN ECCESSO

- 1** Estrarre il cassetto raccogli gocce e rimuovere la griglia poggia tazze.



- i** Svuotare e pulire dopo circa 10 caffè erogati oppure ogni due/tre giorni il cassetto acqua in eccesso e il cassetto raccogli gocce.

- 2** Rimuovere e svuotare il cassetto acqua in eccesso. Lavare e asciugare tutte le parti prima di rimontarle.

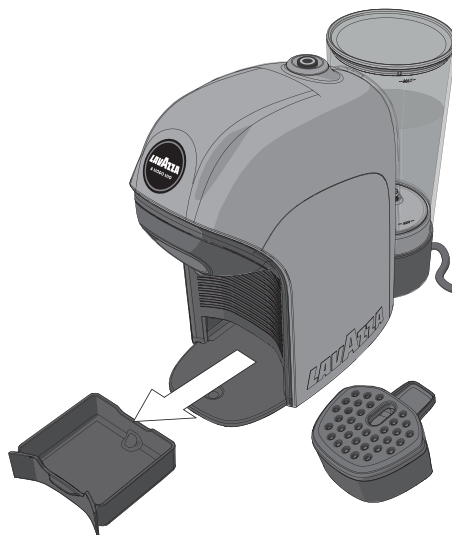

- i** Verificare periodicamente che il cassetto raccogli gocce non sia pieno al fine di evitare malfunzionamenti e danni alla macchina.

## PULIZIA CASSETTO PORTA CAPSULE

**1** Estrarre il cassetto porta capsule dalla macchina.

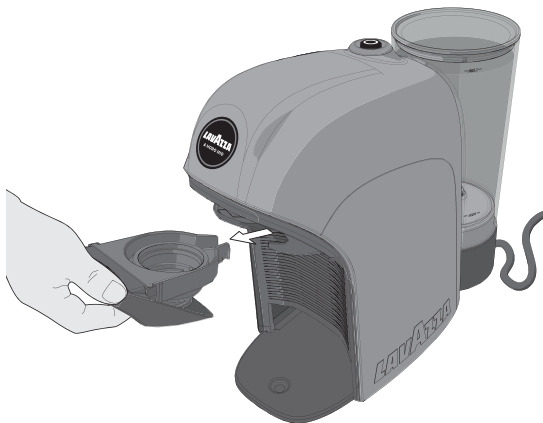

**3** Reinserire il cassetto porta capsule all'interno della macchina.

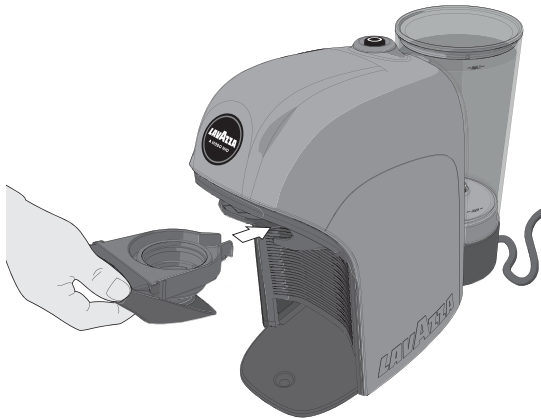

**2** Lavare con acqua fredda o tiepida il cassetto porta capsule. Asciugare con un panno o spugna non abrasivo.

**!** Il cassetto porta capsule è composto da aghi perforatori non inserirvi le dita o qualsiasi altro oggetto.

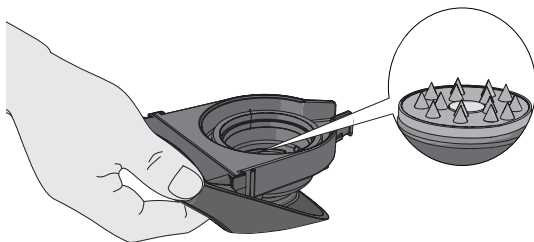

## DECALCIFICAZIONE

**!** Leggere attentamente le istruzioni per la decalcificazione.

La formazione di calcare è una normale conseguenza dell'uso della macchina;

la decalcificazione è necessaria ogni 2-3 mesi di utilizzo della macchina e/o quando si osserva una difficoltà di erogazione.

**i** Per eseguire la decalcificazione, si raccomanda di utilizzare il **DECALCIFICANTE LAVAZZA**.



**!** Non utilizzare l'aceto come decalcificante. Una volta avviato, il ciclo deve essere eseguito fino alla fine. Non spegnere la macchina durante il ciclo di decalcificazione. Non allontanarsi durante il ciclo di decalcificazione. Non bere la soluzione decalcificante e i prodotti erogati.

- 1** Verificare che non siano presenti capsule all'interno del cassetto porta capsule.
- 2** Rimuovere e svuotare il serbatoio dell'acqua.
- 3** Riempire il serbatoio con il contenuto del **DECALCIFICANTE LAVAZZA** (250 ml) e acqua (250 ml).



**i** Pulire eventuali schizzi o gocce con un panno umido.

- 4** Rimontare il serbatoio sulla macchina.
- 5** Posizionare un contenitore adeguato sotto l'erogatore.
- 6** Premere il pulsante **O** per accendere la macchina ed attendere finché rimane acceso con luce fissa bianca.

- 7** Premere il pulsante  ed erogare 1 tazza di soluzione decalcificante (circa 60 ml) quindi attendere 15-20 secondi.
- 8** Durante le pause svuotare il contenitore utilizzato per la raccolta della soluzione.

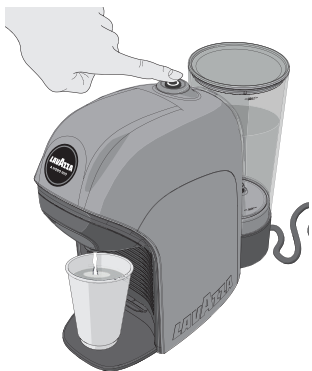

- 9** Ripetere le operazioni descritte nei punti **7** e **8** fino al completo svuotamento del serbatoio.



- 10** Procedere con il ciclo di risciacquo.

## Ciclo di risciacquo

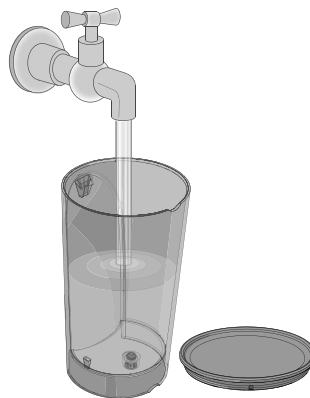

- 1** Rimuovere il serbatoio acqua, risciacquarlo e lavarlo accuratamente e riempirlo con acqua fresca potabile non gasata fino al livello MAX. Rimontare il serbatoio sulla macchina.



- 2** Posizionare un contenitore adeguato sotto l'erogatore.
- 3** Premere il pulsante  ed erogare l'intero contenuto del serbatoio.
- 4** Rimuovere il contenitore, svuotarlo e riposizionarlo sotto l'erogatore.
- 5** Riempire nuovamente il serbatoio di acqua e avviare un secondo ciclo di risciacquo.
- 6** Rimuovere il serbatoio acqua, risciacquarlo e lavarlo accuratamente e riempirlo con acqua fresca potabile non gasata fino al livello MAX.
- 7** Rimontare il serbatoio sulla macchina.
- 8** Pulire la macchina con un panno morbido, inumidito.

Terminata la pulizia, il processo di decalcificazione è completo. La macchina è pronta all'uso.

Problema riscontrato	Cause possibili	Soluzione
La macchina non si accende. Spia  spenta dopo aver premuto il pulsante di accensione/stand-by/ erogazione.	<ul style="list-style-type: none"> <li>» Macchina non collegata alla rete elettrica.</li> <li>» La macchina è collegata a prese multiple o ad una ciabatta non funzionante.</li> <li>» Alimentazione non presente.</li> </ul>	<ul style="list-style-type: none"> <li>» Collegare la macchina alla rete elettrica.</li> <li>» Collegare la macchina direttamente alla rete elettrica.</li> <li>» Verificare la presenza di corrente collegando un altro dispositivo elettrico all'alimentazione.</li> <li>» Se il problema persiste rivolgersi al Servizio Clienti Lavazza.</li> </ul>
La macchina impiega molto tempo per scaldarsi.	<ul style="list-style-type: none"> <li>» Stoccaggio macchina in ambiente troppo freddo (es: cantina/garage).</li> <li>» La macchina ha molto calcare.</li> </ul>	<ul style="list-style-type: none"> <li>» Mantenere la macchina in ambiente adeguato ed effettuare 2 erogazioni senza capsule.</li> <li>» Decalcificare la macchina.</li> <li>» Se il problema persiste rivolgersi al Servizio Clienti Lavazza.</li> </ul>
Macchina rumorosa.	<ul style="list-style-type: none"> <li>» Piano di appoggio non stabile.</li> <li>» Cavo elettrico mal posizionato.</li> <li>» Parti mobili non inserite correttamente.</li> <li>» Manca acqua nel serbatoio.</li> <li>» Capsula non presente.</li> </ul>	<ul style="list-style-type: none"> <li>» Verificare il piano di appoggio.</li> <li>» Verificare il corretto posizionamento del cavo nella base della macchina.</li> <li>» Inserire correttamente le parti mobili.</li> <li>» Rabboccare con acqua fresca potabile non gasata.</li> <li>» Inserire una capsula Lavazza o compatibile.</li> <li>» Se il problema persiste rivolgersi al Servizio Clienti Lavazza.</li> </ul>
La macchina non eroga.	<ul style="list-style-type: none"> <li>» Guasto elettrico: il pulsante non funziona.</li> <li>» Manca acqua nel serbatoio.</li> <li>» Serbatoio non inserito correttamente.</li> <li>» Mancato innesco.</li> </ul>	<ul style="list-style-type: none"> <li>» Premere il pulsante e verificare il funzionamento della spia (accesa lampeggiante di colore bianco) e l'avviamento della macchina.</li> <li>» Rabboccare con acqua fresca potabile non gasata.</li> <li>» Inserire correttamente il serbatoio.</li> <li>» Ripetere la procedura di avviamento macchina.</li> <li>» Se il problema persiste rivolgersi al Servizio Clienti Lavazza.</li> </ul>

Problema riscontrato	Cause possibili	Soluzione
La macchina perde acqua dalla parte posteriore.	<ul style="list-style-type: none"> <li>» Serbatoio non inserito correttamente.</li> <li>» Serbatoio danneggiato.</li> </ul>	<ul style="list-style-type: none"> <li>» Inserire correttamente il serbatoio.</li> <li>» Verificare la presenza di perdite nel serbatoio tenendolo separato dalla macchina.</li> <li>» Se il problema persiste rivolgersi al Servizio Clienti Lavazza.</li> </ul>
La macchina perde acqua dalla parte frontale.	<ul style="list-style-type: none"> <li>» Capsula incastrata.</li> <li>» Capsula non idonea.</li> </ul>	<ul style="list-style-type: none"> <li>» Aprire il cassetto porta capsule e rimuovere la capsula all'interno.</li> <li>» Utilizzare capsule Lavazza o compatibili.</li> <li>» Se il problema persiste rivolgersi al Servizio Clienti Lavazza.</li> </ul>
Spia  accesa lampeggiante di colore rosso.	<ul style="list-style-type: none"> <li>» La temperatura misurata all'interno della macchina è inferiore a 5 °C.</li> <li>» Malfunzionamento generico.</li> </ul>	<ul style="list-style-type: none"> <li>» Staccare la presa di corrente. Lasciare la macchina a temperatura ambiente per un periodo sufficiente (NB. A seconda della temperatura iniziale, potrebbero essere necessarie fino a 2 ore). Collegare nuovamente la macchina alla presa di corrente e premere il pulsante di accensione.</li> <li>» Togliere e reinserire la spina dopo circa 10 secondi.</li> <li>» Se il problema persiste rivolgersi al Servizio Clienti Lavazza.</li> </ul>
Il led  lampeggia velocemente di colore bianco.	<ul style="list-style-type: none"> <li>» Serbatoio non inserito correttamente.</li> <li>» Serbatoio danneggiato.</li> </ul>	<ul style="list-style-type: none"> <li>» Inserire correttamente il serbatoio.</li> <li>» Verificare l'integrità del serbatoio.</li> <li>» Se il problema persiste rivolgersi al Servizio Clienti Lavazza.</li> </ul>
Il caffè sgorga troppo velocemente, non viene erogato un caffè cremoso.	<ul style="list-style-type: none"> <li>» Capsula non idonea.</li> <li>» Capsula già usata.</li> </ul>	<ul style="list-style-type: none"> <li>» Utilizzare capsule Lavazza o compatibili.</li> <li>» Aprire il cassetto porta capsule e rimuovere la capsula all'interno e inserirne una nuova.</li> <li>» Se il problema persiste rivolgersi al Servizio Clienti Lavazza.</li> </ul>

Problema riscontrato	Cause possibili	Soluzione
Il caffè è freddo.	<ul style="list-style-type: none"> <li>» Erogazione a gocce, circuito idraulico intasato.</li> <li>» La macchina ha molto calcare.</li> </ul>	<ul style="list-style-type: none"> <li>» Effettuare il ciclo di lavaggio macchina.</li> <li>» Decalcificare la macchina.</li> <li>» Se il problema persiste rivolgersi al Servizio Clienti Lavazza.</li> </ul>
Il caffè fuoriesce a gocce.	<ul style="list-style-type: none"> <li>» Capsula difettosa.</li> <li>» Pompa non correttamente funzionante.</li> <li>» Erogatore/circuito idraulico intasato.</li> <li>» La macchina ha molto calcare.</li> </ul>	<ul style="list-style-type: none"> <li>» Sostituire la capsula con una nuova.</li> <li>» Verificare la rumorosità anomala della macchina.</li> <li>» Eseguire ciclo di lavaggio erogatore caffè (vedi MANUTENZIONE E PULIZIA).</li> <li>» Decalcificare la macchina.</li> <li>» Se il problema persiste rivolgersi al Servizio Clienti Lavazza.</li> </ul>
Cassetto porta capsule bloccato.	<ul style="list-style-type: none"> <li>» Serbatoio non inserito correttamente.</li> </ul>	<ul style="list-style-type: none"> <li>» Inserire correttamente il serbatoio.</li> <li>» Se il problema persiste rivolgersi al Servizio Clienti Lavazza.</li> </ul>
Il tasto non funziona ed il relativo LED risulta spento.	<ul style="list-style-type: none"> <li>» Blocco meccanico.</li> </ul>	<ul style="list-style-type: none"> <li>» Provare a disalimentare la macchina estraendo la spina di alimentazione per 10 secondi e reiserirla. Accendere la macchina e verificare il corretto funzionamento del tasto.</li> <li>» Se il problema persiste rivolgersi al Servizio Clienti Lavazza.</li> </ul>

**Per qualsiasi problematica non riportata nei casi sopra elencati rivolgersi al Servizio Clienti Lavazza**

## CARATTERISTICHE TECNICHE

- Tensione nominale - Potenza nominale - Alimentazione: Vedere targhetta posta sulla macchina
- Dimensioni: Altezza 246 mm    Larghezza 120 mm    Profondità 290 mm
- Peso: circa 2,7 kg
- Serbatoio acqua: 0,75 L - Estraibile
- Materiali impiegati per la carrozzeria: Termoplastico
- Lunghezza cavo: 0,8 m
- Termofusibili



**⚠ Intended use:**

This appliance is intended to be used in household and similar applications such as:

- staff kitchen areas in shops, offices and other working environments;
- farm houses;
- by clients in hotels, motels and other residential type environments;
- bed and breakfast type environments.

The improper use of the machine may cause possible injuries.

It is prohibited to make any technical changes to the machine.

The machine may not be used by children under 8 years of age or persons with physical, sensory or mental impairment, or lacking the necessary experience, unless supervised or after being instructed in the safe use of the machine and understanding the potential dangers. Do not let children play with the machine. The necessary cleaning and maintenance must not be carried out by children if not under direct supervision.

**⚠ Installation site:**

Place the coffee machine in a safe place, where nobody may overturn it or be injured by it. Do not keep the machine at a temperature below 5°C (41°F) as freezing may damage it. Do not use the coffee machine outdoors.





Do not place the machine on very hot surfaces or close to flames.

The coffee machine shall, when it is not used, not be stored inside a cabinet.

**⚠ Power supply:**

The coffee machine shall be connected only to adequate power sockets equipped with grounding means.

The voltage must match the one on the appliance identification plate.

-  **Power supply cable:**  
Do not operate the coffee machine if the power cord is damaged.  
If the power cord is damaged, it must be replaced by the manufacturer (or the latter's technical service staff) or, in any case, by a person duly qualified to do that, in order to prevent any risk. Do not pass the power cable for angles and sharp edges, over very hot objects, and protect it from oil.  
Do not carry or pull the coffee machine holding it by the power cord.  
Do not remove the plug by pulling the power cord, do not touch it with wet hands. Power cord should not hang loose from tables or shelves.
-  **Danger of electrocution:**  
Live parts should never come into touch with water.  
This unit shall not be dipped into any liquid.
-  **Protect children under 8 years of age:**  
Prevent children from playing with the machine.  
Children are not aware of the risks related to electric household appliances.  
Do not leave the machine packaging materials within the reach of children.
-  **Danger of burns:**  
Do not touch the hot parts (cartridge holder group) of the machine immediately after use. While dispensing the drink, pay attention to any possible splashes of hot liquid.
-  **Cleaning:**  
Before cleaning, unplug the machine and let it cool down.  
Do not immerse the machine in water! It is strictly forbidden to tamper with the internal parts of the machine. Change the water in the tank if not used for 3 days.  
To prevent damage to the appliance do not use alkaline cleaning agents when cleaning, use a soft cloth and a mild detergent.

 **Storing the machine:**

If the machine remains inactive for a long time, unplug it and store it in a dry place out of reach of children. Keep it protected from dust and dirt.

 **Servicing / Maintenance:**

In case of failure, problems or a suspected fault resulting from falling of the machine, immediately unplug the machine.

Do not attempt to operate a faulty machine. Servicing and repairs can only be performed by Authorized Service Centres. All liability for damages resulting from work not carried out by professionals is declined.

 **Water tank:**

Fill the tank only with fresh, non-sparkling, drinking water. Do not operate the machine if the water is not at least above the minimum level indicated on the tank.

 **Capsule compartment:**

Only Lavazza **A MODO MIO** or compatible capsules must be introduced in the capsule-holder; do not put in your fingers or any other object.

The capsules shall be used only once.

 **Machine disposal at the end of its operational life:**

**INFORMATION FOR THE USER:** the symbol of the crossed-out wheeled bin on the appliance or its packaging indicates that the product must be disposed of separately from other waste at the end of its operational life.

The user must therefore take the appliance to be disposed of to an appropriate separate collection centre for electrical and electronic equipment.

Appropriate separate waste collection, in view of the decommissioned equipment's recycling, processing and environment-friendly disposal, helps avoiding possible adverse effects both on the environment and the public health and, also, promotes the reuse and/or recycling of the materials the machine is made up of. Specific administrative sanctions provided for by current regulations will be applied for illicit disposal of the product by the user.

## PACKAGE CONTENT \*

- *Tiny* machine
- Welcome kit consisting of 9 assorted Lavazza "A MODO MIO" pods and a Lavazza "A MODO MIO" leaflet
- Instruction booklet
- Quick guide
- Warranty sheet

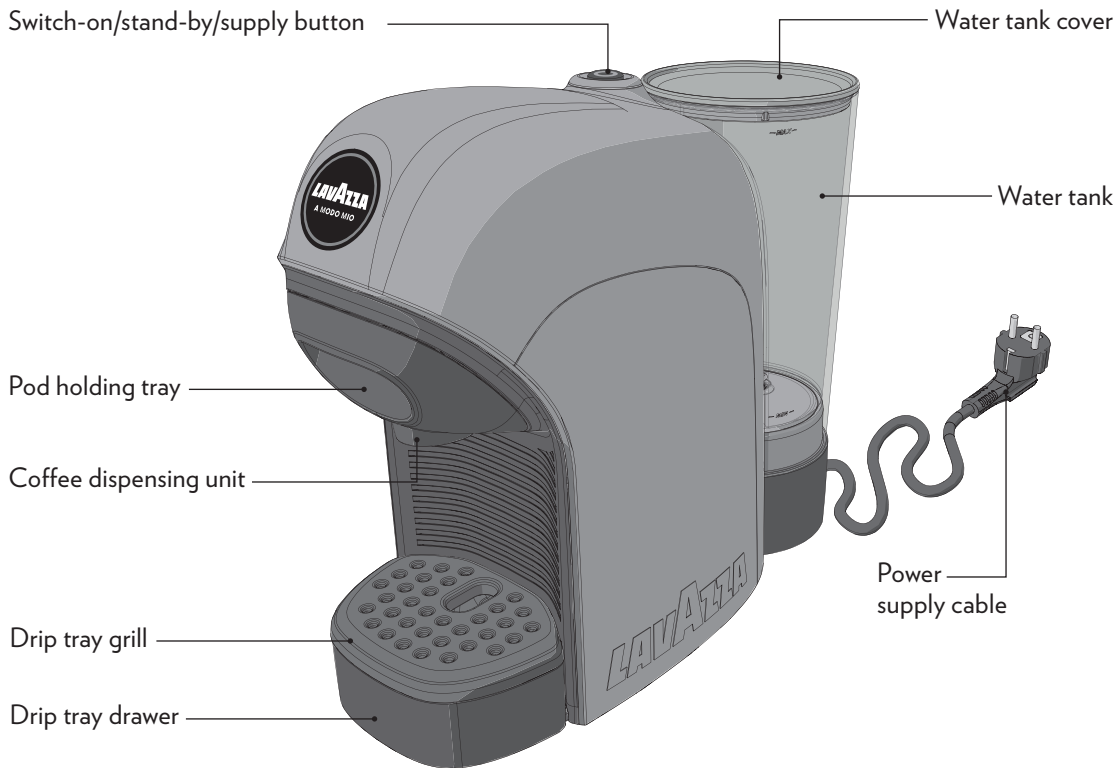

\* The characteristics and the package content can vary according to the target market

- !** We are not liable for any damages in case of:
- incorrect use and other uses than the intended purposes;
  - repairs performed at unauthorised service centres;
  - tampering with the power cord;
  - tampering with any part of the machine;
  - use of spare parts and accessories which are not original;
  - no water softening;
  - storage in rooms below 4°C (39,2°F);
  - use below 5°C (41°F);
  - use over 40°C (104°F);
  - using non-compatible capsules.
- In any of these cases, the warranty is cancelled.

### STARTING THE MACHINE

- !** Place the coffee machine on a flat and stable surface, far from water and heat sources. Machine damages due to non-observance of these indications are not covered by warranty.

- 1** Lift and remove the cover, then the water tank itself.
- 2** Rinse the tank before using it.
- 3** Fill the water tank up to the MAX level indicated, using only fresh drinking water. Fit the tank back into place, then close by using the cover.

- !** If the water tank has not been fitted in correctly, the beverage cannot be supplied and the pod holding tray cannot be opened.

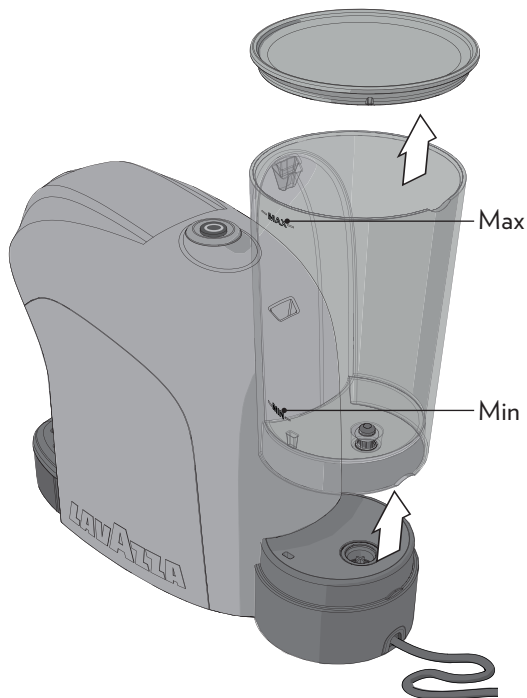

- !** Hot water and other liquids can damage the tank and the machine. Do not operate the machine without water: make sure that there is enough water in the tank.

- 4 Fit the supply plug into the power outlet.

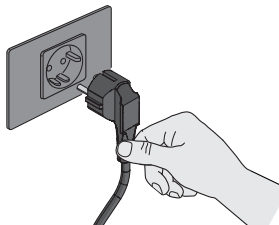

- 5 Press the switch-on/stand-by supply button  to switch the machine on.



- 6 The coffee machine starts the heating cycle. The switch-on/stand-by/supply button  will start blinking to a light white.

- 7 The machine will be ready for use when the switch-on/stand-by/supply button  will start blinking to a light white.

- 8 At first power-on, supply at least 0.5 liters of water without capsule placing a container under the coffee spout.

### STAND-BY FUNCTION

- i** To ensure the energy conservation the machine automatically passes to the stand-by mode after 9 minutes of not being used. The machine can be set to the stand-by mode manually, within a 9 minutes' time, by keeping the button  pressed down for at least 3 seconds. This mode is indicated by the switching off of the button. The machine can be re-activated by pressing the button again.

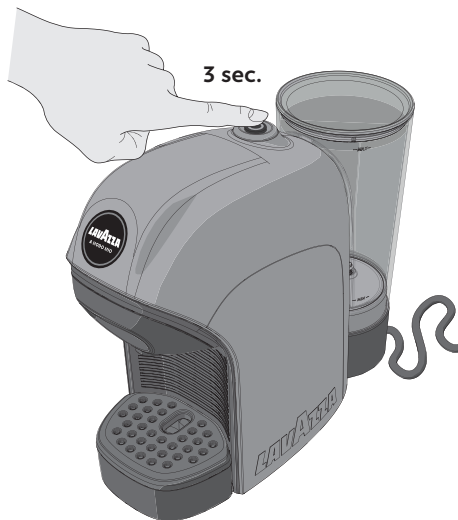

## COFFEE DISPENSING

**i** Make sure that the switch-on/ stand-by/ supply  lights up to a steady white light.

**!** Only Lavazza pods **A MODO MIO** (or any other compatible pod) shall be put into the pod holding tray. Do not insert fingers or other objects.

**!** Single-dose capsules are prepared to dispense one coffee/product. **DO NOT** use the capsules more than once. Inserting two or more capsules can cause the machine to malfunction.

**1** Place the cup under the coffee dispenser for a classic espresso.

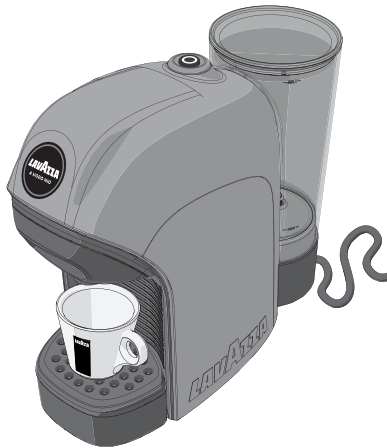

**2** Remove the drip tray to use cups of different sizes for a long coffee.

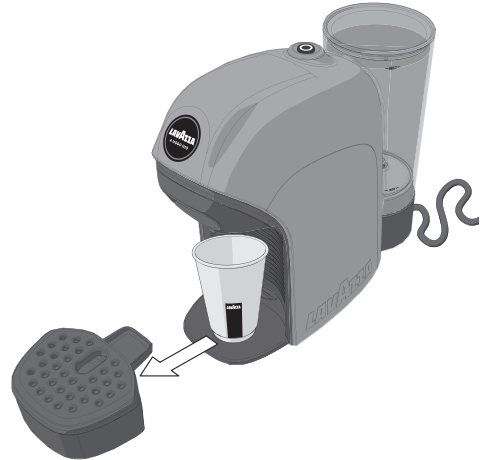

**i** If, during the dispensing cycle power supply is interrupted or water is exhausted within the tank proceed as follows:

- Restore the power supply or fill the water tank up to the indicated MAX level.
- Press the switch-on/supply button and wait for the button to light up to a steady white light.
- Replace the pod inside the pod fitting compartment with a new one.
- Restart the coffee dispensing.

- 3 Remove the pod holding tray from the machine.



- 4 Put a Lavazza A MODO MIO pod (or any other compatible pod) into the pod holding tray.



- 5 Fit the pod holding tray back into the machine.

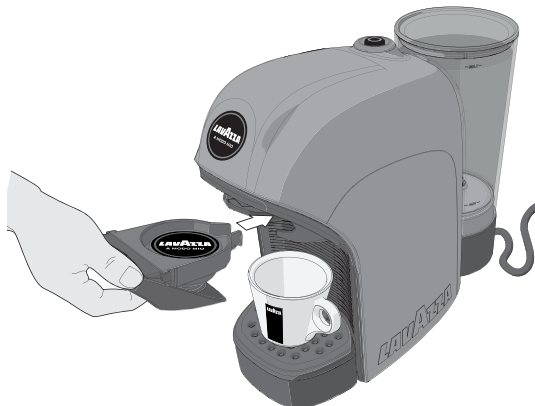

- 6 Press the switch-on/stand-by supply button  then wait for the desired amount to be supplied. Press the button again to stop the supply.

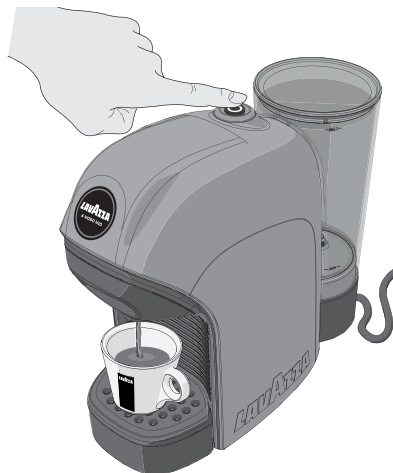



**i** *The switch-on/stand-by supply button  will light up to a blinking white light when the product is being supplied. The coffee automatically stops dispensing after 90 seconds.*

**!** **Wait approximately 5/6 seconds before taking the pod holding tray out and discarding the used pod.**

**7** Pull out the pod holding tray, remove the used capsule.

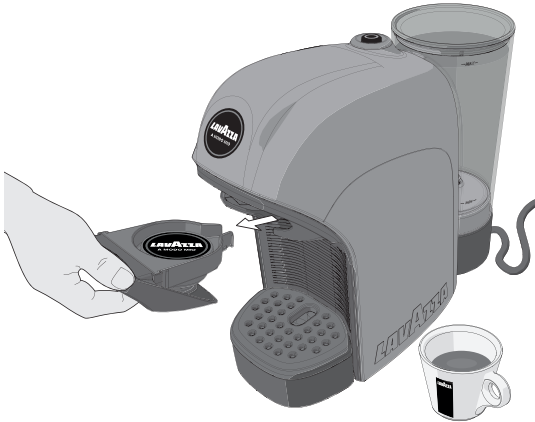

**8** Fit the pod holding tray back into the machine.

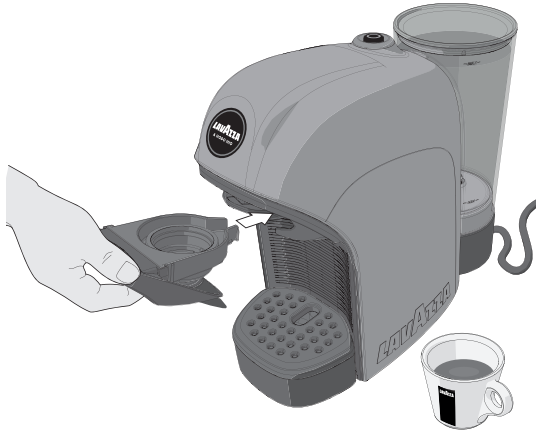

**!** **To supply the product again, wait for the switch-on/stand-by supply  to light up to a steady white light.**

### CLEANING THE MACHINE

- !** Never use solvents, alcohol or other aggressive substances or ovens for drying the coffee machine components. Wash machine components (electric components excluded) with cold/lukewarm water and non-abrasive clothes/sponges. All removable components can be cleaned by using a dishwasher. Do not leave water in the tank and water circuit for more than 3 days. If this is the case, drain the tank and circuit, rinse it and refill it with fresh water, then carry out a delivery without capsule before making any coffee or other beverage.

### COFFEE DISPENSER CLEANING

To clean the dispenser, perform a weekly **COFFEE BREWING** procedure without inserting the capsule.

### CLEAN THE EXCESS WATER DRAWER AND THE DRIP TRAY

- 1** Take off the drip tray and remove the drip tray grill.



- i** Empty and clean the excess water drawer and the drip tray after 10 coffees made or every two / three days.

- 2** Remove and empty the excess water drawer. Clean and dry all parts before putting them back.

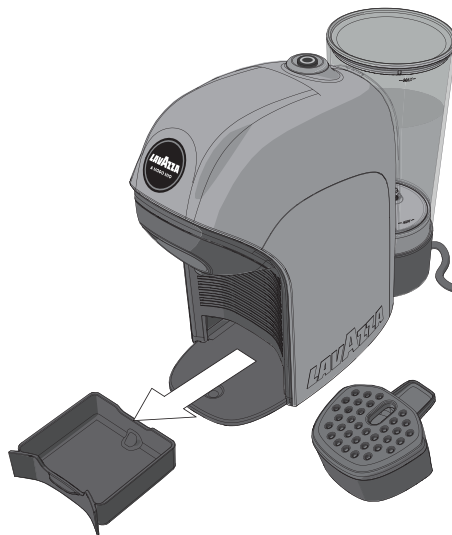

- i** Check periodically that the excess water drawer and the drip tray are not full so as to avoid malfunctioning and damages to the machine.

## CLEANING THE POD HOLDING TRAY

- 1** Remove the pod holding tray from the machine.

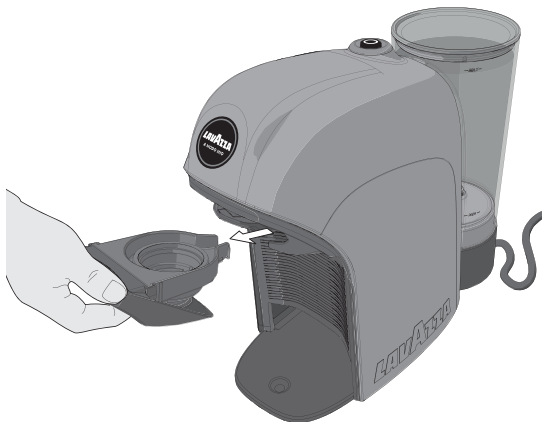

- 2** Wash the pod holding tray with cold or warm water, then dry it by using a non-abrasive cloth or sponge.

**!** The pod holding tray incorporates perforating needle: do not put your fingers or any other object into it.

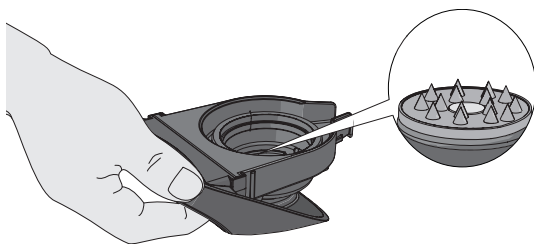

- 3** Fit the pod holding tray back into the machine.

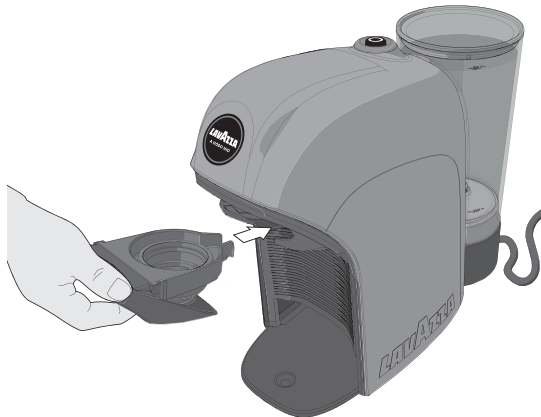

## DESCALING

**!** Carefully read the descaling instructions.

Limescale normally builds up with extended use of the appliance; the machine needs descaling every 2-3 months and/or whenever a reduction in water flow is noticed.

**i** To decalcify the machine, it is recommended that the **LAVAZZA DESCALING** agent should be used.





**!** Never use vinegar as a descaling solution. The cycle will have, once it has been started, to be performed completely. Do not switch the machine off when the descaling cycle is under way. Do not move away from the machine when the descaling cycle is under way. Do not drink the descaling solution and products dispensed.

- 1** Check there is no capsule inside the capsule containing compartment.
- 2** Remove and empty the water tank
- 3** Fill the tank with the Lavazza **DESCALING** agent 8.4 fl oz (250 ml) and water 8.4 fl oz (250 ml).



**i** Use a moist cloth to wipe off the squirts or drops, if any.

- 4** Fit the tank back into place on the machine.
- 5** Place a suitable container under the dispenser.
- 6** Press the switch-on/stand-by supply button  to switch the machine on. Wait the switch-on/stand-by supply button  to turn on with a steady white light.

- 7** Press the switch-on/ stand-by/ supply button  then supply one cup (approximately 2 fl oz/60 ml) of descaling solution. Allow the descaling solution to work for about 15-20 seconds.

- 8** During breaks, empty the container used to collect the solution.



- 9** Repeat the steps described in points **7** and **8** until the water tank is completely empty.



- 10** Proceed with the rinsing cycle.

## Rinsing cycle

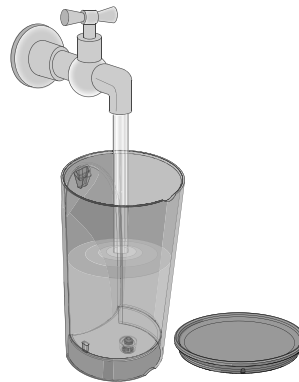

- 1** Remove the water tank, rinse and wash it accurately. Fill it with drinking fresh non-carbonated water up to the MAX level. Fit the tank with the fresh water back into the machine.



- 2** Place a suitable container under the spout.
- 3** Press the supply button  then supply the full content of the tank.
- 4** Empty the container and place it again under the dispenser.
- 5** Upon completion of the rinsing cycle, perform one more rinsing cycle.
- 6** Remove the water tank, rinse and wash it accurately. Fill it with drinking fresh non-carbonated water up to the MAX level.
- 7** Put the tank back in place on the machine.
- 8** Clean the machine by means of a moist, soft cloth.

After cleaning the machine, the descaling process will be over. The machine will be ready for use.

Problem encountered	Possible causes	Solution
Machine does not turn on. Power light  is off after having pressed the switch-on/stand-by supply button.	<ul style="list-style-type: none"> <li>» Machine is not connected to the power source.</li> <li>» The machine is connect to power strip not working.</li> <li>» Power supply not present.</li> </ul>	<ul style="list-style-type: none"> <li>» Connected the machine to the power source.</li> <li>» Connected the machine directly to the power source.</li> <li>» Connect another device to check the power supply.</li> <li>» If the problem remain please contact Lavazza Customer Service.</li> </ul>
The machine requires a lot of time to heat up.	<ul style="list-style-type: none"> <li>» Machine storage at low temperatures (e.g.: cellar/garage).</li> <li>» The machine has limescale build-up.</li> </ul>	<ul style="list-style-type: none"> <li>» Store the coffee machine in a proper environment and run 2 supplies without capsules.</li> <li>» Descale the machine.</li> <li>» If the problem remain please contact Lavazza Customer Service.</li> </ul>
The machine is very noisy.	<ul style="list-style-type: none"> <li>» Machine not is on a flat and stable surface.</li> <li>» Power supply cable incorrectly positioned.</li> <li>» Movable parts not fitted properly.</li> <li>» No water in the tank.</li> <li>» Capsule not present.</li> </ul>	<ul style="list-style-type: none"> <li>» Check the surface.</li> <li>» Check the correct position of the cable into the base of the machine.</li> <li>» Fit the movable parts properly.</li> <li>» Top up the tank with fresh drinking water.</li> <li>» Insert Lavazza capsule or compatible.</li> <li>» If the problem remain please contact Lavazza Customer Service.</li> </ul>
No supply.	<ul style="list-style-type: none"> <li>» Electrical failure: button not working.</li> <li>» No water in the tank.</li> <li>» Tank not inserted correctly.</li> <li>» Power-on failed.</li> </ul>	<ul style="list-style-type: none"> <li>» Press button and check the operation of the pilot light (ON with white blinking light) and the machine power-on.</li> <li>» Top up the tank with fresh drinking water.</li> <li>» Insert the tank correctly.</li> <li>» Repeat the coffee machine power-on procedure.</li> <li>» If the problem remain please contact Lavazza Customer Service.</li> </ul>

Problem encountered	Possible causes	Solution
Water leaks at the rear side of the coffee machine.	<ul style="list-style-type: none"> <li>» Tank not inserted correctly.</li> <li>» Tank damaged.</li> </ul>	<ul style="list-style-type: none"> <li>» Insert the tank correctly.</li> <li>» Check for leaks in the tank keeping it separate from the machine .</li> <li>» If the problem remain please contact Lavazza Customer Service.</li> </ul>
Water leaks at the front side of the coffee machine.	<ul style="list-style-type: none"> <li>» Capsule stuck.</li> <li>» Capsule not compatible.</li> </ul>	<ul style="list-style-type: none"> <li>» Open the pod holding tray and remove the pod found inside.</li> <li>» Use Lavazza capsules or compatibles.</li> <li>» If the problem remain please contact Lavazza Customer Service.</li> </ul>
Red flashing light  .	<ul style="list-style-type: none"> <li>» The temperature measured inside the machine is lower than 5 °C.</li> <li>» Generic malfunction.</li> </ul>	<ul style="list-style-type: none"> <li>» Disconnect the plug from the socket, then allow the machine to rest at ambient temperature for the necessary time. (N.B. Depending on the initial temperature, this time may be of up to 2 hours). Connect the machine plug again to the socket, then press push-button.</li> <li>» Unplug the unit, then plug it again after approximately 10 seconds.</li> <li>» If the problem remain please contact Lavazza Customer Service.</li> </ul>
The LED  will flash quickly in white.	<ul style="list-style-type: none"> <li>» Tank not inserted correctly.</li> <li>» Tank damaged.</li> </ul>	<ul style="list-style-type: none"> <li>» Insert the tank correctly.</li> <li>» Verify that the tank is intact.</li> <li>» If the problem remain please contact Lavazza Customer Service.</li> </ul>
The coffee flows out too fast and no creamy froth forms on the surface.	<ul style="list-style-type: none"> <li>» Capsule not compatible.</li> <li>» Capsule already used.</li> </ul>	<ul style="list-style-type: none"> <li>» Use Lavazza capsules or compatibles.</li> <li>» Bring the lever back to rest position and load a new capsule.</li> <li>» If the problem remain please contact Lavazza Customer Service.</li> </ul>

Problem encountered	Possible causes	Solution
The coffee is cold.	<ul style="list-style-type: none"> <li>» Coffee pours out in drops, water circuit clogged.</li> <li>» The machine has limescale build-up.</li> </ul>	<ul style="list-style-type: none"> <li>» Run the machine washing cycle.</li> <li>» Descale the machine.</li> <li>» If the problem remain please contact Lavazza Customer Service.</li> </ul>
Coffee pours out in drops.	<ul style="list-style-type: none"> <li>» Faulty capsule.</li> <li>» Pump working improperly.</li> <li>» Spout/water circuit clogged.</li> <li>» The machine has limescale build-up.</li> </ul>	<ul style="list-style-type: none"> <li>» Replace the capsule.</li> <li>» Check for abnormal noise of the machine.</li> <li>» Clean the coffee dispensing spout (see MAINTENANCE AND CLEANING).</li> <li>» Descale the machine.</li> <li>» If the problem remain please contact Lavazza Customer Service.</li> </ul>
Pod holding tray locked.	<ul style="list-style-type: none"> <li>» Tank not inserted correctly.</li> </ul>	<ul style="list-style-type: none"> <li>» Insert the tank correctly.</li> <li>» If the problem remain please contact Lavazza Customer Service.</li> </ul>
The button is not working and the relevant LED is off.	<ul style="list-style-type: none"> <li>» Mechanical blocking.</li> </ul>	<ul style="list-style-type: none"> <li>» Try to power the machine off by disconnecting the power plug for 10 seconds then reconnect it. Power the machine on and check the correct operation of button.</li> <li>» If the problem remain please contact Lavazza Customer Service.</li> </ul>

**Contact Lavazza Customer Service for any problem or failure not included in the above list.**

## TECHNICAL SPECIFICATIONS

- Nominal Voltage - Power Rating - Power Supply:  
See label on the appliance
- Measurements:
 

Height	Width	Depth
246 mm	120 mm	290 mm
9.46 in	4.72 in	11.41 in
- Weight: approx. 2,7 kg (5,95 lb)
- Water tank: 0,75 L (25,36 oz) - Removable type
- Housing materials: Thermoplastic
- Cable Length: 0,8 m (31.49 in)
- Thermo fuses



**⚠ Destination d'usage:**

Cet appareil est destiné à être utilisé dans les applications ménagères et similaires, telles que:

- dans les zones servant de cuisine, réservées au personnel, dans les magasins, dans les bureaux et dans d'autres milieux professionnels;
- dans les usines;
- utilisation par les clients des hôtels, motels, et autres endroits à caractère résidentiel;
- dans les pièces de type bed and breakfast.

L'utilisation impropre de l'appareil peut causer des accidents.

Il est interdit d'apporter des modifications techniques.

L'appareil peut être utilisé par des enfants à partir de 8 ans ou par des personnes avec des capacités physiques, sensorielles ou mentales réduites ou encore par des personnes inexpérimentées ou ne possédant pas les connaissances nécessaires, à condition qu'elles soient surveillées ou qu'elles aient reçu des consignes relatives à l'utilisation de l'appareil en toute sécurité et aux risques qu'il comporte.

Les enfants ne doivent pas jouer avec l'appareil. Les opérations de nettoyage et de maintenance de l'appareil du ressort de l'utilisateur ne doivent pas être exécutées par des enfants sans surveillance.

**⚠ Emplacement:**

Placer la machine dans un endroit sûr, où elle ne risque pas de se renverser ou de blesser quelqu'un. Ne pas conserver la machine à une température inférieure à 5 °C car le gel pourrait l'endommager. Ne pas utiliser la machine en plein air.

Ne pas poser la machine sur des surfaces très chaudes et/ou à proximité de flammes libres. Lors de l'utilisation, la machine à café ne doit pas se trouver dans une armoire.

**⚠ Alimentation:**

Brancher la machine à café uniquement à une prise secteur appropriée et reliée à la terre.

La tension doit correspondre à celle indiquée sur la plaquette de la machine.

 **Câble d'alimentation:**

Ne pas utiliser la machine si le câble d'alimentation est défectueux. Si le câble d'alimentation est endommagé, il doit être remplacé par le fabricant ou par son service d'assistance technique, afin d'éviter tout risque. Ne pas faire passer le câble d'alimentation par les coins, sur des angles vifs ou au-dessus d'objets très chauds. Ne pas porter ou tirer la machine en la tenant par le câble. Ne pas extraire la fiche en la tirant par le câble; ne pas la toucher avec les mains mouillées. Éviter que le câble d'alimentation ne pende de tables ou d'étagères.

 **Danger d'électrocution:**

Les parties soumises à tension électrique ne doivent pas entrer en contact avec de l'eau. Cet appareil ne doit pas être immergé.

 **Protection des enfants en-dessous de 8 ans:**

Les enfants doivent être surveillés pour faire en sorte qu'ils ne jouent pas avec l'appareil. Les enfants ne se rendent pas compte du danger lié aux appareils électroménagers. Ne pas laisser à leur portée les matériels utilisés pour emballer la machine.

 **Danger de brûlures:**

Ne pas toucher les parties chaudes (groupe porte-capsules, etc.) immédiatement après l'utilisation de l'appareil. Pendant la distribution de la boisson, prêter attention à d'éventuels jets de liquide chaud.

 **Nettoyage:**

Avant de nettoyer la machine, il est indispensable de débrancher la fiche de la prise de courant et attendre que la machine refroidisse. Ne pas immerger la machine dans l'eau! Il est strictement interdit de tenter d'ouvrir la machine. Remplacer l'eau dans le réservoir au bout de 3 jours d'inutilisation. Pour éviter d'endommager l'appareil lors du nettoyage, ne pas utiliser de détergents alcalins mais un chiffon souple imbibé d'un détergent délicat.



### Conservation de la machine:

Quand la machine reste inutilisée pendant une longue période, détacher la fiche de la prise et la conserver en lieu sec et non accessible aux enfants. La protéger contre la poussière et la saleté.



### Réparations / Entretien:

En cas de pannes, défauts avérés ou suspectés après une chute, débrancher immédiatement la fiche de la prise. Ne pas allumer une machine défectueuse. Seuls les Centres de Service Agréés peuvent effectuer des interventions et des réparations. Dans le cas d'interventions non exécutées selon les règles de l'art, nous déclinons toute responsabilité pour d'éventuels dommages.



### Réservoir d'eau:

Introduire dans le réservoir uniquement de l'eau fraîche potable non gazeuse. Ne pas mettre en service la machine s'il n'y a pas suffisamment d'eau dans le réservoir.



### Compartiment capsules:

Vous devez exclusivement insérer dans le réceptacle d'insertion de la capsule des capsules Lavazza **A MODO MIO** ou compatibles; ne pas y introduire les doigts ou un objet quelconque. Les capsules ne doivent être utilisées qu'une seule fois.



### Élimination de la machine en fin de vie:

**INFORMATIONS AUX UTILISATEURS:** le symbole de la poubelle barrée sur l'appareil ou sur son emballage indique qu'à la fin de son cycle de vie, ce produit doit être traité séparément des autres déchets. Lors de la fin de vie de l'appareil, l'utilisateur devra par conséquent le remettre à un centre de collecte spécialisé en déchets électriques et électroniques. Le tri sélectif des composants de la machine qui seront destinés au recyclage, au traitement ou à l'élimination écologiquement compatible contribue à éviter des effets négatifs sur l'environnement et la santé et favorise la réutilisation et/ou le recyclage des matériaux. L'élimination abusive du produit de la part de son utilisateur implique l'application des sanctions administratives prévues par la réglementation en vigueur.

## CONTENU DE L'EMBALLAGEE \*

- Machine *Tiny*
- Kit de bienvenue composé de 9 capsules assorties Lavazza A MODO MIO et brochure Lavazza A MODO MIO
- Mode d'emploi
- Guide rapide
- Garantie

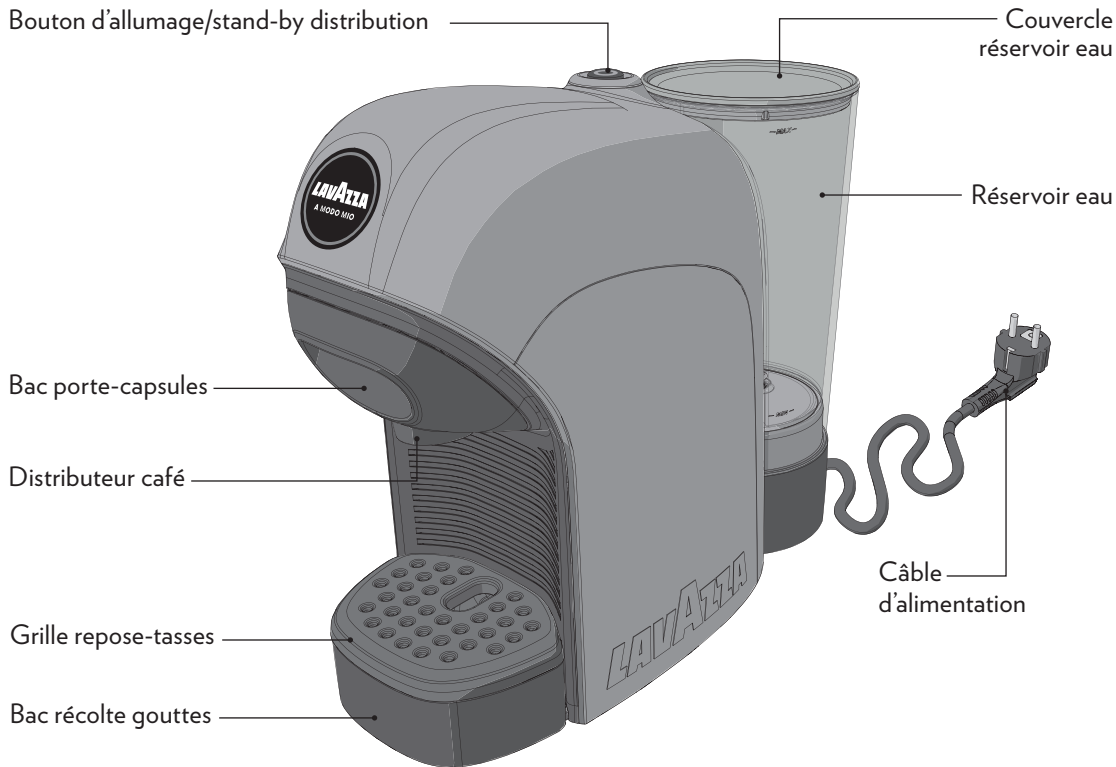

\* Les caractéristiques et le contenu de l'emballage peuvent varier en fonction du marché de référence

**!** Nous déclinons toute responsabilité pour d'éventuels dommages en cas de:

- utilisation non conforme;
- réparations exécutées auprès des centres de Service Agréés;
- altération du câble d'alimentation;
- altération de tout composant de la machine;
- emploi de pièces de rechange et accessoires non originaux;
- non détartrage;
- stockage dans des locaux au-dessous de 4°C
- utilisation dans des locaux avec température inférieure à 10°C ou supérieure à 40°C;
- utilisation dans des locaux avec humidité relative supérieure à 95% ;
- utilisation de capsules non compatibles.

Dans ces cas, la garantie est nulle.

## DEMARRAGE MACHINE

**!** Placer la machine sur une surface plate et stable, loin d'eau et de sources de chaleur. Les dommages causés à la machine à cause du non respect de ces indications ne sont pas couverts par la garantie.

**1** Soulever et enlever le couvercle, puis extraire le réservoir de l'eau.

**2** Rincer le réservoir avant de l'utiliser.

**3** Remplir le réservoir d'eau jusqu'au niveau MAX indiqué, en utilisant uniquement de l'eau fraîche potable non gazeuse. Remonter le réservoir et mettre le couvercle.

**!** Si le réservoir d'eau n'est pas inséré correctement, il est impossible d'effectuer des distributions ou d'ouvrir le bac porte-capsules.

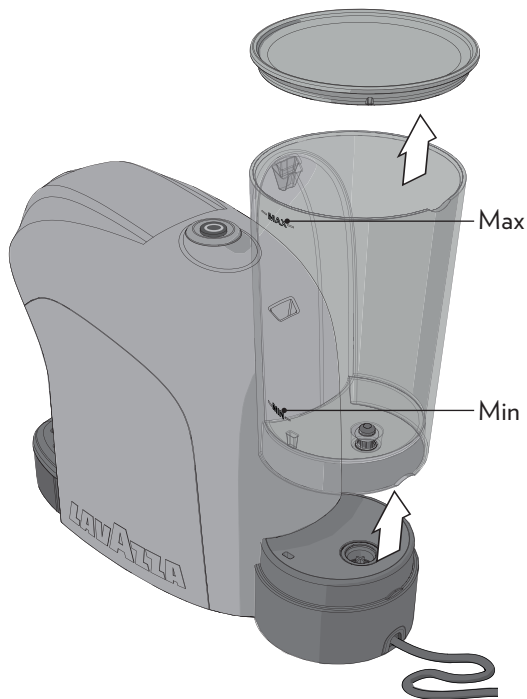

**!** De l'eau chaude ou d'autres liquides peuvent endommager le réservoir et la machine. Ne pas mettre en service la machine en l'absence d'eau: vérifier qu'il y en ait assez d'eau à l'intérieur du réservoir.

- 4 Insérer la fiche d'alimentation dans la prise de courant.

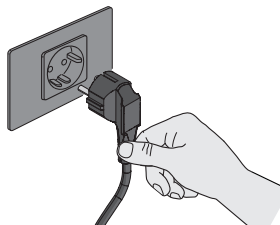

- 5 Enfoncer le bouton d'allumage/ stand-by/ distribution  pour allumer la machine.





- 6 La machine commence le cycle de chauffage. Le bouton d'allumage/ stand-by/ distribution  commence à clignoter en blanc.

- 7 La machine est prête quand le bouton d'allumage/ stand-by/ distribution  est allumé fixe en blanc.

- 8 Au premier démarrage, faire couler au moins 0,5 litre d'eau sans capsule en positionnant un récipient sous le distributeur de café.

## FONCTION STAND-BY

-  Pour garantir une économie d'énergie, après 9 minutes de non utilisation la machine passera automatiquement en mode stand-by. On peut mettre manuellement la machine en mode stand-by, dans les 9 minutes, en maintenant enfoncé le bouton  pendant au moins 3 secondes. Cet état est signalé par l'extinction de la touche marche/arrêt. En appuyant à nouveau sur la touche marche/arrêt il est possible de réactiver la machine.



## DISTRIBUTION CAFÉ

**i** S'assurer que le bouton d'allumage/distribution  est allumé fixe en blanc.

**!** Dans le bac porte-capsules, il faut insérer uniquement des capsules Lavazza ou compatibles. Ne pas y introduire les doigts ou un objet quelconque.

**!** Les capsules mono-dose sont préparées pour distribuer un seul café/produit. **NE PAS** réutiliser les capsules après leur emploi. L'introduction de 2 capsules ou plus simultanément provoque le mauvais fonctionnement de la machine.

**1** Positionner la tasse sous le distributeur café pour un espresso classique.



**2** Enlever le bac récolte gouttes pour utiliser des tasses de différentes dimensions pour un café long.



**i** Si pendant le cycle de distribution, l'alimentation électrique est interrompue ou que l'eau à l'intérieur du réservoir est terminée, procéder comme suit:

- Rétablir l'alimentation électrique ou remplir le réservoir d'eau jusqu'au niveau MAX indiqué.
- Enfoncez le bouton d'allumage/distribution; attendre qu'il soit allumé fixe en blanc.
- Retirer la capsule usagée et insérer une capsule neuve dans le logement à capsules.
- Recommencer la procédure de distribution de café.

- 3 Extraire le bac porte-capsules de la machine.



- 4 Insérer une capsule Lavazza **A MODO MIO** ou compatible dans le bac porte-capsules.



- 5 Remettre le bac porte-capsules dans la machine.

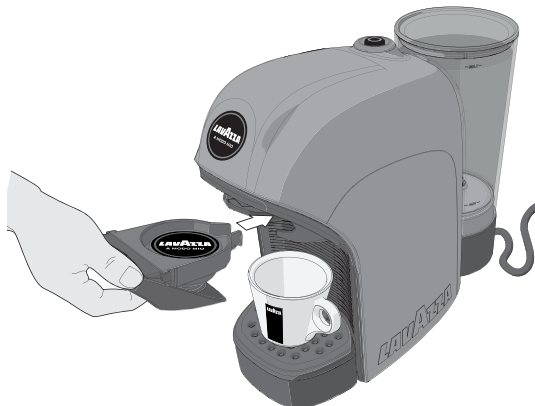

- 6 Enfoncer le bouton d'allumage/stand-by distribution  et attendre la distribution de la quantité voulue. Enfoncer de nouveau le bouton pour arrêter la distribution.

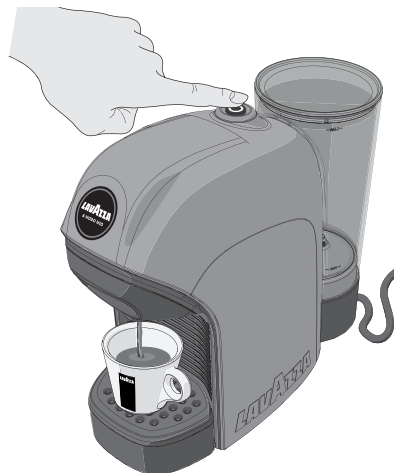



**i** Pendant la distribution, le bouton d'allumage/stand-by-distribution  l'ignote en blanc. La distribution de café est interrompue automatiquement après 90 secondes.

**!** Attendre environ 5/6 secondes avant d'extraire le bac porte-capsules pour retirer la capsule utilisée.

**7** Extraire le bac porte-capsules, éliminer la capsule utilisée.

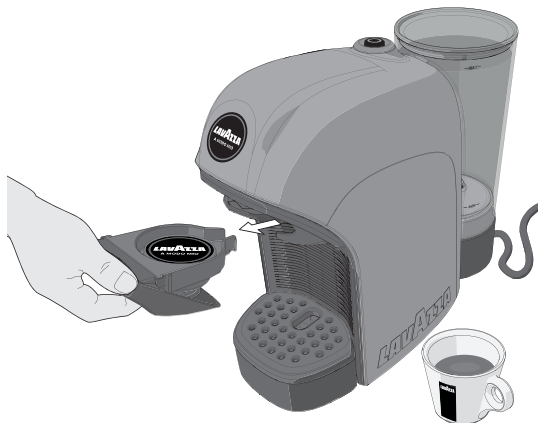

**8** Remettre le bac porte-capsules dans la machine.

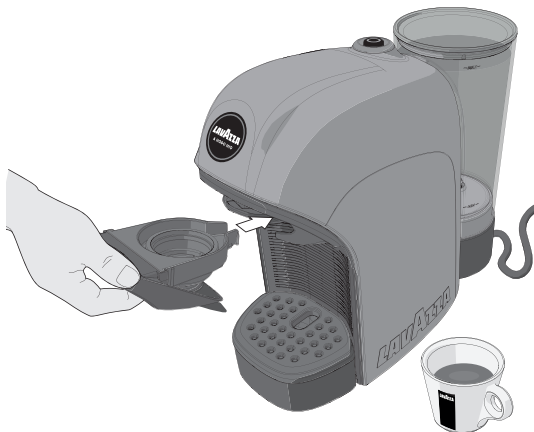

**!** Pour une nouvelle distribution, attendre que le bouton d'allumage/stand-by distribution  soit allumé fixe en blanc.

### NETTOYAGE DE LA MACHINE

- !** Ne jamais utiliser de solvants, alcools ou substances agressives pour les sécher des composants de la machine. Laver les composants (sauf ceux électriques) à l'eau froide/tiède et à l'aide de chiffons/éponges non abrasives. Tous les composants démontables peuvent être lavés dans un lave-vaisselle. Ne pas laisser l'eau dans le circuit et dans le réservoir pendant plus de 3 jours ; si tel est le cas, vider, rincer et remplir le réservoir d'eau fraîche puis effectuer une distribution sans capsule avant de sélectionner un café ou une boisson.

### NETTOYAGE DISTRIBUTEUR CAFÉ

Pour le nettoyage du distributeur exécuter chaque semaine la procédure **DISTRIBUTION CAFÉ** sans introduire la capsule.

### NETTOYAGE INDICATEUR EAU EN EXCÈS ET BAC RÉCOLTE GOUTTES

- 1** Extraire le bac récolte gouttes et enlever la grille repose tasses.



- i** *Vider et nettoyer après 10 espresso ou tous les deux/trois jours le tiroir d'eau en excès et le bac récolte gouttes.*

- 2** Enlever et vider l'indicateur eau en excès. Laver et sécher toutes les parties avant de les remonter.

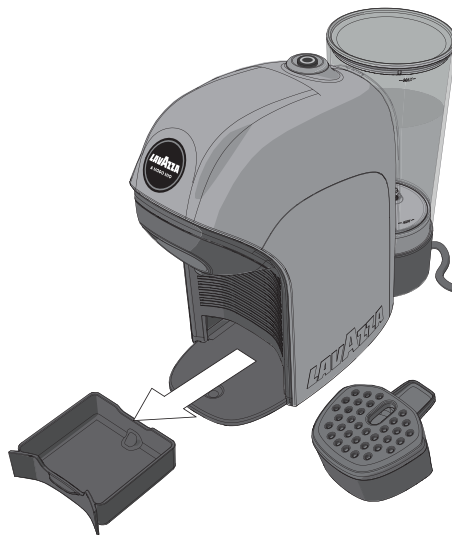

- i** *Vérifier périodiquement que le tiroir à capsules usagées et le tiroir ramasse-gouttes ne sont pas pleins pour éviter des mauvais fonctionnements et des dommages à la machine.*

## NETTOYAGE DU BAC PORTE-CAPSULES

**1** Extraire le compartiment capsules de la machine.

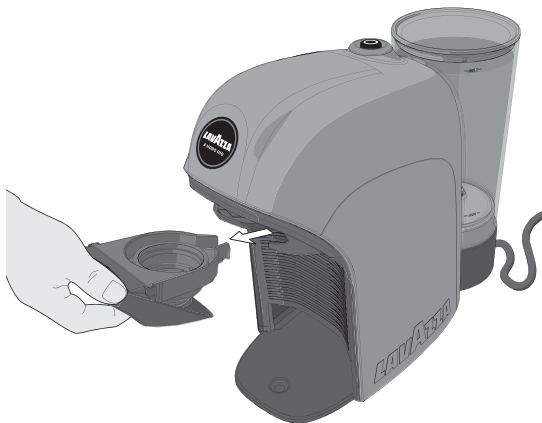

**3** Remettre le bac porte-capsules dans la machine.

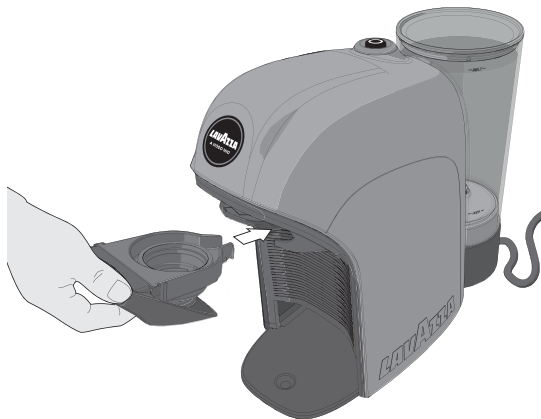

**2** Laver le bac porte-capsules à l'eau froide ou tiède. Le sécher à l'aide d'un chiffon ou d'une éponge non abrasive.

**!** Le bac porte-capsule est doté d'aiguilles de perçage, ne pas y introduire les doigts ou d'autres objets.



## DETARTRAGE

**!** Lire attentivement les instructions pour le détartrage.

La formation de calcaire est une conséquence normale de l'utilisation de la machine; le détartrage est nécessaire tous les 2-3 mois d'utilisation de la machine et/ou quand on observe une réduction du débit de l'eau.

**i** Pour exécuter le détartrage, il est recommandé d'utiliser le **DÉTARTREUR** Lavazza.



**!** N'utiliser en aucun cas du vinaigre comme détartrant.

Quand le cycle est lancé, il doit être exécuté jusqu'à la fin.

Ne pas éteindre la machine pendant le cycle de détartrage.



Ne pas s'éloigner pendant le cycle de détartrage.

Ne pas boire la solution détartrante et les produits distribués.

- 1** Vérifier qu'il n'y a pas de capsules dans le logement d'insertion des capsules.
- 2** Enlever et vider le réservoir d'eau.
- 3** Mettre dans le réservoir le contenu du **DÉTARTREUR** Lavazza (250 ml) et de l'eau (250 ml)



**i** Nettoyer les éventuels giclements ou gouttes à l'aide d'un chiffon humide.

- 4** Remettre le réservoir sur la machine.
- 5** Mettre un conteneur approprié sous le distributeur.
- 6** Enfoncer le bouton d'allumage/stand-by distribution  pour allumer la machine. La machine est prête quand le bouton d'allumage/ stand-by/ distribution  est allumé fixe en blanc.

- 7** Enfoncer le bouton d'allumage/ stand-by/ distribution  et faire couler 1 tasse de détartrant (chacune de 60 ml environ). Laisser agir le détartrant pendant environ 15-20 secondes.
- 8** Pendant les pauses, vider le conteneur utilisé pour recueillir la solution.



- 9** Répéter les opérations décrites aux points **7** et **8** jusqu'au vidage complet du réservoir de l'eau.



- 10** Continuer avec le cycle de rinçage.

## Cycle de rinçage

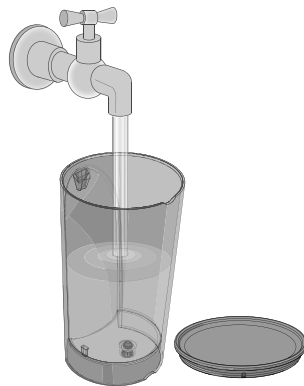

- 1** Retirer le réservoir d'eau et le laver avec soin, le remplir d'eau fraîche potable non gazeuse jusqu'au niveau MAX.  
Mettre le réservoir d'eau fraîche sur la machine



- 2** Mettre un conteneur approprié sous le distributeur.
- 3** Enfoncer le bouton d'allumage/ stand-by/ distribution  et faire couler tout le contenu du réservoir.
- 4** Vider le conteneur et le remettre sous le distributeur.
- 5** Au terme du cycle de rinçage, lancer un second cycle de rinçage .
- 6** Retirer le réservoir d'eau et le laver avec soin, le remplir d'eau fraîche potable non gazeuse jusqu'au niveau MAX.
- 7** Remettre le réservoir sur la machine.
- 8** Au terme de la distribution, nettoyer la machine à l'aide d'un chiffon humecté.

Après le nettoyage, le processus de détartrage est complet. La machine est prête à l'utilisation.

Problème rencontré	Causes possibles	Solution
La machine ne s'allume pas. Voyant  éteint après avoir enfoncé le bouton d'allumage/distribution.	<ul style="list-style-type: none"> <li>» Machine non raccordée au réseau électrique.</li> <li>» La machine est connectée à bloc multiprises qui ne fonctionne pas.</li> <li>» Il n'y a pas source de courant.</li> </ul>	<ul style="list-style-type: none"> <li>» Raccorder la machine au réseau électrique.</li> <li>» Raccordez la machine directement à la source de courant.</li> <li>» Raccordez un' autre appareil au réseau électrique pour vérifier, s'il y a de source de courant.</li> <li>» Si le problème persiste contacter les Service Clients Lavazza.</li> </ul>
La machine est longue à chauffer.	<ul style="list-style-type: none"> <li>» Stockage de la machine dans des locaux trop froid (exemple: sous-sol/garage).</li> <li>» Présence excessive de calcaire.</li> </ul>	<ul style="list-style-type: none"> <li>» Garder la machine dans un lieu approprié et effectuer 2 distributions sans capsule.</li> <li>» Détartre la machine.</li> <li>» Si le problème persiste contacter les Service Clients Lavazza.</li> </ul>
La machine il est très bruyant.	<ul style="list-style-type: none"> <li>» La machine ne se trouve pas sur une surface plate et stable.</li> <li>» Câble d'alimentation mal positionné.</li> <li>» Parties mobiles non insérées correctement.</li> <li>» Absence d'eau dans le réservoir.</li> <li>» Il n'y a pas la capsule.</li> </ul>	<ul style="list-style-type: none"> <li>» Vérifier la surface de support.</li> <li>» Vérifier la position du câble d'alimentation.</li> <li>» Insérer correctement les parties mobiles.</li> <li>» Faire l'appoint d'eau fraîche potable.</li> <li>» Insérer une capsule Lavazza ou compatible.</li> <li>» Si le problème persiste contacter les Service Clients Lavazza.</li> </ul>
La machine n'effectue pas la distribution.	<ul style="list-style-type: none"> <li>» Panne électrique: le bouton ne fonctionnent pas.</li> <li>» Absence d'eau dans le réservoir.</li> <li>» Réservoir non inséré correctement.</li> <li>» Pas de déclenchement.</li> </ul>	<ul style="list-style-type: none"> <li>» Enfoncer le bouton, vérifier que le voyant fonctionne (il doit clignoter en blanc) et que la machine s'allume.</li> <li>» Faire l'appoint d'eau fraîche potable.</li> <li>» Insérer correctement le réservoir.</li> <li>» Répéter la procédure de mise en marche de la machine</li> <li>» Si le problème persiste contacter les Service Clients Lavazza.</li> </ul>

Problème rencontré	Causes possibles	Solution
La machine perd de l'eau à l'arrière.	<ul style="list-style-type: none"> <li>» Réservoir non inséré correctement.</li> <li>» Le réservoir est endommagé.</li> </ul>	<ul style="list-style-type: none"> <li>» Remonter le réservoir correctement.</li> <li>» Vérifier s'il y a des fuites dans le réservoir en le tenant éloigné de la machine.</li> <li>» Si le problème persiste contacter les Service Clients Lavazza.</li> </ul>
La machine perd de l'eau à l'avant.	<ul style="list-style-type: none"> <li>» Capsule bloquée.</li> <li>» La capsule il n'est pas compatible.</li> </ul>	<ul style="list-style-type: none"> <li>» Ouvrir le bac porte-capsules et retirer la capsule usée.</li> <li>» Utilisez capsules Lavazza ou compatible.</li> <li>» Si le problème persiste contacter les Service Clients Lavazza.</li> </ul>
Témoin  allumé clignotant de couleur rouge.	<ul style="list-style-type: none"> <li>» La température mesurée à l'intérieur de la machine est inférieure à 5°C.</li> <li>» Mauvais fonctionnement général.</li> </ul>	<ul style="list-style-type: none"> <li>» Débrancher la machine de la prise secteur. Laisser la machine à température ambiante pendant une période suffisante (NB. Selon la température initiale, l'attente pourrait durer jusqu'à 2 heures). Rebrancher la machine à la prise secteur et enfoncer le bouton d'allumage.</li> <li>» Détacher la fiche et la rebrancher après environ 10 secondes.</li> <li>» Si le problème persiste contacter les Service Clients Lavazza.</li> </ul>
Le voyant  clignote rapidement en blanc.	<ul style="list-style-type: none"> <li>» Réservoir non inséré correctement.</li> <li>» Le réservoir est endommagé.</li> </ul>	<ul style="list-style-type: none"> <li>» Insert the tank correctly.</li> <li>» Vérifier que le réservoir est intact.</li> <li>» Si le problème persiste contacter les Service Clients Lavazza.</li> </ul>
Le café sort trop rapidement, le café n'est pas crémeux.	<ul style="list-style-type: none"> <li>» La capsule il n'est pas compatible.</li> <li>» Capsule déjà utilisée.</li> </ul>	<ul style="list-style-type: none"> <li>» Utilisez capsules Lavazza ou compatible.</li> <li>» Remettre le levier dans la position de repos et introduire une dosette neuve.</li> <li>» Si le problème persiste contacter les Service Clients Lavazza.</li> </ul>

Problème rencontré	Causes possibles	Solution
Le café il est froid.	<ul style="list-style-type: none"> <li>» Distribution à gouttes, circuit hydraulique obstrué.</li> <li>» Présence excessive de calcaire.</li> </ul>	<ul style="list-style-type: none"> <li>» Effectuer le cycle de lavage de la machine.</li> <li>» Détartre la machine.</li> <li>» Si le problème persiste contacter les Service Clients Lavazza.</li> </ul>
Le café coule au «goutte à goutte».	<ul style="list-style-type: none"> <li>» Capsule défectueuse.</li> <li>» La pompe ne fonctionne pas correctement.</li> <li>» Distributeur/circuit hydraulique obstrué.</li> <li>» Présence excessive de calcaire.</li> </ul>	<ul style="list-style-type: none"> <li>» Remplace la capsule avec un nouveau.</li> <li>» Vérifier si la machine fait un bruit anormal.</li> <li>» Exécuter le cycle de lavage distributeur café (voir ENTRETIEN et NETTOYAGE).</li> <li>» Détartre la machine.</li> <li>» Si le problème persiste contacter les Service Clients Lavazza.</li> </ul>
Bac porte-capsules est verrouillé.	<ul style="list-style-type: none"> <li>» Réservoir non inséré correctement.</li> </ul>	<ul style="list-style-type: none"> <li>» Insérer correctement le réservoir.</li> <li>» Si le problème persiste contacter les Service Clients Lavazza.</li> </ul>
Le bouton ne fonctionne pas et la LED relative est éteinte.	<ul style="list-style-type: none"> <li>» Verrouillage mécanique</li> </ul>	<ul style="list-style-type: none"> <li>» Couper l'alimentation de l'appareil en débranchant la fiche secteur, attendre 10 secondes puis la rebrancher. Allumer l'appareil et vérifier que le bouton fonctionnent correctement.</li> <li>» Si le problème persiste contacter les Service Clients Lavazza.</li> </ul>

Pour tout problème ne figurant pas dans les cas mentionnés ci-dessus, s'adresser au Service Clients Lavazza

## CARACTÉRISTIQUES TECHNIQUES

- Tension nominale - Puissance nominale - Alimentation: Voir plaquette placée sur la machine
- Dimensions: Hauteur 246 mm Largeur 120 mm Profondeur 290 mm
- Poids: environ 2,7 kg
- Réservoir eau: 0,75 L - Extractible
- Matériels utilisés pour la carrosserie: Thermoplastique
- Longueur câble: 0,8 m
- Thermo-fusibles



**⚠️ Gebrauchsbestimmung:**

Dieses Gerät ist für den Einsatz in häuslichen und vergleichbaren Umgebungen bestimmt, wie:

- Personalküchen in Geschäften, Büros und sonstige Arbeitsbereiche;
- Bauernhöfe;
- Verwendung durch Hotel- und Moteltkunden sowie in sonstigen Wohnbereichen;
- Beherbergungsbetriebe (z.B. Bed & Breakfast).

Die unsachgemäße Anwendung des Geräts kann möglicherweise Unfälle verursachen. Technische Änderungen daran sind untersagt.

Die Maschine kann von Kindern ab 8 Jahren sowie von Personen mit eingeschränkten körperlichen, sensorischen oder geistigen Fähigkeiten bzw. von Personen ohne Erfahrung und ohne entsprechende Kenntnisse benutzt werden, sofern sie beaufsichtigt werden oder bezüglich des sicheren Gebrauchs der Maschine unterwiesen wurden und die damit verbundenen Gefahren verstanden haben.

Kinder dürfen nicht mit der Maschine spielen.

Die vom Benutzer auszuführende Reinigung und Wartung dürfen nicht von unbeaufsichtigten Kindern durchgeführt werden.





**⚠️ Aufstellung:**





Die Kaffeemaschine an einem sicheren Ort aufstellen, wo niemand sie umwerfen oder davon verletzt werden kann. Die Maschine nicht bei Temperaturen unter 5°C benutzen, da Frost sie beschädigen würde. Die Kaffeemaschine nicht im Freien benutzen. Die Maschine nicht auf sehr warme Flächen und/oder in die Nähe von offenen Flammen stellen. Wenn die Kaffeemaschine in Betrieb steht, darf sie nicht in einen Schrank gestellt werden.

**⚠️ Stromversorgung:**

Die Kaffeemaschine nur an angemessene geerdete Steckdosen anschließen.

Die Spannung muss dem auf dem Maschinenschild angegebenen Wert entsprechen.

-  **Stromkabel:**  
Die Kaffeemaschine nicht benutzen, wenn das Netzkabel defekt ist. Bei Schäden am Netzkabel muss dieses vom Hersteller oder seinem technischen Kundendienst oder jedenfalls von einer ähnlich qualifizierten Person ersetzt werden, um allen Risiken vorzubeugen. Das Netzkabel soll nicht über Ecken, scharfe Kanten oder über sehr heißen Gegenständen verlaufen. Die Kaffeemaschine nicht am Kabel ziehen oder tragen. Den Stecker nicht durch Zug am Kabel ausziehen oder mit nassen Händen berühren. Das Netzkabel sollte nicht frei vom Tisch oder von Regalen herunter hängen.
-  **Schlaggefahr:**  
Die unter Strom stehenden Teile dürfen nicht mit Wasser in Berührung kommen. Dieses Gerät darf nicht eingetaucht werden.
-  **Schutz für Kinder unter 8 Jahren:**  
Ganz besonders auf die Kinder aufpassen, damit diese nicht mit dem Gerät spielen, Kinder verstehen nicht die mit Haushaltsgeräten verbundenen Gefahren. Auch das Verpackungsmaterial der Maschine sollte nicht in Reichweite von Kindern gelassen werden.
-  **Verbrennungsgefahr:**  
Die heißen Teile (Kapselaufnahmegruppe usw.) nicht sofort nach Benutzung des Gerätes berühren. Während der Abgabe des Getränks Vorsicht wegen eventuellem Ausspritzen der heißen Flüssigkeit.
-  **Reinigung:**  
Vor Reinigung der Maschine muss unbedingt der Stecker aus der Steckdose abgezogen und abgewartet werden, dass sich die Maschine abkühlt. Die Kaffeemaschine nicht in Wasser tauchen! Es ist streng untersagt, Einschnitte im Maschineninneren durchzuführen. Das Wasser im Tank ersetzen, wenn die Maschine 3 Tage lang nicht verwendet wird. Um Schäden am Gerät zu vermeiden, keine alkalischen Reinigungsmittel, sondern ein weiches Tuch und ein schonendes Reinigungsmittel verwenden.

-  **Aufbewahrung der Maschine:**  
Wird die Maschine für längere Zeit nicht benutzt, den Stecker aus der Dose ziehen und die Maschine an einem trockenen, für Kinder unzugänglichen und vor Staub und Schmutz geschützten Ort aufbewahren.
-  **Reparaturen / Wartung:**  
Bei Havarien, Defekten oder Verdacht auf Beschädigung nach einem Fall, sofort den Stecker aus der Dose ziehen. Eine defekte Maschine nicht in Betrieb setzen. Allein die autorisierten Kundendienstzentren dürfen Einschritte und Reparaturen ausführen. Bei Einschritten, die nicht fachgerecht ausgeführt wurden, wird bei eventueller Beschädigung jegliche Haftung hinfällig.
-  **Wasserbehälter:**  
Nur stilles, nicht sprudelndes Trinkwasser in den Behälter füllen. Die Maschine nicht in Betrieb setzen, wenn nicht genügend Wasser im Behälter vorhanden ist.
-  **Kapselraum:**  
Es dürfen nur Lavazza **A MODO MIO** oder kompatible Kapseln in das Kapselwurfloch eingelegt werden; nicht die Finger oder sonstige Gegenstände einführen. Die Kapseln dürfen nur einmal verwendet werden.
-  **Entsorgung der Maschine nach Beendigung ihrer Lebensdauer:**  
**BENUTZERINFORMATIONEN:** das Symbol mit dem durchgestrichenen Müllimer auf dem Gerät oder auf seiner Verpackung gibt an, dass das Produkt zum Ende seines Betriebslebens getrennt vom Hausmüll entsorgt werden muss. Der Benutzer muss das außer Betrieb genommene Gerät aus diesem Grunde entsprechenden Entsorgungsstellen für Elektro- und Elektronikmüll. Die angemessene getrennte Abfallentsorgung für die folgende Zustellung des ausgedienten Geräts zum umweltfreundlichen Recycling, zur Behandlung und/oder Entsorgung trägt dazu bei, mögliche negative Wirkungen auf die Umwelt und die Gesundheit zu vermeiden und fördert die Wiederverwendung und/oder das Recycling der Materialien, aus denen das Gerät zusammengesetzt ist. Die ungesetzliche Entsorgung des Produkts durch den Besitzer zieht die Verhängung von Verwaltungsstrafen gemäß der geltenden Gesetzgebung nach sich.

## INHALT DER VERPACKUNG \*

- *Tiny*-Maschine
- Willkommensset mit 9 gemischten Kapseln  
Lavazza A MODO MIO und der Broschüre  
Lavazza A MODO MIO
- Gebrauchsanleitung
- Schnellanleitung
- Garantieblatt

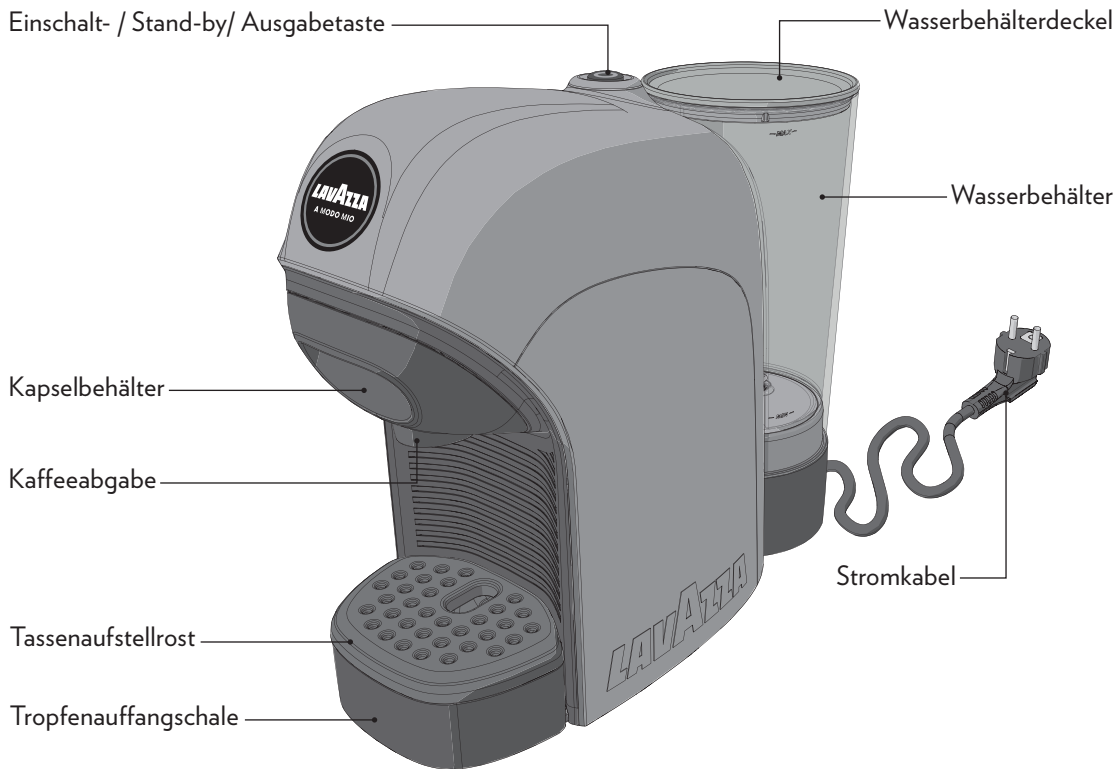

\* Die Eigenschaften und der Inhalt der Packung können je nach dem Bezugsmarkt unterschiedlich sein

- !** In den nachstehenden Fällen wird keinerlei Haftung übernommen:
- falsche oder nicht dem Zweck entsprechende Benutzung;
  - nicht in den autorisierten Kundendienstzentren ausgeführte Reparaturen;
  - Einschritte auf das Stromkabel;
  - Einschritte auf jegliche Komponente der Maschine;
  - Verwendung von nicht Original Ersatzteilen oder Zubehör;
  - fehlende Entkalkung;
  - Lagerung in Räumen unter 4°C;
  - Benutzung in Räumen mit Temperaturen unter 10°C oder über 40°C;
  - Benutzung in Räumen mit relativer Luftfeuchtigkeit über 95%;
  - Benutzung von nicht kompatiblen Kapseln.
- In diesen Fällen werden Garantieleistungen hinfällig.

## START DER MASCHINE

- !** Die Maschine auf eine ebene und stabile Fläche stellen, fern von Wasser und Wärmequellen. Eventuelle Beschädigungen der Maschine, die durch Nichtbeachtung dieser Weisungen verursacht werden, fallen nicht unter die Garantieleistungen.
- 1** Den Deckel heben und entfernen, dann den Wasserbehälter ausziehen.
  - 2** Den Behälter vor der Verwendung spülen.
  - 3** Den Behälter bis zur MAX-Standanzeige mit Wasser auffüllen, wozu frisches, nicht sprudelndes Trinkwasser verwandt wird. Den Tank wieder einsetzen, und mit dem Deckel wieder schließen.
- !** Wenn der Wasserbehälter nicht korrekt eingesetzt ist, können keine Ausgaben erfolgen und der Kapselbehälter kann nicht geöffnet werden.

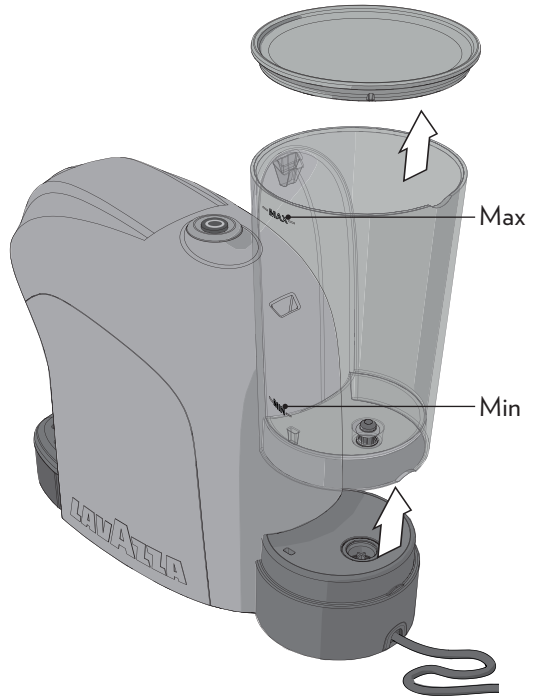

- !** Heißes Wasser und andere Flüssigkeiten können den Behälter und die Maschine beschädigen. Die Maschine erst dann in Betrieb setzen, wenn sichergestellt wurde, dass genügend Wasser im Behälter vorhanden ist.

- 4 Den Stecker in die Stromsteckdose einführen.

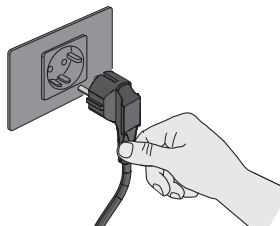

- 5 Einschalt- / Stand-by/ Ausgabetaсте ⓪ drücken, um die Maschine einzuschalten.



- 6 Die Maschine startet den Heizzyklus. Die Einschalt- / Stand-by/ Ausgabetaсте ⓪ beginnt, mit weißem Licht zu blinken.

- 7 Die Maschine ist betriebsbereit, wenn die Einschalt- / Stand-by/ Ausgabetaсте ⓪ mit weißem Dauerlicht eingeschaltet ist.

- 8 Bei der ersten Einschaltung mindestens 0,5 Liter Wasser ohne Kapsel ausgießen, dazu einen Behälter unter den Kaffeeausgießer stellen.

### STANDBY-FUNKTION

- i** Zur Stromersparnis geht die Maschine nach 9 Minuten Nichtgebrauch automatisch auf Standby. Die Maschine kann vor Ablauf der 9 Minuten durch mindestens 3 Sekunden langes anhaltendes Drücken der Taste ⓪ manuell in die Stand-by-Modalität versetzt werden. Dieser Zustand wird durch das Ausgehen der Taste angezeigt. Durch erneuten Druck der Taste wird die Maschine wieder gestartet.



## KAFFEEABGABE

**i** Sicherstellen, dass die *Einschalt- / Stand-by/ Ausgabeta*ste  mit *weißem Dauerlicht* eingeschaltet ist.

**!** Es dürfen nur **Lavazza A MODO MIO** oder kompatible Kapseln in den Kapselbehälter eingelegt werden. Nicht die Finger oder sonstige Gegenstände einführen.

**!** Die Monodosiskapseln sind für die Abgabe nur eines Kaffees/Produktes ausgelegt. Die Kapseln nach einmaligem Gebrauch **NICHT** wieder verwenden. Die gleichzeitige Einlage von 2 oder mehr Kapseln bewirkt Maschinenstörungen.

**1** Die Tasse für einen klassischen Espresso unter die Kaffeeabgabe stellen.

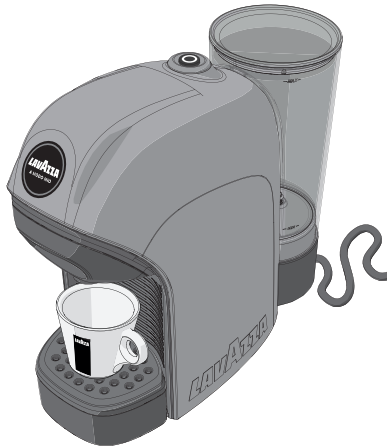

**2** Die Tropfenauffangschale kann für die Benutzung von größeren Kaffeetassen entfernt werden.



**i** Sollte sich während der Abgabe ein Stromausfall ergeben oder aber kein Wasser mehr im Tank vorhanden sein, gehen Sie so vor:

- Die Stromversorgung wieder herstellen oder den Wasserbehälter bis auf die **MAX**-Anzeige auffüllen.
- Die *Einschalt- / Ausgabeta*ste drücken; warten, bis sie mit *weißem Dauerlicht* eingeschaltet ist.
- Die Kapsel im Kapselwurfach durch eine neue Kapsel ersetzen.
- Den Kaffeeabgabevorgang erneut starten.

- 3** Die Kapselaufnahme ausziehen von Maschine.



- 4** Eine Kapsel Lavazza **A MODO MIO** oder eine kompatible Kapsel in den Kapselbehälter einlegen.



- 5** Den Kapselbehälter wieder in die Maschine einführen.

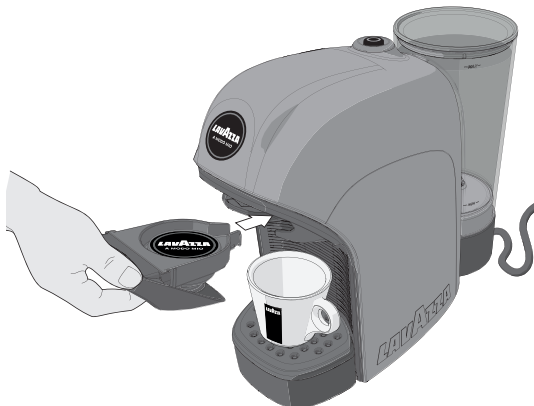

- 6** Die Einschalt- / Stand-by/ Ausgabetaste  drücken, und die Ausgabe der gewünschten Menge abwarten. Die Taste erneut drücken, um die Ausgabe zu beenden.

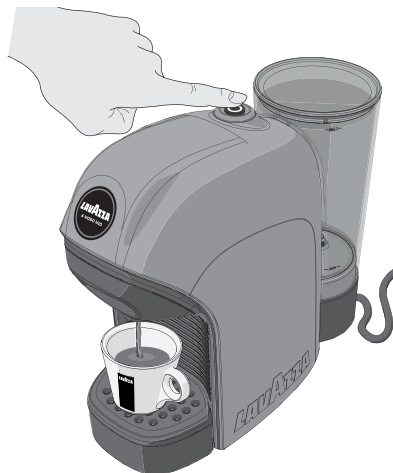



**i** Während der Ausgabe blinkt die Einschalt- / Stand-by/ Ausgabetaste **○** mit weißem Licht mit weißem Licht. Die Kaffeeabgabe stoppt automatisch nach 90 Sekunden.

**!** Vor der Entnahme des Kapselbehälters und der Beseitigung der verbrauchten Kapsel etwa 5-6 Sekunden warten.

**7** Die Kapselaufnahme ausziehen, die benutzte Kapsel entfernen.

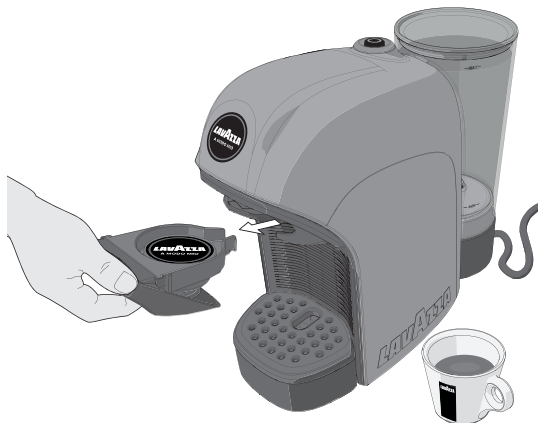

**8** Den Kapselbehälter wieder in die Maschine einführen.

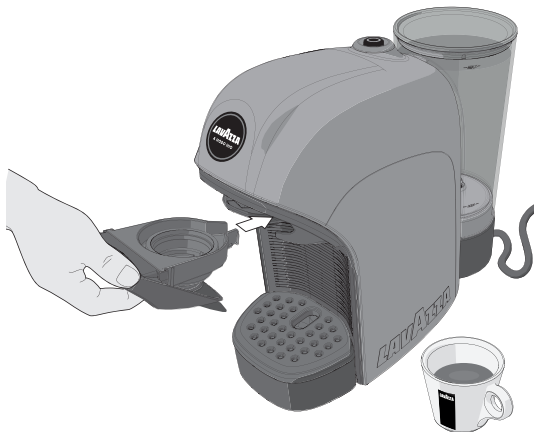

**!** Für eine neue Ausgabe warten, bis die Einschalt- / Stand-by/ Ausgabetaste **○** mit weißem Dauerlicht eingeschaltet ist.

### REINIGUNG DER MASCHINE

- !** Nie Lösungsmittel, Alkohol oder angreifende Substanzen noch den Ofen für das Trocknen der Maschinenbestandteile benutzen. Die Komponenten (mit Ausnahme der elektrischen) mit kaltem/lauwarmem Wasser und nicht abreiben- den Lappen/Schwämmen reinigen. Alle ausbaubaren Bestandteile können in der Spülmaschine gewaschen werden. Nie Lösungsmittel, Alkohol oder angreifende Substanzen noch den Ofen für das Trocknen der Maschinenbestandteile benutzen. Die Komponenten (mit Ausnahme der elektrischen) mit kaltem/lauwarmem Wasser und nicht abreiben- den Lappen/Schwämmen reinigen. Alle ausbaubaren Bestandteile können in der Spülmaschine gewaschen werden.

### REINIGUNG DER KAFFEEABGABEDÜSE

Für die Reinigung der Abgabedüse wird einmal pro Woche der KAFFEEABGABE- Vorgang ohne Einlage der Kapsel ausgeführt.

### REINIGUNG DES WASSERÜBERSCHUSSBEHÄLTERS UND DER TROPFENAUFFANGSCHALE

- 1** Die Tropfenauffangschale ausziehen und den Tassen- aufstellrost entfernen.



- i** Nach Abgabe von 10 Kaffee bzw. alle zwei/drei Tage den Wasserüberschussbehälter und die Tropfenauffangschale entleeren und reinigen.

- 2** Den Wasserüberschussbehälter entfernen und entleeren. Vor Wiedereinbau alle Bestandteile abspülen und abtrocknen.

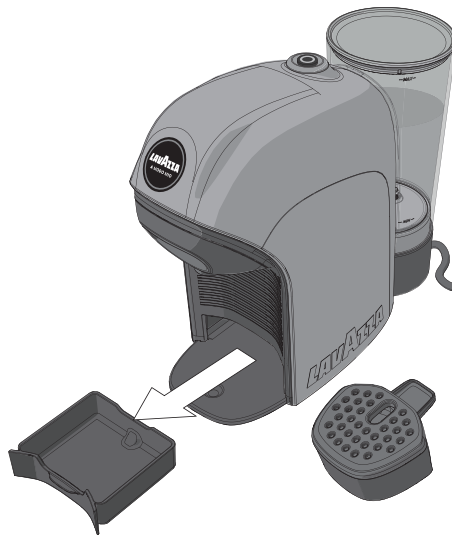

- i** Regelmäßig prüfen, ob der Behälter für verbrauchte Kapseln und der Tropfenfängerbehälter voll sind, um Betriebsstörungen und Schäden an der Maschine zu vermeiden.

## REINIGUNG DES KAPSELBEHÄLTERS

**1** Die Kapselaufnahme ausziehen von Maschine.

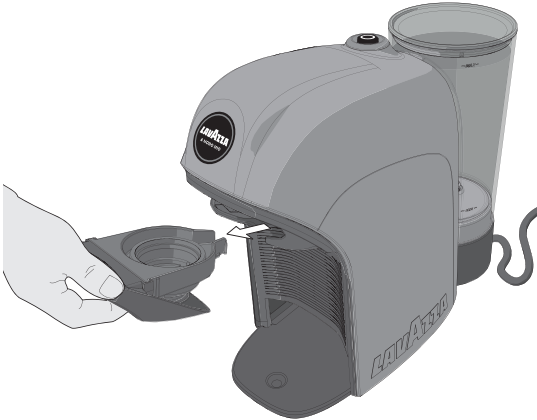

**2** Den Kapselbehälter mit kaltem oder lauwarmem Wasser waschen. Mit einem nicht scheuernden Tuch oder Schwamm abtrocknen.

**!** Der Kapselbehälter besteht aus spitzen Nadeln; nicht die Finger oder sonstige Gegenstände einführen.

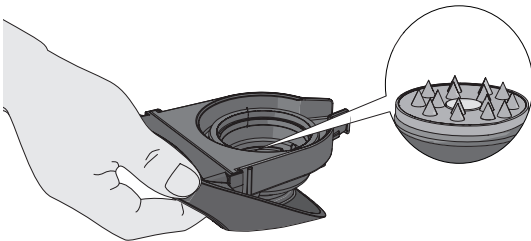

**3** Den Kapselbehälter wieder in die Maschine einführen.

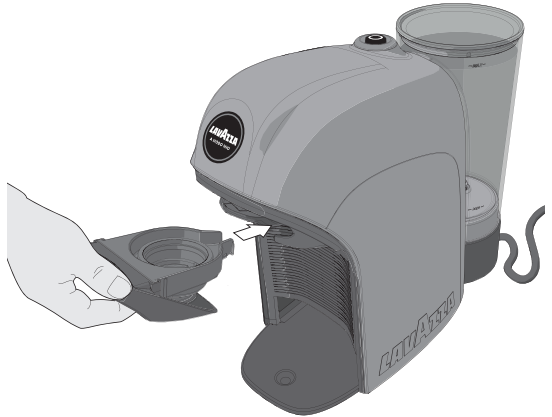

## ENTKALKEN

**!** Aufmerksam die für die Entkalkung angegebenen Anweisungen durchlesen.

La formazione di calcare è una normale conseguenza. Die Kalkablagerung ist eine normale Folge der Benutzung der Maschine. Ein Entkalken wird alle 2-3 Monate Benutzung der Maschine notwendig, oder aber wenn eine geringere Wasserförderleistung bemerkt wird.

**i** Zur Ausführung der Entkalkung wird das **ENTKALKUNGSMITTEL** Lavazza empfohlen.





**!** Es darf keinesfalls Essig als Entkalkungsmittel verwendet werden. Nach dem Start muss der Zyklus bis zum Ende ausgeführt werden. Die Maschine während des Entkalkungszyklus nicht ausschalten. Während des Entkalkungszyklus nicht weggehen. Die Entkalkungslösung und die bis zum Zyklusende abgegebenen Produkte nicht trinken.

- 1** Prüfen, ob Kapseln im Kapsleinwurfbehälter vorhanden sind.
- 2** Den Wasserbehälter entfernen und entleeren.
- 3** Füllen Den Tank mit dem Inhalt des **ENTKALKUNGSMITTELS** Lavazza (250 ml) und Wasser (250 ml).



**i** Mögliche Spritzer oder Tropfen mit einem feuchten Tuch reinigen.

- 4** Den Tank wieder auf der Maschine montieren.
- 5** Einen angemessenen Behälter unter den Ausgießer stellen.
- 6** Einschalt-Stand-by Ausgabetaste  drücken, um die Maschine einzuschalten. Die Maschine ist betriebsbereit, wenn die Einschalt-Stand-by Ausgabetaste  mit weißem Dauerlicht eingeschaltet ist.

- 7** Die Einschalt- / Stand-by/ Ausgabetaste  drücken, und 1 Tasse (etwa 60 ml) Wasser ausgeben. Lassen Sie das Entkalkungsmittel etwa 15 bis 20 Sekunden einwirken.

- 8** Leeren Sie in den Pausen den Behälter, in dem sich die Lösung befindet.



- 9** Die unter Punkten **7** und **8** beschriebenen Vorgänge bis zur vollständigen Entleerung des Wasserbehälters ausführen.



- 10** Mit dem Spülzyklus weitermachen.

## Spülen Entkalken

- 1** Den Wasserbehälter entfernen und sorgfältig waschen. Den Behälter mit frischem Trinkwasser ohne Kohlensäure bis zum MAX Füllstand füllen. Den Behälter mit frischem Wasser in die Maschine einsetzen.

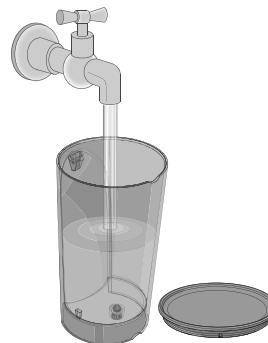

- 2** Einen angemessenen Behälter unter den Ausgießer stellen.

- 3** Die Einschalt- / Stand-by/ Ausgabetaste drücken  und den gesamten Tankinhalt ausgeben.

- 4** Den Behälter entleeren und wieder unter dem Ausgießer positionieren.

- 5** Am Ende des Spülzyklus mit einem zweiten Spülzyklus weitermachen



- 6** Den Wasserbehälter entfernen und sorgfältig waschen. Den Behälter mit frischem Trinkwasser ohne Kohlensäure bis zum MAX Füllstand füllen.

- 7** Den Tank wieder auf der Maschine montieren.

- 8** Die Maschine nach Beendigung der Ausgabe mit einem weichen angefeuchteten Tuch reinigen.

Nach Beendigung der Reinigung ist das Entkalkungsverfahren beendet. Die Maschine ist einsatzbereit.

Vorgefundenes Problem	Mögliche Ursache	Lösung
Die Maschine lässt sich nicht einschalten. Nach  dem Druck der Einschalt- / Ausgabetaste ist die Kontrollleuchte ausgeschaltet.	<ul style="list-style-type: none"> <li>» Die Maschine ist nicht an das Stromnetz angeschlossen.</li> <li>» Die Maschine ist an Steckdosenleisten oder an einen nicht funktionierenden Mehrfachstecker angeschlossen.</li> <li>» Stromversorgung nicht vorhanden.</li> </ul>	<ul style="list-style-type: none"> <li>» Die Maschine an das Stromnetz anschließen.</li> <li>» Die Maschine direkt an das Stromnetz anschließen.</li> <li>» Überprüfen, ob Strom vorhanden ist, indem ein anderes elektrisches Gerät an die Stromversorgung angeschlossen wird.</li> <li>» Sollte das Problem weiterhin bestehen, den Lavazza-Kundendienst kontaktieren</li> </ul>
Es dauert lange, bis die Maschine sich erwärmt.	<ul style="list-style-type: none"> <li>» Lagerung der Maschine in zu kalten Umgebungen (Bsp.: Keller/Garage).</li> <li>» Die Maschine ist stark verkalkt.</li> </ul>	<ul style="list-style-type: none"> <li>» Die Maschine in einer angemessenen Umgebung aufbewahren und zwei 2 Ausgaben ohne Kapseln durchführen.</li> <li>» Die Maschine entkalken.</li> <li>» Sollte das Problem weiterhin bestehen, den Lavazza-Kundendienst kontaktieren.</li> </ul>
Laute Maschine.	<ul style="list-style-type: none"> <li>» Instabile Auflageebene.</li> <li>» Stromkabel schlecht positioniert.</li> <li>» Bewegliche Teile nicht korrekt eingesetzt.</li> <li>» Kein Wasser im Tank.</li> <li>» Kapsel nicht vorhanden.</li> </ul>	<ul style="list-style-type: none"> <li>» Die Auflageebene überprüfen.</li> <li>» Die korrekte Positionierung des Kabels in der Basis der Maschine überprüfen.</li> <li>» Die beweglichen Teile korrekt einsetzen.</li> <li>» Frisches Trinkwasser nachfüllen.</li> <li>» Eine Lavazza-Kapsel oder compatible Kapsel einlegen.</li> <li>» Sollte das Problem weiterhin bestehen, den Lavazza-Kundendienst kontaktieren</li> </ul>
Es erfolgt keine Ausgabe der Maschine.	<ul style="list-style-type: none"> <li>» Elektrischer Fehler: die Taste funktioniert nicht.</li> <li>» Kein Wasser im Tank.</li> <li>» Tank nicht korrekt eingesetzt.</li> <li>» Fehlender Start.</li> </ul>	<ul style="list-style-type: none"> <li>» Drücken der Taste und die Funktion der Kontrolllampe (weiß blinkend) und des Maschinenstarts überprüfen.</li> <li>» Frisches Trinkwasser nachfüllen.</li> <li>» Den Tank korrekt einsetzen.</li> <li>» Das Verfahren für den Maschinenstart wiederholen.</li> <li>» Sollte das Problem weiterhin bestehen, den Lavazza-Kundendienst kontaktieren.</li> </ul>

Vorgefundenes Problem	Mögliche Ursache	Lösung
Die Maschine verliert Wasser aus dem hinteren Teil.	<ul style="list-style-type: none"> <li>» Tank nicht korrekt eingesetzt.</li> <li>» Beschädigter Tank.</li> </ul>	<ul style="list-style-type: none"> <li>» Den Tank korrekt einsetzen.</li> <li>» Den Tank auf Lecks überprüfen, indem dieser von der Maschine getrennt gehalten wird.</li> <li>» Sollte das Problem weiterhin bestehen, den Lavazza-Kundendienst kontaktieren.</li> </ul>
Die Maschine verliert Wasser aus dem vorderen Teil.	<ul style="list-style-type: none"> <li>» Kapsel eingeklemmt.</li> <li>» Kapsel nicht geeignet.</li> </ul>	<ul style="list-style-type: none"> <li>» Den Kapselbehälter öffnen, und die darin enthaltene Kapsel entfernen.</li> <li>» Lavazza-Kapseln oder kompatible Kapseln verwenden.</li> <li>» Sollte das Problem weiterhin bestehen, den Lavazza-Kundendienst kontaktieren.</li> </ul>
Alarmlampe blinkt rot  .	<ul style="list-style-type: none"> <li>» Die im Maschineninneren gemessene Temperatur liegt unter 5°C.</li> <li>» Allgemeine Betriebsstörung.</li> </ul>	<ul style="list-style-type: none"> <li>» Das Stromkabel abziehen. Die Maschine genügend lange bei Raumtemperatur stehen lassen (N.B. In Abhängigkeit von der anfänglichen Temperatur könnten bis zu 2 Stunden notwendig sein). Die Maschine erneut an das Stromnetz anschließen und druck der Ausgabetaste.</li> <li>» Den Stecker abziehen und nach etwa 10 Sekunden wieder einstecken.</li> <li>» Sollte das Problem weiterhin bestehen, den Lavazza-Kundendienst kontaktieren.</li> </ul>
Die weiße Led  blinkt schnell.	<ul style="list-style-type: none"> <li>» Tank nicht korrekt eingesetzt.</li> <li>» Beschädigter Tank.</li> </ul>	<ul style="list-style-type: none"> <li>» Den Tank korrekt einsetzen.</li> <li>» Die Unversehrtheit des Behälters prüfen.</li> <li>» Sollte das Problem weiterhin bestehen, den Lavazza-Kundendienst kontaktieren.</li> </ul>
Der Kaffee fließt zu schnell aus, es bildet sich keine Kaffeecreme.	<ul style="list-style-type: none"> <li>» Kapsel nicht geeignet.</li> <li>» Behälter für verbrauchte Kapseln voll.</li> </ul>	<ul style="list-style-type: none"> <li>» Eine Lavazza-Kapsel oder kompatible Kapsel einlegen.</li> <li>» Den Hebel in die Ruheposition zurückstellen und eine neue Kaffee kapsel einlegen.</li> <li>» Sollte das Problem weiterhin bestehen, den Lavazza-Kundendienst kontaktieren.</li> </ul>

Vorgefundenes Problem	Mögliche Ursache	Lösung
Der Kaffee ist kalt.	<ul style="list-style-type: none"> <li>» Ausgabe von Tropfen, Hydraulikkreislauf verstopft.</li> <li>» Die Maschine ist stark verkalkt.</li> </ul>	<ul style="list-style-type: none"> <li>» Den Reinigungszyklus der Maschine durchführen.</li> <li>» Die Maschine entkalken.</li> <li>» Sollte das Problem weiterhin bestehen, den Lavazza-Kundendienst kontaktieren.</li> </ul>
Der Kaffee tropft heraus.	<ul style="list-style-type: none"> <li>» Defekte Kapsel.</li> <li>» Nicht korrekt funktionierende Pumpe.</li> <li>» Auslauf/Hydraulikkreislauf verstopft.</li> <li>» Die Maschine ist stark verkalkt.</li> </ul>	<ul style="list-style-type: none"> <li>» Die Kapsel durch eine neue ersetzen.</li> <li>» Die anormale Geräusentwicklung der Maschine überprüfen.</li> <li>» Den Zyklus der Kaffeeabgabereinigung durchführen (siehe WARTUNG UND REINIGUNG).</li> <li>» Die Maschine entkalken.</li> <li>» Sollte das Problem weiterhin bestehen, den Lavazza-Kundendienst kontaktieren.</li> </ul>
Kapselaufnahme verschlossen.	<ul style="list-style-type: none"> <li>» Tank nicht korrekt eingesetzt.</li> </ul>	<ul style="list-style-type: none"> <li>» Den Tank korrekt einsetzen.</li> <li>» Sollte das Problem weiterhin bestehen, den Lavazza-Kundendienst kontaktieren.</li> </ul>
Taste funktioniert nicht und die betreffende LED ist ausgeschaltet.	<ul style="list-style-type: none"> <li>» Mechanische Blockierung</li> </ul>	<ul style="list-style-type: none"> <li>» Die Einspeisung der Maschine durch Abzug des Steckers für 10 Sekunden unterbrechen, dann wieder zuschalten. Die Maschine einschalten und die korrekte Funktion Taste kontrollieren.</li> <li>» Sollte das Problem weiterhin bestehen, den Lavazza-Kundendienst kontaktieren.</li> </ul>

Für beliebige Probleme, die in den oben genannten Fällen nicht aufgeführt sind, den Lavazza-Kundendienst kontaktieren.

## TECHNISCHE EIGENSCHAFTEN

- Nennspannung - Nennleistung - Einspeisung:  
Siehe das Maschinenschild
- Abmessungen: Höhe    Breite    Tiefe  
                  246 mm    120 mm    290 mm
- Gewicht: ca. 2,7 kg
- Wassertank: 0,75 L - ausziehbar
- Gehäusematerial: Thermoplastik
- Kabellänge: 0,8 m
- Wärmesicherungen



**⚠️ Uso previsto:**

Este aparato está destinado para ser utilizado en aplicaciones domésticas y similares, como:

- zonas para cocinar reservadas al personal en las tiendas, en las oficinas y en otros ambientes profesionales;
- granjas;
- hoteles, moteles y otros ambientes con carácter residencial, para ser utilizado por los clientes;
- ambientes tipo “Bed and Breakfast.

El uso incorrecto del aparato puede ser causa de accidentes.

Se prohíbe cualquier modificación técnica.

El aparato puede ser utilizado por niños de edad no inferior a 8 años y por personas con capacidades físicas, sensoriales o mentales limitadas, sin experiencia o cuyos conocimientos son insuficientes, siempre que estén bajo la supervisión de un adulto o bien después de haber recibido las instrucciones necesarias para utilizar en condiciones seguras el aparato y estar enterados de los peligros que el uso del mismo conlleva. Los niños no deben jugar con el aparato. La limpieza y el mantenimiento son operaciones a cargo del usuario y no deberán ser realizadas por niños sin la supervisión de una persona adulta.

**⚠️ Ubicación:**

Sítue la máquina de café en un lugar seguro, donde nadie pueda volcarla ni resultar herido. No coloque la máquina en lugares con una temperatura inferior a 5 °C, ya que el hielo podría estropearla. No utilice la máquina de café a la intemperie. No instale la máquina sobre superficies muy calientes y/o cerca de fuentes de calor. Cuando se está utilizando la máquina de café, ésta no debe estar dentro de un armario

**⚠️ Alimentación eléctrica:**

Conectar la máquina de café solamente a tomas de corriente idóneas y provistas de la conexión a tierra. La tensión debe corresponderse con la indicada en la placa de datos técnicos de la máquina.

 **Cable de alimentación:**

No utilice la máquina de café si el cable de alimentación es defectuoso. Si el cable de alimentación está dañado, debe ser sustituido por el fabricante, por el servicio de asistencia técnica, para evitar cualquier riesgo. No dejar que el cable de alimentación pase por esquinas o aristas cortantes o sobre objetos muy calientes. No transportar o tirar de la máquina de café sujetándola por el cable. No desconectar la clavija tirando del cable; no tocarla con las manos mojadas. Evitar que el cable de alimentación caiga libremente desde mesas o estanterías.

 **Peligro de electrocución:**

No permitir que las partes sujetas a tensión eléctrica entren en contacto con el agua. Este aparato no debe sumergirse.

 **Proteger a los niños menores de 8 años de edad:**

Vigile a los niños para evitar que jueguen con el aparato. Los niños no se dan cuenta del peligro que entrañan los electrodomésticos. No deje a su alcance los materiales utilizados para embalar la máquina.

 **Peligro de quemaduras:**

No toque las piezas calientes (porta cápsulas, etc.) justo después de utilizar el aparato. Durante la preparación del café, tenga cuidado con las posibles salpicaduras de líquido caliente.

 **Limpieza:**

Antes de limpiar la máquina, es indispensable que desconecte la clavija de la toma de corriente y que espere a que la máquina se enfríe. ¡No sumerja la máquina en agua! Está totalmente prohibido manipular el interior de la máquina. Cambiar el agua en el depósito después de 3 días de no utilizar la máquina de café. Para no dañar el aparato durante la limpieza, no utilizar detergentes alcalinos sino un paño suave y un detergente delicado.



### Almacenamiento de la máquina:

Cuando la máquina permanezca en desuso durante un periodo de tiempo prolongado, desconecte la clavija de la toma de corriente y guárdela en un lugar seco al que los niños no puedan acceder. Protéjala del polvo y la suciedad.



### Reparaciones/mantenimiento:

En caso de averías, defectos o sospecha de avería después de una caída, desconecte inmediatamente la clavija de la toma de corriente. No utilice una máquina defectuosa. Solo los Centros de Asistencia Técnica autorizados pueden manipular la máquina y repararla. En caso de que se manipule la máquina en centros no autorizados, se declina cualquier responsabilidad por los posibles daños que puedan producirse.



### Depósito de agua:

Vierta en el depósito únicamente agua fresca potable sin gas. No ponga en marcha la máquina si no hay suficiente agua en el depósito.



### Ranura para la inserción de cápsulas:

En la ranura para la inserción de cápsulas se deben colocar únicamente cápsulas Lavazza **A MODO MIO** o compatibles; evitando introducir los dedos o cualquier otro objeto. Las cápsulas son descartables y se usan una sola vez.



### Eliminación de la máquina al final de su vida útil:

**INFORMACIÓN PARA LOS USUARIOS:** el símbolo del cubo de la basura tachado presente en el aparato y/o en el embalaje del mismo indica que el producto al final de su vida útil, deberá ser eliminado de modo diferente a los demás residuos normales. Por lo tanto, una vez finalizada la vida útil, la máquina se deberá llevar a un centro de recogida diferenciada específico para residuos eléctricos y electrónicos. La recogida diferenciada adecuada del aparato fuera de servicio para su posterior reciclaje, tratamiento y eliminación ambientalmente compatible, contribuye a evitar posibles efectos nocivos sobre el medioambiente y sobre la salud, y favorece la reutilización y/o el reciclaje de los materiales que componen la máquina. La eliminación abusiva del producto por parte del usuario conlleva a sanciones administrativas previstas por la normativa vigente.

## CONTENIDO DE LA CAJA \*

- Máquina *Tiny*
- Kit de bienvenida compuesto por 9 cápsulas surtidas Lavazza A MODO MIO y manual Lavazza A MODO MIO
- Manual de instrucciones
- Guía
- Hoja de la garantía

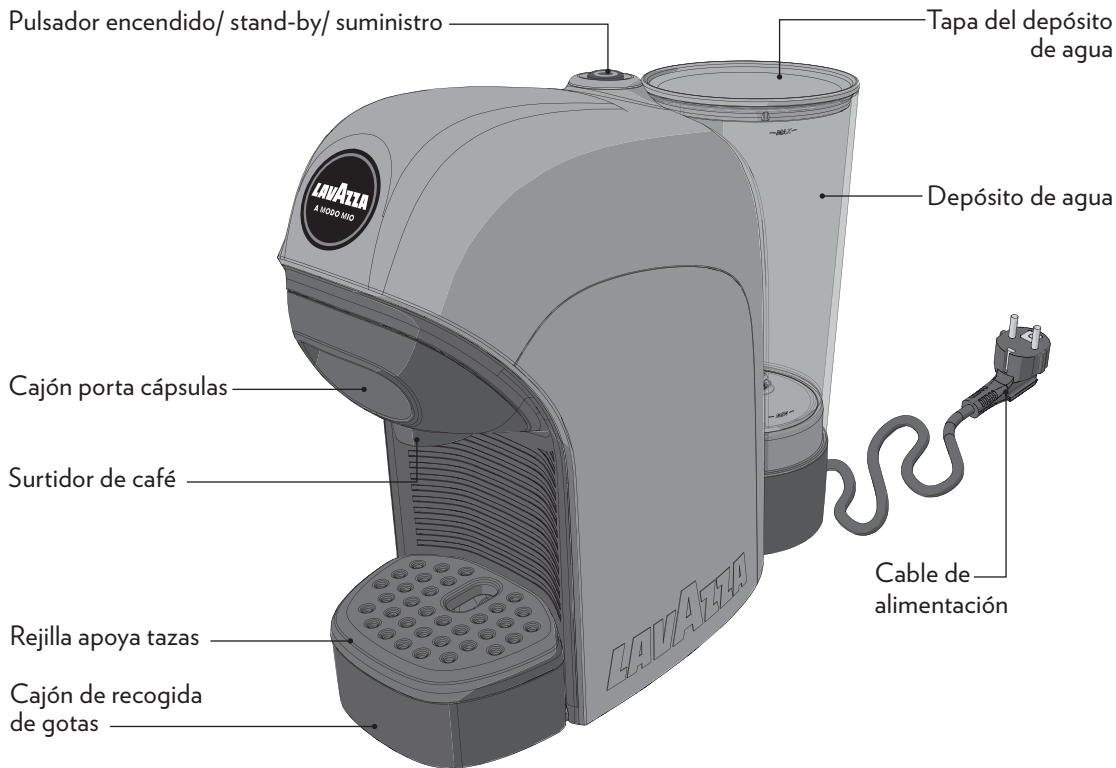

\* Las características y el contenido pueden variar en función del mercado de referencia

- !** Lavazza declina cualquier responsabilidad en caso de que se produzcan daños a causa de:
- uso indebido de la máquina y utilización distinta al uso previsto;
  - reparaciones realizadas en centros de asistencia técnica no autorizados;
  - modificación del cable de alimentación;
  - modificación de cualquier componente de la máquina;
  - utilización de piezas de recambio y accesorios no originales;
  - falta de descalcificación;
  - almacenaje por debajo de los 4 °C;
  - utilización en lugares con una temperatura inferior a los 10 °C y superior a los 40 °C;
  - utilización en lugares con una humedad relativa superior al 95%;
  - utilización de cápsulas no compatibles.
- En estos casos, la garantía pierde su validez.

## PUESTA EN MARCHA DE LA MÁQUINA

- !** Coloque la máquina en una superficie plana y estable, alejada del agua y de fuentes de calor. Los daños causados a la máquina a causa del incumplimiento de estas indicaciones no quedan cubiertos por la garantía.

- 1** Levante y quite la tapa del depósito de agua. A continuación, extraiga el depósito.
- 2** Enjuagar el depósito antes de utilizarlo.
- 3** Llene el depósito de agua hasta el nivel MAX. indicado. Utilice únicamente agua potable fresca sin gas. Montar nuevamente el depósito y cerrar con la tapa.

- !** Si el depósito de agua no está colocado correctamente, no se podrá efectuar ningún suministro ni abrir el cajón de las cápsulas.

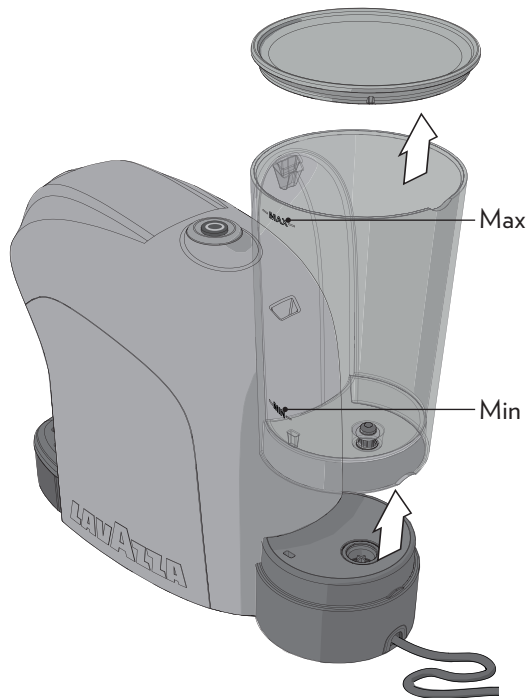

- !** El uso de agua caliente y otros líquidos podría dañar el depósito y la máquina. No ponga en marcha la cafetera sin agua: asegurarse de que haya una cantidad suficiente dentro del depósito.

- 4** Introduzca la clavija del cable de alimentación en la toma de corriente.

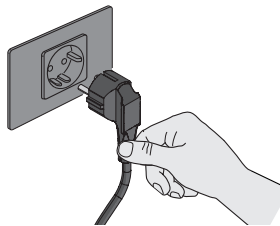

- 5** Presionar el pulsador encendido/ stand-by/ suministro  para encender la máquina.



- 6** La máquina inicia el ciclo de calentamiento. El pulsador de encendido/ stand-by/ suministro  comienza a parpadear con luz de color blanco.

- 7** La máquina está lista cuando el pulsador encendido/ stand-by/ suministro  se enciende con luz fija blanca.

- 8** En el primero encendido efectuar una erogación de cerca 0.5 litros de agua sin cápsula colocando un recipiente debajo del erogador del café.

## FUNCIÓN DE ESPERA

- i** Para garantizar el ahorro energético, tras 9 minutos de desuso la máquina pasará automáticamente a la modalidad de espera. Se puede colocar la máquina en modalidad stand-by manualmente, antes de los 9 minutos, manteniendo presionado el pulsador  por al menos 3 segundos. El botón de espera se apagará en ese momento para mostrar tal estado. Si se pulsa el botón de nuevo, la máquina volverá a reactivarse.



## SUMINISTRO DE CAFÉ

**i** Asegurarse de que el pulsador de encendido/stand-by/suministro  esté encendido con luz fija blanca.

**!** En el cajón de las cápsulas se deben colocar exclusivamente cápsulas Lavazza **A MODO MIO** o compatibles. No introducir los dedos o cualquier otro objeto en el mismo.

**!** Las cápsulas monodosis han sido diseñadas para ofrecer un único café/bebida. **NO** reutilice las cápsulas tras su uso. La inserción de 2 o más cápsulas a la vez provocará el mal funcionamiento de la máquina.

**1** Posicionar la taza debajo de la boquilla de suministro de café para un espresso clásico.

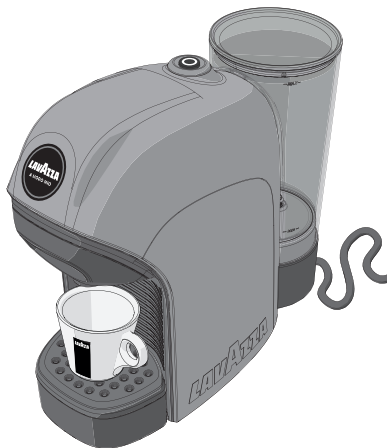

**2** Retirar el cajón de recogida de gotas para utilizar tazas de diferentes dimensiones para un café largo.

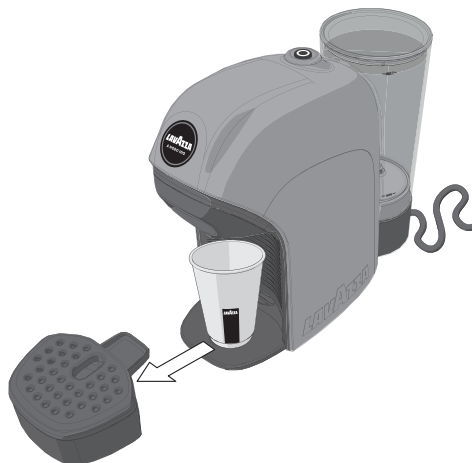

**i** Si durante el ciclo de suministro se interrumpe la alimentación eléctrica o se agota el agua dentro del depósito, proceder como se indica a continuación:

- Restablecer la alimentación eléctrica o llenar el depósito de agua hasta el nivel MÁX indicadoo.
- Presionar el pulsador de encendido/suministro; aguardar a que se encienda con luz fija blanca.
- Sustituir la cápsula dentro del compartimiento de introducción de cápsulas con una nueva.
- Comenzar nuevamente con los procedimientos de suministro de café.

- 3 Extraer el cajón porta cápsulas de la máquina.



- 4 Introducir una cápsula Lavazza A MODO MIO o compatible en el cajón de las cápsulas.



- 5 Colocar el cajón de las cápsulas en la máquina.

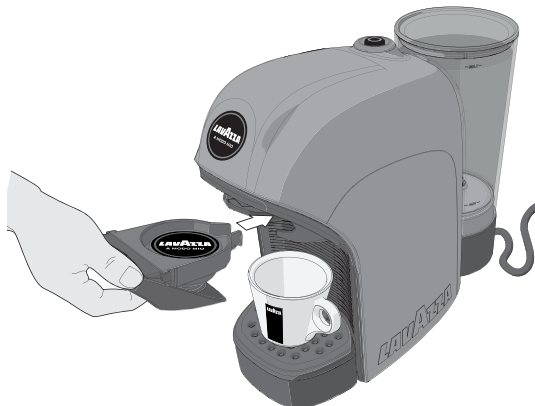

- 6 Presionar el pulsador de encendido/ stand-by/ suministro y aguardar a que se suministre la cantidad deseada. Presionar nuevamente el pulsador para concluir el suministro.

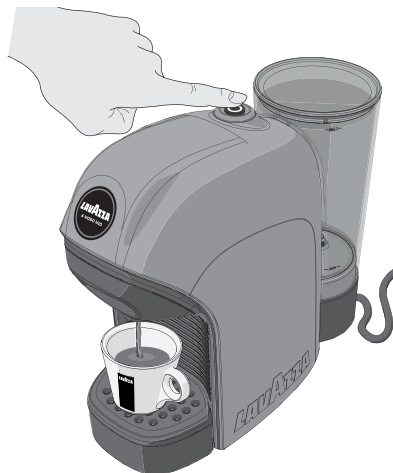



**i** Durante el suministro, el pulsador de encendido/ stand-by/ suministro **○** está encendido con luz blanca intermitente. El suministro de café se interrumpe automáticamente después de 90 segundos.

**!** Esperar aproximadamente 5/6 segundos antes de extraer el cajón de las cápsulas y eliminar la cápsula usada.

**7** Extraer el cajón porta cápsulas, eliminar la cápsula usada.

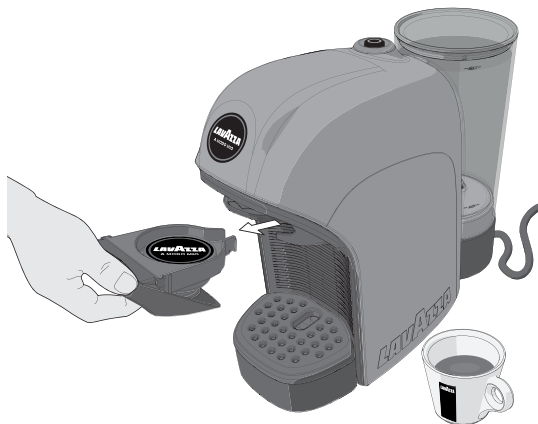

**8** Colocar el cajón de las cápsulas en la máquina.

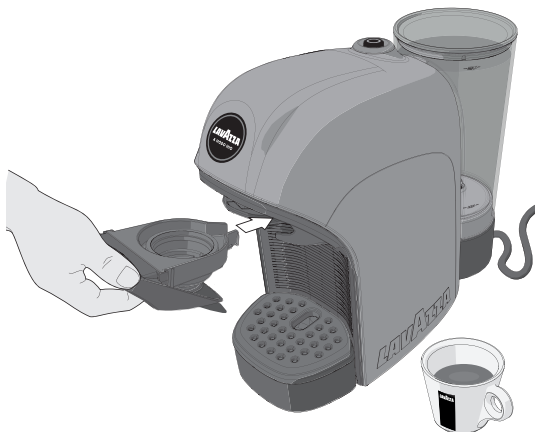

**!** Para un nuevo suministro, aguardar a que el pulsador de encendido/ stand-by/ suministro **○** quede encendido con luz fija blanca.

### LIMPIEZA DE LA MÁQUINA

**!** Nunca utilice disolventes, alcohol, sustancias agresivas u hornos para secar los componentes de la máquina. Lave los componentes (excepto los eléctricos) con agua fría/templada y paños o esponjas no abrasivos. Todos los componentes desmontables pueden lavarse en lavavajillas. No dejar el agua en el circuito o en el depósito durante más de 3 días. En caso contrario vaciar, enjuagar y llenar nuevamente el depósito con agua fresca y luego efectuar una erogación (sin cápsula) antes de preparar el café o una bebida.

### LIMPIEZA DEL SURTIDOR DE CAFÉ

Para limpiar el surtidor de café, realice una vez por semana la operación de SUMINISTRO DE CAFÉ sin introducir ninguna cápsula.

### LIMPIEZA CAJÓN DE RECOGIDA DE GOTAS Y CAJÓN DE EXCESO DE AGUA

**1** Extraer el cajón de recogida de gotas y retirar la rejilla de apoyo de tazas.



**i** Vacíe y limpie el cajón de las cápsulas usadas después de haber preparado 10 cafés o cada 2-3 días.

**2** Retirar y vaciar el cajón de exceso de agua. Lavar y secar todas las partes antes de montarlas nuevamente.

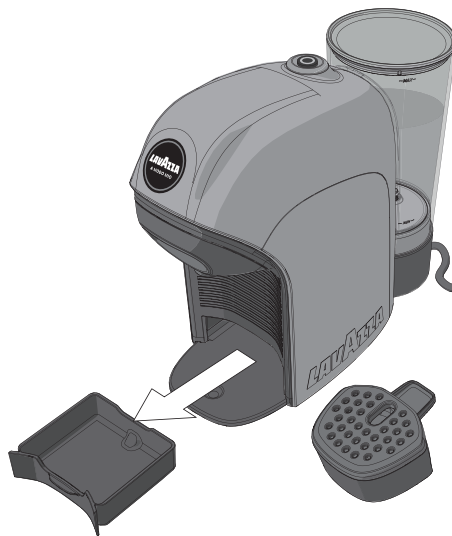

**i** Verificar periódicamente que el cajón de recogida de cápsulas usadas y el cajón de recogida de gotas no estén llenos para evitar el funcionamiento incorrecto y daños en la máquina.

## LIMPIEZA DEL CAJÓN DE LAS CÁPSULAS

**1** Extraer el cajón porta cápsulas de la máquina.

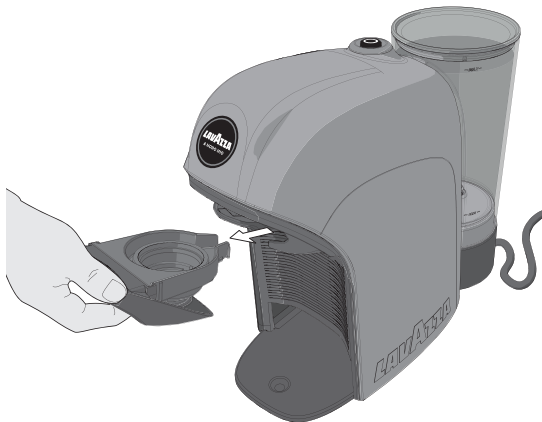

**2** Lavar el cajón de las cápsulas con agua fría o tibia. Secar con un paño o esponja suave.

**!** El cajón de las cápsulas tiene agujas perforadoras, por lo tanto se debe evitar introducir los dedos o cualquier otro objeto.



**3** Colocar el cajón de las cápsulas en la máquina.

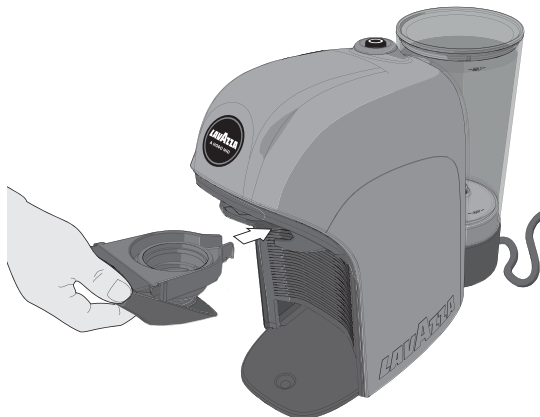

## DESCALCIFICACIÓN

**!** Leer atentamente las instrucciones para la descalcificación.

La formación de cal es una consecuencia normal del uso de la máquina. Es necesario realizar una descalcificación después de cada 2 o 3 meses de uso de la máquina o cuando se observa una reducción del caudal de agua.

**i** Para llevar a cabo la descalcificación, se recomienda utilizar el producto **DESCALCIFICANTE** Lavazza.



**!** No utilice en ningún caso vinagre como descalcificante.

Una vez iniciado, el ciclo debe continuarse hasta su finalización.

No apagar la máquina durante el ciclo de descalcificación



No dejar la máquina sin vigilancia durante el ciclo de descalcificación.

No ingiera la solución descalcificante el líquido que brote del surtidor hasta que se haya completado el ciclo.

- 1** Verificar que el interior del compartimento de introducción de cápsulas esté vacío.
- 2** Extraiga y vacíe el depósito del agua.
- 3** Llenar el depósito con el contenido del **DESCALCIFICANTE** Lavazza (250 ml) y agua (250 ml).



**i** Limpiar eventuales salpicaduras o gotas con un paño húmedo.

- 4** Volver a montar el depósito en la máquina.
- 5** Colocar debajo del surtidor un contenedor del tamaño adecuado.
- 6** Presionar el pulsador encendido/stand-by/suministro  para encender la máquina. La máquina está lista cuando el pulsador encendido/stand-by/suministro  se enciende con luz fija blanca.

- 7** Presionar el pulsador de encendido/stand-by/ suministro  y servir 1 taza (aproximadamente 60 ml) de solución. Deje actuar el descalcificante durante unos 15-20 segundos.

- 8** Durante los descansos, vacíe el recipiente utilizado para recoger la solución.



- 9** Repita los puntos **7** y **8** hasta que el depósito de agua se vacíe por completo.



- 10** Continuar con el ciclo aclarado.

## Ciclo aclarado

- 1** Quitar el depósito de agua y lavarlo cuidadosamente, llenarlo con agua potable sin gas fresca, hasta el nivel MAX.

Insertar en la máquina el depósito con agua.

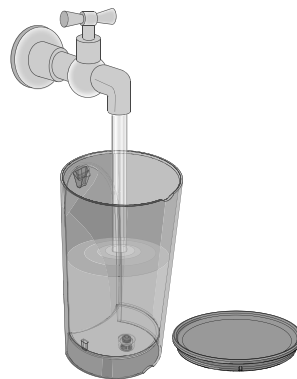

- 2** Colocar debajo del surtidor un contenedor del tamaño adecuado.

- 3** Presionar el pulsador de encendido/stand-by/ suministro  y verter todo el contenido del depósito.

- 4** Vaciar el contenedor y volver a colocarlo debajo del surtidor.

- 5** Al finalizar el ciclo de aclarado, continuar con un segundo ciclo de aclarado.



- 6** Quitar el depósito de agua y lavarlo cuidadosamente, llenarlo con agua potable sin gas fresca, hasta el nivel MAX.

- 7** Volver a montar el depósito en la máquina.

- 8** Al finalizar la erogación, limpiar la máquina con un paño suave y húmedo.

Al finalizar la limpieza, el proceso de descalcificación se completa. La máquina está lista para el uso.

Problema encontrados	Posibles causas	Solución
<p>La máquina no se enciende. Testigo  apagado tras presionar el pulsador encendido/ stand-by/ suministro.</p>	<ul style="list-style-type: none"> <li>» La máquina no está conectada a la red eléctrica.</li> <li>» La máquina está conectada a una toma múltiple o a una regleta que no funcionan.</li> <li>» No hay suministro eléctrico.</li> </ul>	<ul style="list-style-type: none"> <li>» Conecte la máquina a la red eléctrica.</li> <li>» Conecte la máquina directamente a la red eléctrica.</li> <li>» Asegurarse de contar con corriente eléctrica conectando otro dispositivo eléctrico en la toma de alimentación.</li> <li>» Si el problema persiste dirigirse al Servicio a Clientes Lavazza.</li> </ul>
<p>La máquina tarda mucho tiempo en calentarse.</p>	<ul style="list-style-type: none"> <li>» Almacenamiento de la máquina en un ambiente demasiado frío (ej.: sótano/garaje).</li> <li>» La máquina tiene mucha cal.</li> </ul>	<ul style="list-style-type: none"> <li>» Conservar la máquina en un ambiente adecuado y accionar 2 veces el suministro pero sin cápsulas.</li> <li>» Descalcifique la máquina.</li> <li>» Si el problema persiste dirigirse al Servicio a Clientes Lavazza.</li> </ul>
<p>La máquina es muy ruidosa.</p>	<ul style="list-style-type: none"> <li>» La máquina no esta en una superficie estable.</li> <li>» Cable eléctrico mal colocado.</li> <li>» Partes móviles colocadas incorrectamente.</li> <li>» Falta agua en el depósito.</li> <li>» Cápsula no introducida.</li> </ul>	<ul style="list-style-type: none"> <li>» Comprobar el plano de apoyo.</li> <li>» Comprobar que el cable esté colocado correctamente en la base de la máquina.</li> <li>» Colocar correctamente las partes móviles.</li> <li>» Rellene el depósito con agua fresca y potable.</li> <li>» Introducir una cápsula Lavazza o compatible.</li> <li>» Si el problema persiste dirigirse al Servicio a Clientes Lavazza.</li> </ul>
<p>La máquina no efectúa el suministro.</p>	<ul style="list-style-type: none"> <li>» Avería eléctrica: el pulsador no funcionan.</li> <li>» Falta agua en el depósito.</li> <li>» Depósito colocado incorrectamente.</li> <li>» Falta de cebado.</li> </ul>	<ul style="list-style-type: none"> <li>» Presionar el pulsador y comprobar que funcione el testigo (debe encenderse y parpadear de color blanco) y que la máquina se ponga en funcionamiento.</li> <li>» Rellene el depósito con agua fresca y potable.</li> <li>» Colocar el depósito correctamente.</li> <li>» Repetir el procedimiento de puesta en funcionamiento de la máquina.</li> <li>» Si el problema persiste dirigirse al Servicio a Clientes Lavazza.</li> </ul>

Problema encontrados	Posibles causas	Solución
La máquina pierde agua por la parte trasera.	<ul style="list-style-type: none"> <li>» Depósito colocado incorrectamente.</li> <li>» Depósito dañado.</li> </ul>	<ul style="list-style-type: none"> <li>» Colocar el depósito correctamente.</li> <li>» Comprobar que el depósito no tenga pérdidas cuando está separado de la máquina.</li> <li>» Si el problema persiste dirigirse al Servicio a Clientes Lavazza.</li> </ul>
La máquina pierde agua por el frente.	<ul style="list-style-type: none"> <li>» Cápsula atascada.</li> <li>» Cápsula no apta.</li> </ul>	<ul style="list-style-type: none"> <li>» Abrir el cajón de las cápsulas y retirar la cápsula.</li> <li>» Utilizar cápsulas Lavazza o compatibles.</li> <li>» Si el problema persiste dirigirse al Servicio a Clientes Lavazza.</li> </ul>
Botón  encendido de forma intermitente de color rojo.	<ul style="list-style-type: none"> <li>» La temperatura medida dentro de la máquina es inferior a 5°C.</li> <li>» Malfuncionamiento general.</li> </ul>	<ul style="list-style-type: none"> <li>» Desenchufar la toma de corriente. Dejar la máquina a temperatura ambiente durante un periodo suficiente (NOTA Según la temperatura inicial, podrían requerirse hasta 2 horas). Enchufar nuevamente la máquina a la toma de corriente y presionar el pulsador encendido.</li> <li>» Sacar y reinsertar el enchufe después de aproximadamente 10 segundos.</li> <li>» Si el problema persiste dirigirse al Servicio a Clientes Lavazza.</li> </ul>
El led  centella rápidamente de color blanco.	<ul style="list-style-type: none"> <li>» Depósito colocado incorrectamente.</li> <li>» Depósito dañado.</li> </ul>	<ul style="list-style-type: none"> <li>» Colocar el depósito correctamente.</li> <li>» Verificar la integridad del depósito.</li> <li>» Si el problema persiste dirigirse al Servicio a Clientes Lavazza.</li> </ul>
El café brota muy rápido y no es cremoso.	<ul style="list-style-type: none"> <li>» Cápsula no apta.</li> <li>» La cápsula ya ha sido usada.</li> </ul>	<ul style="list-style-type: none"> <li>» Utilizar cápsulas Lavazza o compatibles.</li> <li>» Vuelva a poner la palanca en posición de reposo e introduzca una cápsula nueva.</li> <li>» Si el problema persiste dirigirse al Servicio a Clientes Lavazza.</li> </ul>

Problema encontrados	Posibles causas	Solución
El café está frío.	<ul style="list-style-type: none"> <li>» Suministro a gotas, circuito hidráulico obstruido.</li> <li>» La máquina tiene mucha cal.</li> </ul>	<ul style="list-style-type: none"> <li>» Efectuar el ciclo de lavado de la máquina.</li> <li>» Descalcifique la máquina.</li> <li>» Si el problema persiste dirigirse al Servicio a Clientes Lavazza.</li> </ul>
El café sale a gotas.	<ul style="list-style-type: none"> <li>» Cápsula defectuosa.</li> <li>» La bomba no funciona correctamente.</li> <li>» Boquilla de suministro/circuito hidráulico obstruidos.</li> <li>» La máquina tiene mucha cal.</li> </ul>	<ul style="list-style-type: none"> <li>» Sustituir la cápsula por una nueva.</li> <li>» Comprobar si la máquina emite ruidos anómalos.</li> <li>» Limpie el surtidor de café (consulte el apartado MANTENIMIENTO Y LIMPIEZA).</li> <li>» Descalcifique la máquina.</li> <li>» Si el problema persiste dirigirse al Servicio a Clientes Lavazza.</li> </ul>
Cajón porta cápsulas bloqueado.	<ul style="list-style-type: none"> <li>» Depósito colocado incorrectamente.</li> </ul>	<ul style="list-style-type: none"> <li>» Colocar el depósito correctamente.</li> <li>» Si el problema persiste dirigirse al Servicio a Clientes Lavazza.</li> </ul>
El botón no funciona y el LED correspondiente aparece apagado.	<ul style="list-style-type: none"> <li>» Bloqueo mecánico.</li> </ul>	<ul style="list-style-type: none"> <li>» Desenchufar la máquina durante 10 segundos y volver a enchufar. Encender la máquina y comprobar que el botón funcionen correctamente.</li> <li>» Si el problema persiste dirigirse al Servicio a Clientes Lavazza.</li> </ul>

**En caso de problemas no contemplados en los casos listados anteriormente, dirigirse al Servicio a Clientes Lavazza.**

## CARACTERÍSTICAS TÉCNICAS

- Tensión nominal – potencia nominal – alimentación:  
Consulte la placa de datos técnicos de la máquina
- Dimensiones: Altura    Anchura    Profundidad  
                  246 mm    120 mm    290 mm
- Peso: casi 2,7 kg
- Depósito de agua: 0,75 litros; extraíble
- Materiales utilizados para la estructura externa:  
termoplástico
- Longitud del cable: 0,8 m
- Termofusible



**⚠ Indicações de uso:**

Este aparelho foi projectado para ser utilizado em ambientes domésticos e semelhantes, tais como:

- nas áreas para cozinhar reservadas ao pessoal em lojas, escritórios e em outros ambientes profissionais;
- nas quintas;
- utilização por clientes de hotéis, motéis e outros ambientes de carácter residencial;
- nos ambientes de tipo bed and breakfast.

O uso impróprio do aparelho pode causar possíveis acidentes.

É proibido realizar modificações técnicas.

A máquina pode ser utilizada por crianças com idade inferior aos 8 anos e por pessoas com capacidades físicas, sensoriais ou mentais reduzidas, ou sem experiência ou conhecimentos necessários, desde que sob vigilância ou depois de as mesmas receberem as instruções relativas à utilização em segurança da máquina e à compreensão dos perigos inerentes à mesma.

As crianças nunca devem brincar com a máquina. A limpeza e a manutenção a ser efectuada pelo utilizador não deve ser realizada por crianças sem supervisão.

**⚠ Localização:**

Instalar a máquina de café num local seguro, onde ninguém se possa magoar ou fazê-la tombar. Não ter a máquina em locais com temperatura inferior a 5°C uma vez que o gelo a pode danificar. Não utilizar a máquina de café ao ar livre. Não pousar a máquina sobre superfícies muito quentes e/ou na proximidade de chamas livres.

Quando a máquina para café está em uso, não deve ser posicionada em um armário.

**⚠ Ligação à corrente:**

Ligue a máquina para café somente em tomadas de voltagem adequadas e equipadas de aterramento elétrico.

A tensão deve corresponder à indicada na placa da máquina.

 **Cabo de corrente:**

Não usar a máquina de café se o cabo de corrente tiver defeito.

Se o cabo de corrente estiver danificado, deve ser substituído pelo fabricante ou pelo seu serviço de assistência técnica, a fim de evitar qualquer risco.

Não faça passar o fio de alimentação por ângulos, em cantos vivos e sobre objectos muito quentes. Não coloque ou puxe a máquina para café segurando-a pelo fio. Não extrair a tomada puxando-a pelo fio; não toca-la com as mãos molhadas. Evite que o fio de alimentação caia livremente de mesas ou prateleiras.

 **Perigo de electrocussão:**

Não faça entrar em contacto com a água as partes submetidas à voltagem eléctrica. Este aparelho não deve ser imerso.

 **Proteger as crianças com menos de 8 anos de idade:**

Manter as crianças sob vigilância para evitar que brinquem com o aparelho.

As crianças não se dão conta do perigo associado aos electrodomésticos.

Não deixar ao alcance das crianças os materiais utilizados para embalar a máquina.

 **Perigo de queimaduras:**

Não tocar nas partes quentes (grupo porta-cápsulas, etc.) imediatamente após a utilização do aparelho.

Durante a saída da bebida, ter atenção a eventuais salpicos de líquido quente.

 **Limpeza:**

Antes de limpar a máquina, é indispensável desligar a ficha da tomada de corrente e esperar que a máquina arrefeça. Não mergulhar a máquina em água!

É rigorosamente proibido tentar efectuar qualquer intervenção no interior da máquina. Substituir a água no depósito após 3 dias de inutilização.

Para evitar de danificar o aparelho não utilizar detergentes alcalinos para a limpeza, mas utilize um pano macio e um detergente delicado.

 **Arrumação da máquina:**

Quando a máquina não for utilizada durante um período de tempo prolongado, retirar a ficha da tomada e arrumar a máquina num lugar seco e não acessível a crianças. Proteger a máquina do pó e da sujidade.

 **Reparações/Manutenção:**

Em caso de avaria, defeitos ou suspeita de defeitos depois de uma queda, retirar de imediato a ficha da tomada. Não colocar em funcionamento uma máquina com defeito. Apenas os Centros de Assistência Técnica Autorizados podem efectuar intervenções e reparações. Caso ocorram intervenções que não estejam em conformidade com as normas do sector, declina-se qualquer responsabilidade por eventuais danos.

 **Reservatório de água:**

Deitar no reservatório apenas água fria potável, não gaseificada. Não pôr a máquina em funcionamento se não existir água suficiente no reservatório.

 **Vão de introdução de cápsula:**

No vão de introdução de cápsula devem ser introduzidas exclusivamente cápsulas **A MODO MIO** ou compatíveis; não introduza os dedos ou qualquer outro objecto. As cápsulas devem ser utilizadas somente uma vez.

 **Eliminação da máquina em fim de vida:**

**INFORMAÇÃO PARA OS USUÁRIOS:** o símbolo da lixeira barrada ilustrado no aparelho ou na sua confecção indica que o produto no fim da própria vida útil deve ser coletado separadamente dos outros lixos. O usuário deverá, portanto, entregar o aparelho que chegou no seu fim de vida aos idóneos centros de coleta diferenciada dos lixos eléctricos e electrónicos. Uma apropriada coleta separada para o início subsequente do equipamento em desuso para a reciclagem, ao tratamento e a eliminação ambientalmente compatível contribui em evitar os possíveis efeitos negativos no meio ambiente e na saúde e favorece a reutilização e/a reciclagem dos materiais de cujo é composto o equipamento. A eliminação abusiva do produto pelo usuário comporta a aplicação das sanções administrativas previstas pela normativa vigente.

## CONTEÚDO DA EMBALAGEM \*

- Máquina *Tiny*
- Kit de bem-vindo composto de 9 cápsulas sortidas Lavazza **A MODO MIO** e folhetos Lavazza **A MODO MIO**
- Livro de instruções
- Guia rápido
- Folheto de garantia

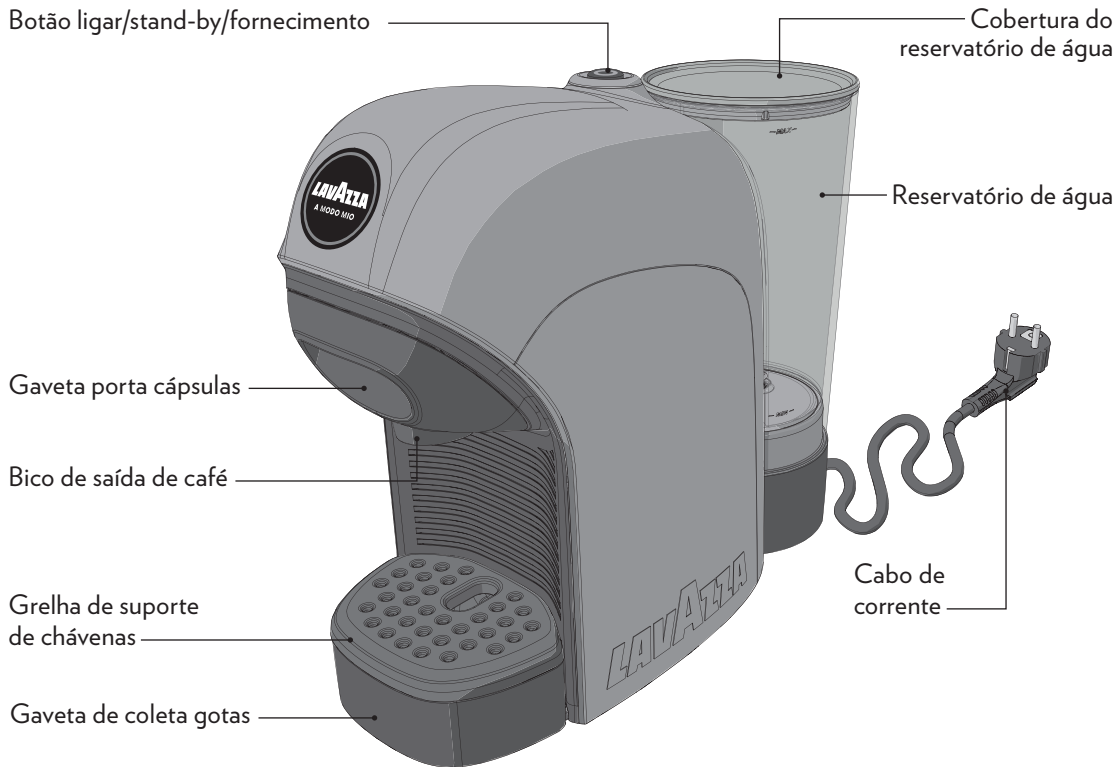

\* As características e o conteúdo da confeção podem variar em base ao mercado de referência.

- !** Não assumimos qualquer responsabilidade por eventuais danos causados por:
- utilização incorrecta ou não conforme com os fins previstos;
  - reparações não efectuadas em centros de assistência autorizados
  - deterioração do cabo de corrente;
  - deterioração de qualquer componente da máquina;
  - utilização de peças sobresselentes e acessórios não originais;
  - falta de descalcificação;
  - armazenamento em locais com temperatura inferior a 4°C;
  - utilização em locais com temperatura inferior a 10°C ou superior a 40°C;
  - utilização em locais com humidade relativa superior a 95%;
  - utilização de cápsulas não compatíveis.
- Nestes casos, a garantia perde a validade.

## ARRANQUE DA MÁQUINA

- !** Colocar a máquina sobre uma superfície plana, horizontal e estável, afastada da água. Os danos causados na máquina devido ao não cumprimento destas indicações não estão cobertos pela garantia.

- 1** Levantar e retirar a tampa e, depois, extrair o reservatório de água.
- 2** Enxágue o reservatório antes de utiliza-lo.
- 3** Encher o reservatório de água até ao nível MAX indicado, usando apenas água fria potável, sem gás. Montar novamente o reservatório e fechar com a tampa.

- !** Se o reservatório de água não está introduzido corretamente, não é possível efetuar fornecimentos ou abrir a gaveta porta-cápsula.

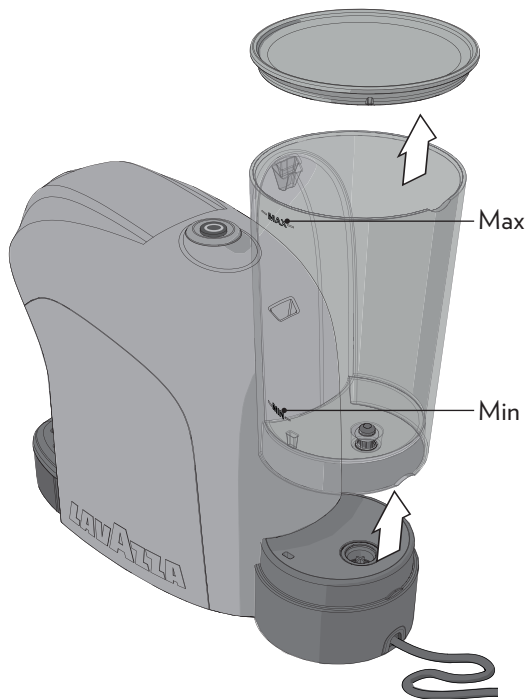

- !** A água quente e outros líquidos podem danificar o reservatório e a máquina. Não colocar a máquina em funcionamento sem água: certifique-se que exista em suficiência no interno do reservatório.

- 4** Introduza a tomada de alimentação na tomada de corrente.

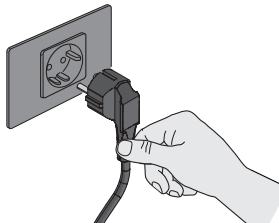

- 5** Pressionar o botão de ligar/stand-by/ fornecimento para ligar a máquina.



- 6** A máquina inicia o ciclo de aquecimento. O botão de ligar/stand-by/ fornecimento começa a lampejar com luz de cor branca.

- 7** A máquina está pronta quando o botão de ligar/stand-by/ fornecimento está aceso com luz fixa branca.

- 8** Na primeira ativação efetuar uma distribuição de pelo menos 0,5 litros de água sem cápsula, posicionando um recipiente debaixo do distribuidor de café.

## FUNÇÕES STAND-BY

- i** Para garantir a poupança de energia, depois de 10 minutos sem uso, a máquina passa automaticamente ao modo de stand-by. É possível colocar a máquina na modalidade de stand-by manualmente, antes dos 9 minutos, segurando pressionado o botão por pelo menos 3 segundos. Este estado é assinalado pelo desligar do botão. Volte a pressionar botão é possível reiniciar de novo a máquina.



## SAÍDA DE CAFÉ

**i** *Certifique-se que o botão de ligar/stand-by/fornecimento  esteja aceso com luz fixa branca.*

**!** *Na gaveta porta-cápsulas devem ser introduzidas exclusivamente cápsulas Lavazza **A MODO MIO** ou compatíveis. Não introduza os dedos ou qualquer outro objeto.*

**!** *As cápsulas monodose estão preparadas para servir apenas um café/produto. **NÃO** reutilizar as cápsulas depois da sua utilização. A inserção de 2 ou mais cápsulas ao mesmo tempo provoca o mau funcionamento da máquina.*

**1** *Posicione a xícara sob o bico de fornecimento de café para um expresso clássico.*



**2** *Remover a gaveta de coleta gotas para utilizar chaves de diferentes dimensões, neste caso para fazer um café cheio.*



**i** *Se durante o ciclo de fornecimento é interrompida a alimentação elétrica ou termina a água no interno do reservatório proceder como indicado a seguir:*

- *Reinicie a alimentação elétrica ou encha o reservatório de água até o nível MÁX. indicado.*
- *Pressionar o botão de ligar/fornecimento; espere que esteja aceso com luz fixa branca.*
- *Substituir a cápsula dentro do vão de introdução das cápsulas com uma nova.*
- *Reinicie o procedimento de fornecimento de café.*

- 3 Extrair a gaveta porta-cápsulas da máquina.



- 4 Introduzir uma cápsula Lavazza A MODO MIO ou compatível na gaveta porta-cápsulas.



- 5 Recolocar a gaveta porta-cápsulas dentro da máquina.

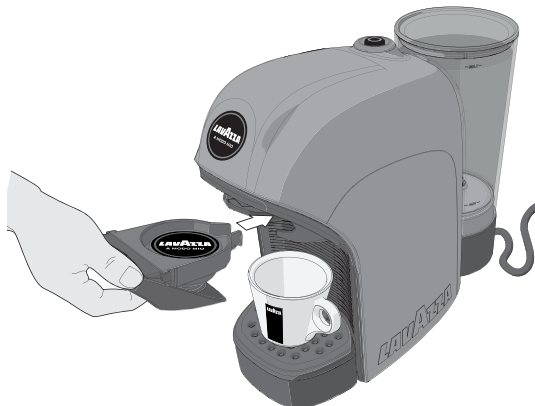

- 6 Pressionar o botão de ligar/ stand-by/ fornecimento  e esperar o fornecimento da quantidade desejada. Pressionar novamente o botão para terminar o fornecimento.

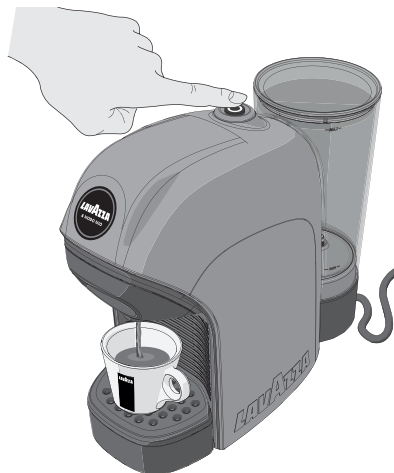



**i** Durante o fornecimento o botão de ligar/ stand-by/ fornecimento  está aceso com luz intermitente branca. O fornecimento de café é interrompido automaticamente depois de 90 segundos.

**!** Aguarde aproximadamente 5/6 segundos antes de extrair a gaveta porta-cápsulas e elimine a cápsula utilizada.

**7** Extrair a gaveta porta-cápsulas, elimine a cápsula utilizada.

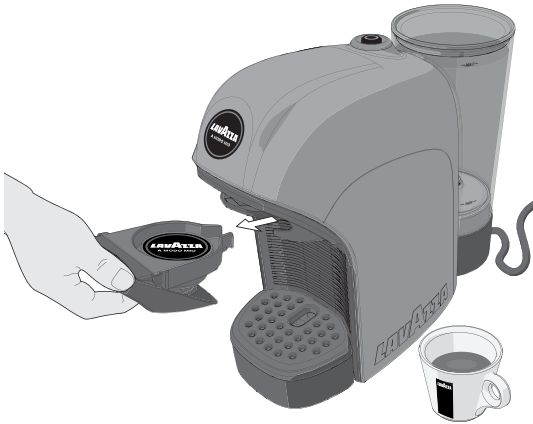

**8** Recolocar a gaveta porta-cápsulas dentro da máquina.

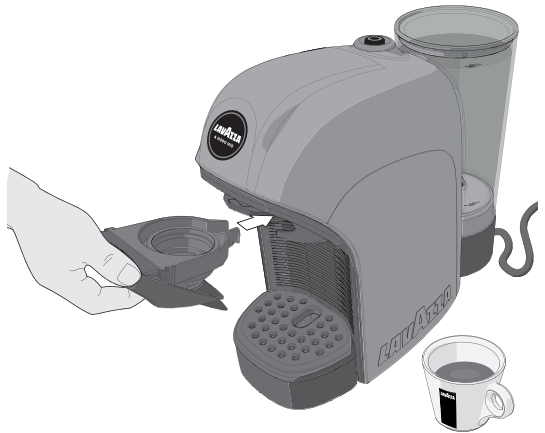

**!** Para um novo fornecimento, espere que o botão de ligar/ stand-by/ fornecimento  esteja aceso com luz fixa branca.

## LIMPEZA DA MÁQUINA

- !** Nunca utilizar solventes, álcool ou substâncias agressivas ou fornos para secar os componentes da máquina. Lavar os componentes (à excepção dos eléctricos) com água fria/morna e panos/esponjas não abrasivas. Todos os componentes desmontáveis são laváveis na máquina de lavar louças. Não deixe a água no circuito e no reservatório por mais de 3 dias, se isto devesse acontecer, esvazie, enxágue e encha novamente o reservatório com água fresca, em seguida, efetue um fornecimento (sem cápsula) antes de fornecer o café ou uma bebida.

## LIMPEZA DO BICO DE SAÍDA DE CAFÉ

Para a limpeza do bico de saída, efectuar semanalmente o procedimento SAÍDA DE CAFÉ sem inserir a cápsula.

## LIMPEZA GAVETA DE COLETA GOTAS E GAVETA DE ÁGUA EM EXCESSO

- 1** Extrair a gaveta de coleta gotas e remover a grade de apoio de chávenas.



- i** Esvaziar e limpar a gaveta das cápsulas depois de 10 cafés ou a cada dois ou três dias.

- 2** Remover e esvaziar a gaveta de água em excesso. Lavar e secar todas as partes antes de montá-las novamente.

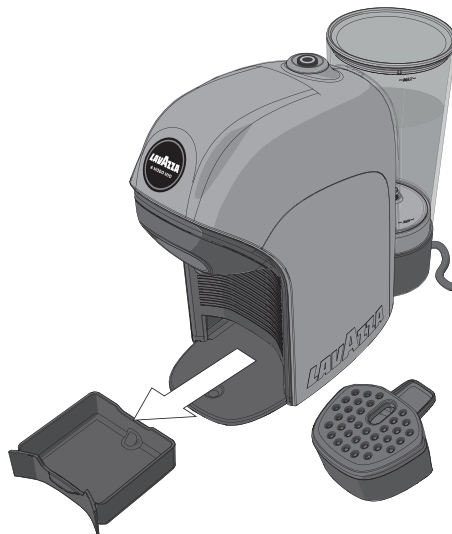

- i** Verifique periodicamente que a gaveta coletora de cápsulas utilizadas e a gaveta coletora de gotas não estejam cheias, para evitar funcionamentos irregulares e danos para a máquina.

## LIMPEZA DA GAVETA PORTA-CÁPSULAS

**1** Extrair a gaveta porta-cápsulas da máquina.

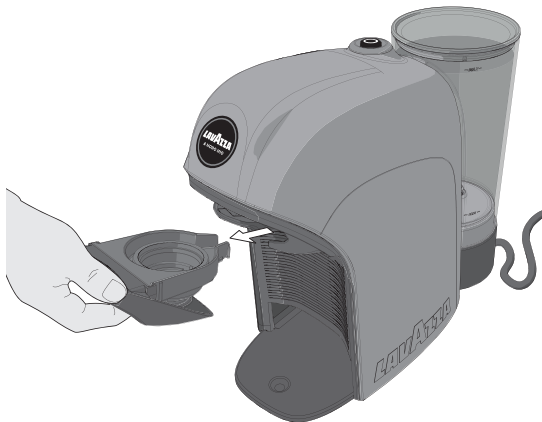

**3** Recolocar a gaveta porta-cápsulas dentro da máquina.

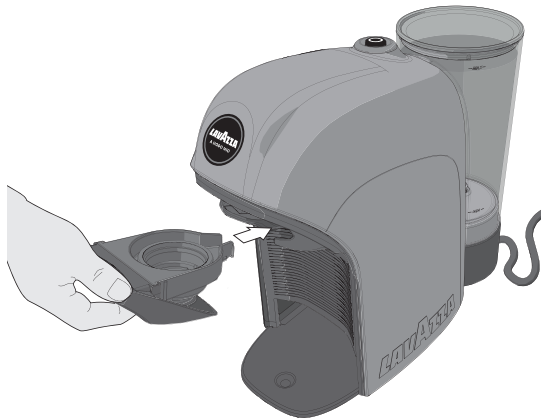

**2** Lavar a gaveta porta-cápsulas com água fria ou morna. Secar com um pano ou uma esponja não abrasiva.

**!** A gaveta porta-cápsulas é composta de agulhas perfuradoras, não introduza os dedos ou qualquer outro objeto.

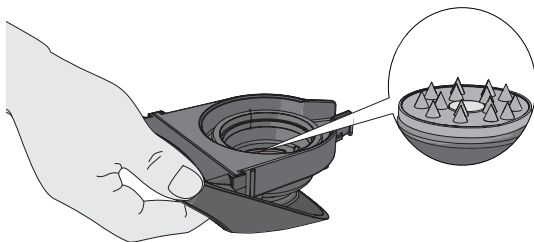

## DESCALCIFICAÇÃO

**!** Ler com muita atenção as instruções para a descalcificação.

A formação de calcário é uma consequência normal da utilização da máquina; é necessário efectuar a descalcificação a cada 3 ou 4 meses de utilização da máquina e/ou quando se observa uma redução na pressão da água.

**i** Para executar a descalcificação, se recomenda de utilizar o produto **DESCALCIFICANTE** da Lavazza.





**!** Não utilizar nunca vinagre como descalcificante. Após ter iniciado o ciclo deve ser realizado até o fim. Não desligue a máquina durante o ciclo de descalcificação. Não afaste-se da máquina durante o ciclo de descalcificação. Não beber a solução descalcificante nem os produtos servidos pela máquina até à conclusão do ciclo.

- 1** Verificar que não sejam presentes cápsulas no interior do vão de introdução de cápsulas.
- 2** Retirar e esvaziar o reservatório de água.
- 3** Encher o reservatório com o conteúdo do **DESCALCIFICANTE** da Lavazza (250 ml) e água (250 ml).



**i** Limpar os eventuais borrifo ou gotas com um pano umedecido.

- 4** Montar novamente o reservatório na máquina.
- 5** Posicione um recipiente adequado sob o bico de fornecimento.
- 6** Pressionar o botão de ligar/stand-by/fornecimento  para ligar a máquina. A máquina está pronta quando o botão de ligar/stand-by/fornecimento  está aceso com luz fixa branca.

- 7** Pressionar o botão de ligar/stand-by/ fornecimento  e fazer 1 xícara (60 ml. aprox.) da solução. Deixar o descalcificante actuar durante cerca de 15 a 20 segundos.
- 8** Durante os intervalos, esvazie o recipiente usado para coletar a solução.



- 9** Repetir as operações descritas no ponto **7** e **8** até ao esvaziamento completo do reservatório de água.



- 10** Prosseguir com o ciclo de enxágue.

## Ciclo de enxágue



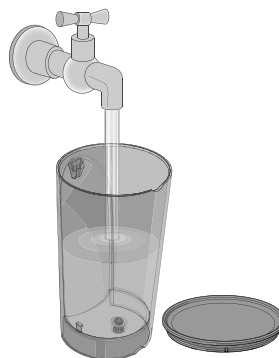

- 1** Remover o reservatório de água e lavá-lo delicadamente, enche-lo com água fresca potável sem gás, até o nível de MÁX. Introduzir o reservatório com água fresca na máquina.



- 2** Posicione um recipiente adequado sob o bico de fornecimento.
- 3** Pressionar o botão de ligar/stand-by/ fornecimento  e fazer o inteiro conteúdo do reservatório.
- 4** Esvazie o recipiente, e posicione-o novamente sob o bico de fornecimento.
- 5** No fim do ciclo de enxágue proceder com um segundo ciclo de enxágue.
- 6** Remover o reservatório de água e lavá-lo delicadamente, enche-lo com água fresca potável sem gás, até o nível de MÁX.
- 7** Montar novamente o reservatório na máquina.
- 8** Ao término do fornecimento, limpar a máquina com um pano macio e umedecido.

Após ter terminado a limpeza, o processo de descalcificação é completo. A máquina está pronta para o uso.

Problema	Causa possível	Resolução
A máquina não liga. Luz  apagada depois de haver pressionado o botão de ligar/fornecimento.	<ul style="list-style-type: none"> <li>» Máquina não ligada à rede elétrica.</li> <li>» A máquina está ligada com tomadas múltiplas ou extensões que não funcionam corretamente.</li> <li>» Alimentação não presente.</li> </ul>	<ul style="list-style-type: none"> <li>» Ligar a máquina à rede elétrica.</li> <li>» Ligue a máquina diretamente na rede elétrica.</li> <li>» Verifique a presença de corrente elétrica ligando outro dispositivo elétrico na corrente elétrica de alimentação.</li> <li>» Se o problema persiste consulte o Serviço de Clientes Lavazza.</li> </ul>
A máquina demora muito tempo a aquecer.	<ul style="list-style-type: none"> <li>» Estocagem da máquina em ambiente muito frio (por ex.: adega/garagem).</li> <li>» A máquina tem muito calcário.</li> </ul>	<ul style="list-style-type: none"> <li>» Manter a máquina em um ambiente adequado e realize 2 fornecimentos sem cápsulas.</li> <li>» Descalcificar a máquina.</li> <li>» Se o problema persiste consulte o Serviço de Clientes Lavazza.</li> </ul>
Máquina ruidosa.	<ul style="list-style-type: none"> <li>» Plano de apoio não estável.</li> <li>» Fio elétrico mal posicionado.</li> <li>» Partes móveis não introduzidas corretamente.</li> <li>» Falta água no reservatório.</li> <li>» Cápsula não presente.</li> </ul>	<ul style="list-style-type: none"> <li>» Verifique o plano de apoio.</li> <li>» Verifique o correto posicionamento do fio na base da máquina.</li> <li>» Introduzir corretamente as partes móveis.</li> <li>» Atestar com água fria potável.</li> <li>» Introduzir uma cápsula Lavazza ou compatível.</li> <li>» Se o problema persiste consulte o Serviço de Clientes Lavazza.</li> </ul>
A máquina não realiza o fornecimento.	<ul style="list-style-type: none"> <li>» Avaria elétrica: o botão não funciona.</li> <li>» Falta água no reservatório.</li> <li>» Reservatório não introduzido corretamente.</li> <li>» Falta o engate/encaixe.</li> </ul>	<ul style="list-style-type: none"> <li>» Pressionar o botão e verifique o funcionamento da luz sinalizadora (acesa intermitente de cor branca) e a ativação da máquina.</li> <li>» Atestar com água fria potável.</li> <li>» Introduzir corretamente o reservatório.</li> <li>» Repetir o procedimento de ativação da máquina.</li> <li>» Se o problema persiste consulte o Serviço de Clientes Lavazza.</li> </ul>

Problema	Causa possível	Resolução
A máquina perde água da parte traseira.	<ul style="list-style-type: none"> <li>» Reservatório não introduzido corretamente.</li> <li>» Reservatório danificado.</li> </ul>	<ul style="list-style-type: none"> <li>» Introduzir corretamente o reservatório.</li> <li>» Verifique a presença de perdas no reservatório segurando-o separado da máquina.</li> <li>» Se o problema persiste consulte o Serviço de Clientes Lavazza.</li> </ul>
A máquina perde água da parte frontal.	<ul style="list-style-type: none"> <li>» Cápsula enroscada.</li> <li>» Cápsula de tipo não adequado.</li> </ul>	<ul style="list-style-type: none"> <li>» Abrir a gaveta porta-cápsulas e remover a cápsula no interno.</li> <li>» Utilize cápsulas Lavazza ou compatíveis.</li> <li>» Se o problema persiste consulte o Serviço de Clientes Lavazza.</li> </ul>
Luz  sinalizadora acesa de modo intermitente de cor vermelha.	<ul style="list-style-type: none"> <li>» A temperatura medida dentro da máquina é inferior aos 5 °C.</li> <li>» Mal funcionamento geral.</li> </ul>	<ul style="list-style-type: none"> <li>» Desligue a tomada de corrente elétrica. Deixe a máquina em temperatura ambiente por um período suficiente (OBS. Em conformidade com a temperatura inicial, poderia ser necessário até 2 horas). Ligue novamente a máquina na tomada de corrente elétrica e pressione o botão de ligar.</li> <li>» Tirar e reinserir o plugue depois de aproximadamente 10 segundos.</li> <li>» Se o problema persiste consulte o Serviço de Clientes Lavazza.</li> </ul>
 led  pisca rapidamente de cor branca.	<ul style="list-style-type: none"> <li>» Reservatório não introduzido corretamente.</li> <li>» Reservatório danificado.</li> </ul>	<ul style="list-style-type: none"> <li>» Introduzir corretamente o reservatório.</li> <li>» Verificar a integridade do reservatório.</li> <li>» Se o problema persiste consulte o Serviço de Clientes Lavazza.</li> </ul>
 café sai com demasiada rapidez, não sai um café cremoso.	<ul style="list-style-type: none"> <li>» Cápsula de tipo não adequado.</li> <li>» Cápsula já usada.</li> </ul>	<ul style="list-style-type: none"> <li>» Utilize cápsulas Lavazza ou compatíveis.</li> <li>» Voltar a colocar a alavanca na posição de repouso e inserir uma cápsula nova.</li> <li>» Se o problema persiste consulte o Serviço de Clientes Lavazza.</li> </ul>

Problema	Causa possível	Resolução
O café está frio.	<ul style="list-style-type: none"> <li>» Fornecimento em gotas, circuito hidráulico entupido.</li> <li>» A máquina tem muito calcário.</li> </ul>	<ul style="list-style-type: none"> <li>» Realize o ciclo de lavagem da máquina.</li> <li>» Descalcificar a máquina.</li> <li>» Se o problema persiste consulte o Serviço de Clientes Lavazza.</li> </ul>
O café sai em gotas.	<ul style="list-style-type: none"> <li>» Cápsula defeituosa.</li> <li>» Bomba não funciona corretamente.</li> <li>» Fornecedor/circuito hidráulico entupido.</li> <li>» A máquina tem muito calcário.</li> </ul>	<ul style="list-style-type: none"> <li>» Substituir a cápsula com uma nova.</li> <li>» Verifique o ruído anormal da máquina.</li> <li>» Executar o ciclo de lavagem do bico de saída de café (ver MANUTENÇÃO E LIMPEZA).</li> <li>» Descalcificar a máquina.</li> <li>» Se o problema persiste consulte o Serviço de Clientes Lavazza.</li> </ul>
Gaveta porta-cápsulas trancada.	<ul style="list-style-type: none"> <li>» Reservatório não introduzido corretamente.</li> </ul>	<ul style="list-style-type: none"> <li>» Introduzir corretamente o reservatório.</li> <li>» Se o problema persiste consulte o Serviço de Clientes Lavazza.</li> </ul>
O botão não funciona e o relativo LED resulta apagado.	<ul style="list-style-type: none"> <li>» Bloqueio mecânico.</li> </ul>	<ul style="list-style-type: none"> <li>» Provar a desligar a alimentação da máquina extraíndo a tomada de alimentação por 10 segundos e reintroduzi-la novamente. Ligue a máquina e verifique o correto funcionamento do botão.</li> <li>» Se o problema persiste consulte o Serviço de Clientes Lavazza.</li> </ul>

Para qualquer problemática não indicada nos casos acima elencados, consulte o Serviço de Clientes Lavazza.

## CARACTERÍSTICAS TÉCNICAS

- Tensão nominal – Potência nominal – Alimentação:  
Ver etiqueta colocada na máquina
- Dimensões: Altura    Comprimento    Profundidade  
246 mm    120 mm    290 mm
- Peso: cerca de 2,7 kg
- Reservatório de água: 0,75 litros - Extraível
- Materiais empregues no revestimento exterior:  
Material termoplástico
- Comprimento do cabo: 0,8 m
- Protecção térmica







---

Il produttore si riserva il diritto d'apportare qualsiasi modifica senza preavviso.

The manufacturer reserves the right to make changes without prior notice.

Le producteur se réserve le droit d'apporter des modifications sans aucun préavis.

Der Hersteller behält sich das Recht vor, Änderungen jeder Art ohne Vorankündigung vorzunehmen.

El fabricante se reserva el derecho a realizar modificaciones sin previo aviso.

O fabricante reserva-se o direito de efectuar qualquer alteração sem aviso prévio.