

nilex

DOC

e-bike

X1

Thanks for choosing DOC E-BIKE X1.

Super sporty, environmentally-friendly and suitable for any kind of track, it allows you to travel at a speed of 25 km/h.

With convenient folding frame and handlebars and pedal assist system (controlled from the handlebars). 20" wheels and ergonomic saddle.

Perfect for environmentally-conscious cyclists who want to enjoy all the convenience and practicality of a small bicycle.

The complete DOC E-BIKE X1 manual can be downloaded from the Nilox website at www.nilox.com.

Enter the DOC E-BIKE X1 code in the search field at the top right, find the technical sheet and download the complete manual.

Although its assembly is not complex, we recommend you consult a specialist mechanic if you have problems during assembly or repair.

TECHNICAL SUPPORT

This product is warranted in accordance with current legislation; please contact your dealer if you require technical assistance and / or warranty service.

ENVIRONMENTAL INFORMATION



This product may contain substances that can be harmful to the environment and to the human health, if not disposed of properly. We therefore provide you the following information in order to optimize use of natural resources. Electrical and electronic products should not be disposed of with normal household waste, but should be sent for separate collection to ensure proper treatment. The crossed bin symbol shown on the product and on this page is a reminder of the need to dispose of the product properly at the end of its useful life. In this way, you can prevent non-specific treatment of the substances contained in these products, or improper use of the parts of the same, from having harmful repercussions for the environment and human health. Moreover, you can contribute to the recovery, recycling and reuse of many of the materials composing these products. This is why the manufacturers and distributors of electrical and electronic systems organize proper collection and disposal of the equipment themselves. At the end of the product's lifespan, please contact your distributor for instructions regarding disposal. When purchasing this product your distributor will inform you of the possibility to replace your old device with a new one, on condition that the type of product and its functions are the same or, if the dimensions are not over 25 cm, the EEE (Electrical and Electronic Equipment) can be returned without any equivalent product purchase obligation. Disposal of the product in any other way will be liable to the penalties foreseen by the laws in force in the country where the product is disposed of. Moreover, we suggest adoption of additional measures favourable to the environment: recycling the inner and outer packaging and disposing of any used batteries correctly. With your help, we can reduce the amount of natural resources used in the manufacture of electrical and electronic equipment, minimize use of landfills for product disposal and improve quality of life by preventing the release into the environment of potentially dangerous substances.

BATTERY DISPOSAL



The product contains a battery. It must be separated from generic non-recyclable waste when discarded at the end of its working life. Discard them in the appropriate containers for battery disposal. Collection and recycling of batteries helps protect the environment and preserve material resources, allowing recovery of valuable materials. The battery contained in this product may not be directly removable. If this is the case, the instructions for its possible removal by specialised personnel are available on-line at the following link: <ftp://ftp.hellatron.it> (user name: disposal@hellatron - password: hellatron). For your safety, you should not attempt to remove the battery. Incorrect battery removal may cause damage to the battery and to the device, cause personal injury and/or render the device unsafe. We will not be held in any way liable for any loss or damage caused by failure to

observe these warnings and precautions. The device and accessories illustrated in this manual may vary depending on the country in which the products are distributed.

WARRANTY VALIDITY

- One year if the product is purchased by a natural or legal person who uses it in business as an entrepreneur, sales representative, craftsman or professional or his/her intermediary.
- Two years if the product is purchased by a consumer or user (the natural person who does not use it in business as an entrepreneur, sales representative, craftsman or professional).
- Six month on the battery, regardless of the occupation of the product purchaser.
- The warranty covers factory or material defects.
- Product support and warranty: visit www.nilox.com to learn more.

WARRANTY RESTRICTIONS

The warranty is null and void in the following cases:

- No proof of purchase (invoice or receipt).
- Tampering with and forcing parts.
- Other defects due to: inappropriate use, unauthorized changes, operations not in accordance with technical product specifications; incorrect maintenance; defects due to use of any element not designed to be used with the product; technical work performed by unauthorized personnel.

The above refers to consumer goods warranty principles pursuant to Directive 1999/44/EU.

 PREFACE

THE USE OF DOC E-BIKE X1 CAN BE DANGEROUS AND LOSS OF CONTROL OF THE BIKE, A CRASH OR A FALL, COULD CAUSE SERIOUS INJURY OR EVEN DEATH.

TO GUARANTEE YOUR AND OTHERS' SAFETY, PLEASE READ THIS USER MANUAL CAREFULLY.

SINCE THE PRODUCT IS CONSTANTLY EVOLVING, IT IS POSSIBLE THAT YOUR PRODUCT DOES NOT FULLY CORRESPONDS TO THE CONTENTS OF THIS MANUAL.

FOR THIS REASON WE RECOMMEND YOU ALWAYS DOWNLOAD THE ON-LINE VERSION AVAILABLE FROM THE NILOX WEBSITE.

READ AND OBSERVE ALL THE INSTRUCTIONS AND WARNING FOUND IN THE USER MANUAL.

 DOC E-BIKE X1: DESCRIPTION

DOC E-BIKE X1 is equipped with an electrical pedal assist system.

To activate the pedal assist function, start pedalling as this will activate the effort sensor. If on the contrary you fail to pedal, the motor remains inactive.

The electrical assistance is guaranteed up to 25 km/h, then the motor power will cut off. It will be possible to travel at greater speed, but only through personal effort, without the aid of the motor.

Before using this bicycle in traffic, it is necessary to become familiar with its use in open places.

In a few minutes you will familiarise yourself with the bike and find it extremely easy to use, easy to control and incredibly fun.



- 1) Saddle
- 2) Saddle stem
- 3) Stem quick coupling
- 4) Battery
- 5) Bag rack
- 6) Fender
- 7) Rear brake
- 8) Rear wheel
- 9) Motor integrated into wheel
- 10) Crown and crown cover

- 11) Stand
- 12) Display and PAS control
- 13) Brake lever
- 14) Handle
- 15) Handlebar stem
- 16) Handlebar lock/release
- 17) Frame lock/release
- 18) Front brake
- 19) Front fork
- 20) Front wheel

ASSEMBLY AND SETTINGS

DOC E-BIKE X1 should reach you fully assembled, with the exclusion of the PEDALS, which are supplied separately.

Nevertheless, some parts (such as the saddle and handlebar) may arrive disassembled, or in some way require adjusting.

HANDLEBAR



The handlebar folds up to allow your DOC E-BIKE X1 to take up less space. To use it, put it in a vertical position and lock it in place with the stops provided. **CAUTION: ALWAYS CHECK THAT IT IS PROPERLY TIGHTENED.**



PEDALS

The pedals will arrive disassembled and in a separate plastic bag.

Carefully screw the pedals into the dedicated seat and tighten with the spanner supplied.

CAUTION: In order to avoid them coming loose during travel, the pedals (of all bicycles) have the characteristic feature of having the left pedal with opposite thread.

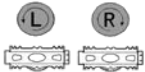

In practice, when you screw them in, you will need to do so in the opposite direction, as though you were unscrewing.

SADDLE

Insert the sleeve of the saddle in its housing and adjust the height, by turning the screws and quick-release terminals.

BATTERY ASSEMBLY

Insert the battery in its housing as shown in the figure.



Gently push upwards so the battery fit into its housing.

The fitted battery will look as shown in the figure.

**BRAKE ADJUSTMENT**

The brake levers are made of aluminium alloy.
Next to the brake lever is a cylinder to adjust the tension of the wiring.
During braking, the electrical part of the motor is automatically disabled.
The brakes are classic V brakes.

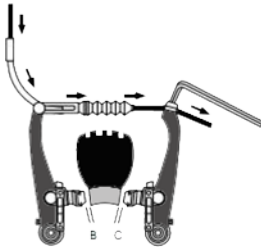
**BRAKE CALIBRATION**

Use an Allen wrench to adjust the angle of the braking unit and a cross-tip screwdriver to adjust the distance of the brake pads from the rim.

Brake pads must be kept parallel to rims, and the distance between the brake pad and the rim must be no more than 2-3 mm. (B+C)

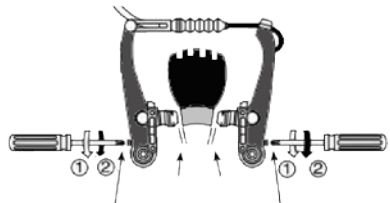

PEDAL ASSIST SYSTEM (PAS)

The button for activating the pedal assist system is on the right hand side of the handlebars.

THE PEDAL ASSIST FUNCTION CANNOT BE ACTIVATED WITH THE BICYCLE AT A STANDSTILL.

PAS operation:

- Pedal and simultaneously activate the PAS. This method entails a greater use of current and a greater wear of the motor.
- Pedal until you create a certain inertia for the bicycle, activate the PAS and resume pedalling. This method on the other hand allows greater savings in current and therefore a greater protection of the motor.
- Avoid sudden changes of speed.
- The current regulator automatically cuts off the electricity supply in the event of overvoltage, re-establishing it when the electrical load is restored.
- Do not use the PAS in the rain or on excessively uneven ground.
- Turn off the PAS before stopping DOC E-BIKE X1, the last few pedal strokes should therefore be made without electrical assistance.

BATTERY

BATTERY CHARGE



The battery of the DOC E-BIKE X1 can be charged:

- Directly on the bike, without taking the battery out.
- Taking the battery out and taking it home or to a place equipped with electrical outlet.

Insert the power supply plug into the power inlet, placed on the side battery and then plug the battery charger into the mains.

If the red light on the power unit comes on, the battery is low. If the green light is on, this means charging is complete.

FRONT LIGHT

DOC E-BIKE X1 is equipped with a 5-LED torch powered by common alkaline batteries.



FRAME AND HANDLEBARS SECURITY LOCK

The E-Bike X1 security system is guaranteed by a lock that joins the two frame parts.

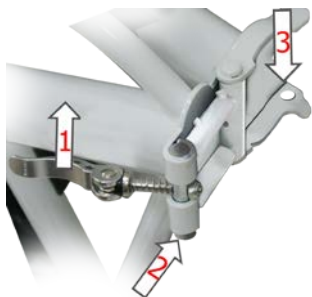

To close the frame, move the lever (1) against the bicycle frame.

For further security, a spring pin (2) locks in its housing (3). This way, even accidental lock lever release (1) will have no consequences since secured by the pin.

To fold and close X1, proceed in reverse order:

First unlock the lever (1) and move it to the opposite position.

This way, the frame is not released since the pin remains in its housing.

To fully unlock the frame, lift the lever (1) up to release the pin.

Follow the same steps to fold and open the handlebars.

USER WARNINGS

Carefully heed the following warnings for use. Use DOC E-BIKE X1 sensibly and responsibly.

DOC E-BIKE X1 is a pedal assisted means of transport.

DOC E-BIKE X1 is a hi-tech product, but its incorrect and inappropriate use can cause injuries. In order to reduce any type of risk, we recommend you carefully heed the following warnings:

- Always wear shoes, a helmet and appropriate safety equipment. Using a firmly buckled helmet that provides cranial protection is recommended.
- Do not use DOC E-BIKE X1 without proper training, please read the manual before use.
- Its use is not recommended for pregnant women.
- Do not use DOC E-BIKE X1 under the influence of alcohol, drugs or other substances that could alter the user's reflexes.
- We recommend wearing comfortable clothes during use.
- DOC E-BIKE X1 was designed to transport a single individual. Do not let two or more people ride it.
- Make sure cycling speed always permits stopping at any time and in any situation.
- We recommend you maintain a suitable safety distance from other vehicles when driving.
- Do not perform stunts.
- Do not get down from DOC E-BIKE X1 when it is in motion.
- Periodically check the components before use.
- Observe traffic rules, slow down in the rain or snow and take these into account to adjust the safety distance accordingly.
- In urban areas it is advisable to use the bike on even road surfaces.
- Although it is impermeable, do not use DOC E-BIKE X1 to wade through rivers. Do not immerse the part with the electric and electronic components in water.
- Do not modify DOC E-BIKE X1 in any way; any modification will invalidate the manufacturer's warranty
- Only use the original battery charger supplied.
- Check the efficiency of the brakes before use.

Carefully reading this manual is essential for its correct use and to reduce personal injuries.

MAKE SURE THE BATTERY IS FULLY CHARGED BEFORE USE.

CHECKS AND MAINTENANCE

To prolong the life and efficiency of your DOC E-BIKE X1, certain operations need to be performed on a regular basis:

- Regularly check the tyre pressure.
- Check that the handlebar and saddle are always well secured.
- Adjust the chain tension and lubricate it periodically.
- Before each use always check the reliability of the braking system.
- Check that the wheel bolts are tightened.
- Check the condition of the tyres and replace them when worn.
- Do not wash DOC E-BIKE X1 directly with jets of water, especially pressurised, since this could damage the electrical components.
- Clean dirty areas with a damp cloth and neutral detergent; then dry with care.
- Treat the metal moving parts such as the chain with lubricating oil. **TAKING CARE THAT NO OIL DRIPS ONTO THE BRAKING PARTS.** We recommend you have these operations performed by qualified personnel.
- Regularly check the tension of the chain, by releasing the quick-coupling clamp and holding the wheel. Make sure that the wheel is perfectly in axis.
- Frequently check the reliability of the brakes.

CORRECT USE AND MAINTENANCE OF THE BATTERY

The following covers different methods of recharging and maintaining the battery, as well as any problems that may arise. For the safety of the consumer and to prolong the life and improve performance of the battery, please observe the following:

- The battery and the battery charger must be kept out of children's reach.
- Only use the original battery charger; the use of a different battery charger could damage it irreparably.
- Do not disassemble or modify the battery and/or its charger.
- Be extra careful when removing the battery from the bicycle, dropping it could damage it and make it unusable.
- In the presence of unpleasant smells or excess temperatures during charging, stop the procedure immediately.
 - DOC E-BIKE X1 cannot be used during the battery charging process.
 - Make sure the battery and charger are connected before connecting to the electricity mains.
 - Never let the battery charge level fall to zero, as this could reduce its life.
 - Do not submit the battery to excessive charge cycles, if not needed.
 - If the bike is not used, recharge the battery at least every 2 months.
 - Do not charge the battery at high temperatures (above 40 C)
 - In winter, battery charging should be carried out at room temperature, if the bike was left in the cold start the charging process after it has been brought back to room temperature.
- In the presence of unpleasant smells or excess temperatures during charging, stop the procedure immediately.
- Batteries contain hazardous substances. Do not open the battery and do not insert anything inside it.
- If over-charged, lithium batteries may explode.
- Please keep the charging contacts clean and dry.
- If the charging port is wet, do not charge.
- In order to avoid fire risks or electrical shock, when charging, only place the device in a room with controlled temperature and humidity and without conductive agents of any kind.
- When charging, the device should be placed in a fully fireproof room (keep away from wood floors, furniture, paper, sofas, rugs, flammable liquids, etc. .) with controlled temperature and

humidity.

- Charge the battery in a ventilated room to reduce overheating when charging.
- If the battery suffered shocks or if the battery or power cord are not perfectly intact, avoid charging and contact a service centre.
- The manufacturer and distributor cannot be held liable for damages to third party products due to improper battery and charger use.
- Almost all types of battery are influenced by the environment. Generally the harsh temperatures significantly decrease the power of the battery.
- When the battery is removed, keep it away from metal objects that may cause a short circuit.

TRANSPORTING THE BATTERY

Lithium batteries are considered as hazardous materials. Their transportation is governed by the laws of each Country.

International law prohibits shipping single lithium batteries by air.

If you ship your DOC E-BIKE X1 the battery must be attached.

THE BATTERY CANNOT BE SHIPPED SEPARATELY.

TECHNICAL SPECIFICATIONS

Dimensions	1530X520X1050/1125 mm
Weight	20 with battery
Max. Speed	25 Km/h
Maximum weight of user	100 Kg
Maximum distance travelled with 1 charge	20-25 km
Brakes	Brake pad (V-Brake)
Battery	Lithium Ion Battery 36V - 4.3Ah
Charging Time	3-5 hours
Motor	250W

ROAD TRAFFIC REGULATIONS

Pursuant to the provisions of Directive 2002/24/EC, DOC E-BIKE X1 does not require type-approval for circulation as a motor vehicle, given that its maximum speed, solely with electric traction, cannot exceed 25 km/h and that its motor is not more powerful than 250W.

Every road user however is obliged to follow the traffic regulations in force in their own country.

So make sure that you do not need permissions from the authorities, nor a driving license to ride an e-bike.

In many countries it is possible to circulate on roads and public streets only with the addition of the equipment prescribed by law, such as systems for luminous signalling, clothing with reflective bands and a protective helmet.

Italian legislation does not differentiate an e-bike from a common bicycle.

THE USE OF A HELMET AND ANY ADDITIONAL PROTECTION IS STILL HIGHLY RECOMMENDED FOR THE E-BIKE AND FOR ALL BICYCLES IN GENERAL.

SYMBOLS AND PICTOGRAMS ON THE PACKAGING/PRODUCT



The product meets European safety directive requirements.



The product contains a battery. At the end of the battery working life in the product, it must be separately discarded from generic waste (see introduction).



The product contains electric and electronic equipment. At the end of the product working life, it cannot be discarded with normal urban waste and must be sent to separate collection (see introduction).



Wear appropriate safety equipment such as knee pads, elbow pads and wrist bands. Use a well-buckled helmet that provides cranial protection.



Minimum weight for use 40 kg, maximum weight 100 kg.



Do not use DOC under the influence of alcohol, drugs or other substances that could alter the user's reflexes.

Grazie per aver scelto di acquistare DOC E-BIKE X1.

Super sportiva, ecologica e adatta ad ogni percorso; permette di viaggiare ad una velocità di 25Km/h.

Pratica e ripieghevole nel telaio e nel manubrio, dotata di pedalata assistita (attivabile da comando sul manubrio).

Ruote da 20" e sella ergonomica.

Perfetta per chi vuole unire la comodità e la praticità di una bici dal minimo ingombro, con un occhio di riguardo all'ambiente.

Il manuale in forma elettronica di DOC E-BIKE X1 può essere scaricato dal sito Nilox all'indirizzo www.nilox.com.

Inserire nel campo di ricerca in alto a destra il codice della vostra DOC E-BIKE X1: cercare la scheda tecnica e quindi scaricare il manuale completo.

Pur non essendo complesso il montaggio, si consiglia di consultare eventualmente un meccanico specializzato, se avete problemi nell'assemblaggio o riparazione.

SUPPORTO TECNICO

Il presente prodotto è coperto da garanzia ai sensi della normativa vigente; pertanto per necessità di assistenza tecnica e/o garanzia, rivolgersi al proprio rivenditore.

INFORMAZIONI AMBIENTALI



Questo prodotto può contenere sostanze che possono essere dannose per l'ambiente e per la salute umana se non viene smaltito in modo opportuno. Vi forniamo pertanto le seguenti per migliorare l'uso delle risorse naturali. Le apparecchiature elettriche ed elettroniche non devono essere smaltite tra i normali rifiuti urbani ma devono essere inviate alla raccolta differenziata per il loro corretto trattamento. Il simbolo del bidone barrato, apposto sul prodotto ed in questa pagina, ricorda la necessità di smaltire adeguatamente il prodotto al termine della sua vita. In tal modo è possibile evitare che un trattamento non specifico delle sostanze contenute in questi prodotti, o un uso improprio di parti di essi, possano portare a conseguenze dannose per l'ambiente e per la salute umana. Inoltre si contribuisce al recupero, riciclo e riutilizzo di molti dei materiali contenuti in questi prodotti. A tale scopo i produttori e distributori delle apparecchiature elettriche ed elettroniche organizzano opportuni sistemi di raccolta e smaltimento delle apparecchiature stesse. Alla fine della vita del prodotto rivolgetevi al vostro distributore per avere informazioni sulle modalità di raccolta. Al momento dell'acquisto di questo prodotto il vostro distributore vi informerà inoltre della possibilità di rendere gratuitamente un altro apparecchio a fine vita a condizione che sia di tipo equivalente ed abbia svolto le stesse funzioni del prodotto acquistato o, se le dimensioni sono non superiori a 25 cm, le AEE (Apparecchiature Elettriche ed Elettroniche) possono essere rese senza obbligo di acquisto del prodotto equivalente. Uno smaltimento del prodotto in modo diverso da quanto sopra descritto sarà passibile delle sanzioni previste dalla normativa nazionale vigente nel paese dove il prodotto viene smaltito. Vi raccomandiamo inoltre di adottare altri provvedimenti favorevoli all'ambiente: riciclare l'imballo interno ed esterno con cui il prodotto è fornito e smaltire in modo adeguato le batterie usate (solo se contenute nel prodotto). Con il vostro aiuto si può ridurre la quantità di risorse naturali impiegate per la realizzazione di apparecchiature elettriche ed elettroniche, minimizzare l'uso delle discariche per lo smaltimento dei prodotti e migliorare la qualità della vita evitando che sostanze potenzialmente pericolose vengano rilasciate nell'ambiente.

SMALTIMENTO DELLE BATTERIE



Il prodotto contiene una batteria, alla fine del suo ciclo di vita deve essere smaltita separatamente dai rifiuti generici indifferenziati. Gettare negli appositi contenitori per lo smaltimento batterie. La raccolta e il riciclaggio delle batterie contribuiscono alla tutela dell'ambiente e alla conservazione delle risorse materiali, e permettono il recupero di materiali preziosi. La batteria contenuta in questo prodotto potrebbe non essere direttamente estraibile. In tal caso le istruzioni per la sua eventuale rimozione, da parte di personale specializzato, sono disponibili on-line al

link: <ftp://ftp.hellatron.it> (user name: disposal@hellatron - password: hellatron). Per la vostra sicurezza, non dovete tentare di rimuovere la batteria. La rimozione non corretta della batteria potrebbe causare danni alla batteria e al dispositivo, provocare infortuni e/o rendere il dispositivo non sicuro. Si declina ogni responsabilità per eventuali perdite o danni causati dal mancato rispetto delle presenti avvertenze e precauzioni. Il dispositivo e gli accessori illustrati in questo manuale potrebbero variare in base al Paese nel quale i prodotti vengono distribuiti.

VALIDITA' DELLA GARANZIA

- Un anno se il prodotto è acquistato dalla persona fisica o giuridica che agisce nell'esercizio della propria attività imprenditoriale, commerciale, artigianale o professionale, ovvero da un suo intermediario.
- Due anni se il prodotto è acquistato da consumatore o utente (la persona fisica che agisce per scopi estranei all'attività imprenditoriale, commerciale, artigianale o professionale eventualmente svolta).
- 6 mesi sulla batteria, a prescindere dalla qualità dell'acquirente del prodotto.
- La garanzia è prestata nel caso in cui il prodotto presenti un vizio di fabbrica o un difetto dei materiali.
- Supporto al prodotto e garanzia: maggiori dettagli sono disponibili sul sito www.nilox.com.

LIMITAZIONI DI GARANZIA

L'acquirente decade dal diritto alla garanzia nei seguenti casi:

- Mancanza della prova di acquisto (fattura o scontrino fiscale).
- Manomissione e forzature di parti.
- Altri difetti derivanti da: uso improprio; modifiche non autorizzate; operazioni al di fuori delle specifiche tecniche del prodotto; manutenzione non corretta; difetti derivanti da uso diverso e da tutti quegli elementi non progettati per essere utilizzati con il prodotto; interventi tecnici effettuati da personale non autorizzato.

Quanto sopra fa riferimento ai principi in tema di garanzie dei beni di consumo di cui alla direttiva 1999/44/EU.

 PREFAZIONE

L'UTILIZZO DI DOC E-BIKE X1 PUÒ ESSERE PERICOLOSO E LA PERDITA DI CONTROLLO DEL MEZZO, UNO SCANTO O UNA CADUTA, POSSONO COMPORTARE GRAVI LESIONI, ANCHE LETALI.

PER GARANTIRE LA VOSTRA SICUREZZA E QUELLA ALTRUI, SI PREGA DI LEGGERE ATTENTAMENTE IL PRESENTE MANUALE D'USO.

ESSENDO IL PRODOTTO IN CONTINUA EVOLUZIONE È POSSIBILE CHE IL VOSTRO PRODOTTO NON CORRISPONDA APPIENO CON QUANTO RIPORTATO NEL PRESENTE MANUALE.

PER QUESTO MOTIVO CONSIGLIAMO DI SCARICARE SEMPRE LA VERSIONE ON-LINE DISPONIBILE SUL SITO NILOX.

LEGGERE E RISPETTARE TUTTE LE ISTRUZIONI E LE AVVERTENZE CONTENUTE NEL MANUALE D'USO.

 DOC E-BIKE X1: DESCRIZIONE

DOC E-BIKE X1 è dotata di un sistema elettrico di pedalata assistita.

Per attivare la pedalata assistita è necessario iniziare a pedalare attivando così il sensore di sforzo. Se al contrario non si pedala, il motore resta inattivo.

L'assistenza elettrica è garantita sino a 25 km/h, dopodiché il motore si disinserirà. Sarà possibile andare a maggiore velocità, ma solo con lo sforzo personale, senza l'ausilio del motore.

Prima di utilizzare questa bicicletta, in mezzo al traffico, è necessario impratichirsi nel suo uso in luoghi aperti.

In pochi minuti prenderete dimestichezza col mezzo trovandolo quindi molto semplice da usare, facile da controllare e incredibilmente divertente.



- 1) Sellino
- 2) Stelo sella
- 3) Fissaggio rapido stelo
- 4) Batteria
- 5) Portapacchi
- 6) Parafango
- 7) Freno posteriore
- 8) Ruota posteriore
- 9) Motore integrato nella ruota
- 10) Corona e copri corona

- 11) Cavalletto
- 12) Display e attivazione PAS
- 13) Leva del freno
- 14) Manopola
- 15) Stelo manubrio
- 16) Blocco/sblocco stelo manubrio
- 17) Blocco/sblocco telaio
- 18) Freno anteriore
- 19) Forcella anteriore
- 20) Ruota anteriore

ASSEMBLAGGIO E REGOLAZIONI

DOC E-BIKE X1 dovrebbe giungervi completamente assemblata, con esclusione dei PEDALI, che vengono forniti separatamente.

Tuttavia alcune parti (come sella e manubrio) potrebbero giungere disassemblate, o comunque necessitare di regolazione.

MANUBRIO



Il manubrio, al fine di rendere la vostra DOC E-BIKE X1 meno ingombrante, è pieghevole. Per il suo utilizzo va quindi posto in posizione verticale e bloccato con gli appositi fermi.

ATTENZIONE: VERIFICARE SEMPRE IL CORRETTO SERRAGGIO.



PEDALI

I pedali arriveranno smontati e in un sacchetto di plastica a parte.

Avvitare con cura i pedali nella apposita sede e serrare con la chiave in dotazione.



ATTENZIONE: al fine di evitare che si possano svitare durante la marcia, i pedali (di tutte le biciclette) hanno la caratteristica di avere il pedale sinistro con filettatura contraria.



In pratica quando lo avviterete dovrete fare il movimento opposto, come se steste svitandolo.

SELLA

Inserire il canotto della sella nel suo alloggiamento e regolarne l'altezza agendo sulle viti e sui morsetti, a sgancio rapido.

ASSEMBLAGGIO BATTERIA

Inserire la batteria, come mostrato in figura, nel suo alloggiamento



Spingere con delicatezza verso l'alto sino a porre la batteria nella sua sede.

La batteria montata si presenterà come da figura.

REGOLAZIONE FRENI

Le leve del freno sono realizzate in lega d'alluminio.

Accanto alla leva del freno è presente un cilindro per la regolazione della tensione della cavetteria.

Durante la frenata si disattiva automaticamente la parte elettrica del motore.

I freni sono di tipo classico a pattino (V Brake).

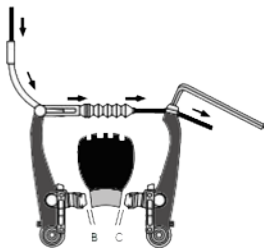
CALIBRAZIONE FRENI

Utilizzare una chiave a brugola per regolare l'inclinazione del gruppo frenante ed un cacciavite a stella per regolare la distanza dei pattini dal cerchione.

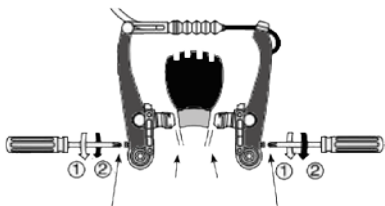

I pattini dei freni devono mantenersi paralleli ai cerchioni e la distanza tra il pattino ed il cerchione stesso non deve essere superiore ai 2-3 mm. (B+C)

ATTIVAZIONE PEDALATA ASSISTITA (PAS)

Sulla parte destra del manubrio si trova il pulsante di attivazione della pedalata assistita.

LA PEDALATA ASSISTITA NON PUÒ ESSERE ATTIVATA CON LA BICICLETTA FERMA.

Gestione del PAS:

- Pedalare e contemporaneamente attivare il PAS. Questo metodo comporta un maggior dispendio di corrente ed una maggiore usura del motore.
- Pedalare sino a dare una certa inerzia alla bicicletta, attivare il PAS e riprendere la pedalata. Questo metodo consente invece un maggior risparmio di corrente e quindi una maggiore salvaguardia del motore.
- Guidare evitando bruschi cambi di velocità.
- Il regolatore di corrente interrompe automaticamente l'elettricità in caso di sovratensione, riattivandola quando il carico elettrico sarà ripristinato.
- Non utilizzare il PAS in caso di pioggia o fondi eccessivamente sconnessi.
- Spegnerne il PAS prima di arrestare definitivamente DOC E-BIKE X1, le ultime pedalate dovranno essere quindi senza ausilio elettrico.

BATTERIA

CARICA DELLA BATTERIA



La batteria della DOC E-BIKE X1 può essere caricata:

- Direttamente sulla bici, senza estrarla.
- Estraendola e portandola a casa o in un luogo dotato di presa elettrica.

Inserire lo spinotto dell'alimentatore nella presa di ingresso, posta sul lato della batteria. ed a seguire inserire il caricabatteria alla rete elettrica.

La luce rossa sull'alimentatore indica uno stato di batteria scarica. La luce verde indica viceversa un ciclo di carica terminato.

LUCE ANTERIORE

DOC E-BIKE X1 è dotata di una torcia a 5 led alimentata con comuni pile alcaline.



CHIUSURA DI SICUREZZA TELAIO E MANUBRIO

Il sistema di sicurezza della E-Bike X1 viene garantito da un fermo che permette di unire le due parti di telaio.

Per chiudere il telaio portare la levetta (1) contro il telaio della bici.

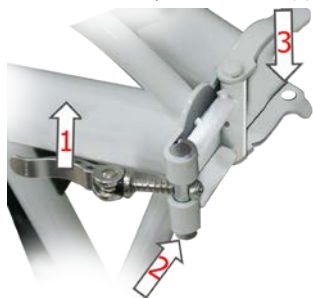

Ad ulteriore sicurezza un perno a molla (2) si incastrerà nella sua sede (3). In tal modo anche un rilascio inavvertito della levetta di bloccaggio (1) non produrrà conseguenze in quanto messo in sicurezza dall'incastramento del perno.

Per ripiegare e chiudere la X1 procedere in senso inverso: Dapprima sbloccare la levetta (1) e portarla in posizione opposta.

Anche in tal modo il telaio non risulterà sbloccato in quanto il perno resterà nella sua sede.

Per sbloccare definitivamente il telaio sollevare la levetta (1) verso l'alto così da liberare il perno.

Operazione analoga anche per la messa in opera ed il ripiegamento del manubrio.

AVVERTENZE D'USO

Seguire attentamente le seguenti avvertenze d'uso. Utilizzare DOC E-BIKE X1 in modo consapevole e responsabile.

DOC E-BIKE X1 è un mezzo di trasporto a pedalata assistita.

Pur essendo un prodotto ad altissima tecnologia il suo scorretto o non idoneo utilizzo possono causare lesioni. Al fine di ridurre al minimo rischi di ogni tipo si consiglia di seguire attentamente le seguenti avvertenze:

- Indossare sempre le scarpe, un casco e un appropriato equipaggiamento di sicurezza. Si consiglia l'utilizzo di un casco ben allacciato che fornisca protezione per la zona cranica.
- Non utilizzare DOC E-BIKE X1 senza una formazione adeguata, si prega di consultare il manuale prima del suo utilizzo.
- Il suo uso è sconsigliato a donne in stato di gravidanza.
- Non utilizzare DOC E-BIKE X1 sotto l'effetto di alcool, droghe o di altre sostanze che possano alterare i riflessi dell'utente.
- Si consiglia di indossare abiti comodi durante il suo utilizzo.
- DOC E-BIKE X1 è costruita per trasportare una sola persona. Ne è vietato l'utilizzo da parte di più persone contemporaneamente.
- Assicurarsi che la velocità con cui DOC E-BIKE X1 viene utilizzata sia sempre tale da consentirne l'arresto in qualsiasi momento e situazione.
- Si raccomanda di mantenere una distanza di sicurezza idonea dagli altri veicoli durante la guida.
- Non eseguire acrobazie.
- Non scendere da DOC E-BIKE X1 quando è in movimento.
- Verificare periodicamente la componentistica prima del suo utilizzo.
- Osservare le regole del traffico, rallentare in caso di pioggia o neve e tenerne conto per regolare di conseguenza la distanza di sicurezza.
- In ambito urbano si consiglia l'utilizzo su strada uniforme.
- Anche se impermeabile non utilizzare DOC E-BIKE X1 per guadare fiumi. Non immergere la parte con componentistica elettrica ed elettronica in acqua.
- Non modificare in alcun modo DOC E-BIKE X1; ogni modifica porta al decadimento della garanzia da parte del produttore.
- Utilizzare unicamente il caricabatterie originale in dotazione.

- Verificare l'efficienza dei freni prima dell'utilizzo.

La lettura accurata del presente manuale è fondamentale per il suo corretto utilizzo e per diminuire i possibili rischi alla persona.

PRIMA DELL'USO VERIFICARE CHE LA BATTERIA SIA COMPLETAMENTE CARICA.

CONTROLLI E MANUTENZIONE

Per aumentare la durata e l'efficienza della vostra DOC E-BIKE X1 sono necessarie alcune operazioni da effettuarsi con periodicità:

- Controllare regolarmente la pressione degli pneumatici.
- Controllare che il manubrio ed il sellino siano sempre ben fissati.
- Regolare la tensione della catena e lubrificarla periodicamente.
- Prima di ogni utilizzo verificare sempre l'affidabilità del sistema frenante.
- Verificare che i bulloni delle ruote siano serrati.
- Controllare lo stato degli pneumatici e sostituirli quando usurati.
- Non lavare DOC E-BIKE X1 direttamente con getti d'acqua, soprattutto a pressione, poiché le componenti elettriche si potrebbero danneggiare
- Pulire i punti sporchi con panni inumiditi e detersivi neutri; asciugare poi con cura.
- Trattare le parti metalliche in movimento, quali catena, con olio lubrificante. **FACENDO ATTENZIONE CHE NON VADA OLIO SULLE PARTI FRENANTI.** Si consiglia di fare effettuare tali operazioni da personale specializzato.
- Controllare regolarmente la tensione della catena, rilasciando il morsetto a serraggio rapido e tendendo la ruota. Fare attenzione che la ruota sia perfettamente in asse.
- Controllare frequentemente l'affidabilità dei freni.

UTILIZZO CORRETTO E MANUTENZIONE DELLA BATTERIA

Verranno ora viste le modalità di ricarica e di mantenimento della batteria, nonché eventuali problematiche che potrebbero verificarsi. Per la sicurezza del consumatore e per prolungare la durata e migliorarne le prestazioni si prega di osservare quanto segue:

- La batteria e il caricabatterie devono essere fuori dalla portata dei bambini.
- Utilizzare solo il caricabatteria originale; l'uso di un diverso caricabatteria potrebbe danneggiarla irrimediabilmente.
- Non smontare o modificare la batteria e/o il suo caricabatterie.
- Prestare molta attenzione quando si stacca la batteria dalla Bicicletta, una caduta potrebbe danneggiarla e renderla inutilizzabile.
- In presenza di odori particolari o temperatura troppo elevate durante la carica, interrompere immediatamente la procedura.
 - Durante la ricarica, DOC E-BIKE X1 non può essere utilizzata.
 - Assicurarsi che la batteria e il caricabatterie siano collegati prima di allacciarsi alla rete elettrica.
 - Non portare mai la batteria ad un livello di scarico completo, questo potrebbe ridurne la durata.
 - Non sottoporre la batteria ad eccessivi cicli di ricarica, se non necessari.
 - Se la bici non viene utilizzata, ricaricare la batteria ogni 2 mesi.
 - Non caricare la batteria a temperature elevate (maggiori di 40 C)
 - In inverno, la ricarica dovrebbe avvenire a temperatura ambiente, se la bici è stata lasciata al freddo iniziare il processo di carica dopo averla riportata a temperatura ambiente.
 - In presenza di odori particolari o temperatura troppo elevate durante la carica, interrompere

immediatamente la procedura.

- Le batterie contengono sostanze pericolose. Non aprire la batteria e non inserire nulla al suo interno.
- Le batterie al litio se sovraccaricate possono esplodere.
- Si prega di mantenere i contatti di ricarica puliti e asciutti.
- Se la porta di ricarica è umida, non mettere in carica.
- Al fine di evitare rischi di incendi o shock elettrici, disporre l'apparato, nella fase di ricarica, esclusivamente in ambiente con temperatura e umidità controllate e privo di agenti conduttori di ogni genere.
- Durante la fase di ricarica il dispositivo va collocato in un ambiente assolutamente ignifugo (evitare la vicinanza di parquet, mobili, carta, divani, tappeti, liquidi infiammabili, etc.) con temperatura e umidità controllate.
- Caricare la batteria in locali arieggiati al fine di ridurre il surriscaldamento durante la fase di carica.
- Nel caso in cui la batteria abbia subito urti, o nel caso in cui la batteria o il cavo di alimentazione non risultino perfettamente integri, astenersi dall'effettuare la ricarica e rivolgersi ad un centro di assistenza.
- Il produttore e il distributore non sono responsabili di danni causati a prodotti terzi imputabili all'utilizzo improprio della batteria e del suo caricatore
- Quasi tutti i tipi di batteria sono influenzati dall'ambiente. Generalmente le temperature rigide diminuiscono sensibilmente la potenza della batteria.
- Quando la batteria viene smontata tenere lontano da oggetti metallici che potrebbero provocare un corto circuito.

TRASPORTO DELLE BATTERIE

Le batterie al litio sono considerate materiale pericoloso. Il loro trasporto è governato dalle leggi di ogni singolo stato.

Il diritto internazionale proibisce la spedizione aerea delle singole batterie al litio.

Se spedite la vostra DOC E-BIKE X1 la batteria deve essere agganciata.

NON È POSSIBILE SPEDIRE LA BATTERIA SEPARATAMENTE.

SPECIFICHE TECNICHE

Dimensioni	1530X520X1050/1125 mm
Peso	20 Kg con batteria
Velocità massima	25 Km/h
Peso massimo utilizzatore	100 Kg
Distanza massima percorribile con 1 ricarica	20-25 km
Freni	Pattino (V-Brake)
Batteria	Ioni di Litio 36V - 4.3Ah
Tempo di ricarica	3-5 ore
Motore	250W

NORME DI CIRCOLAZIONE STRADALE

Ai sensi della direttiva 2002/24/CE, DOC E-BIKE X1 non necessita di omologazione per la circolazione come veicolo a motore, dato che la sua velocità massima, con la sola trazione elettrica non può superare i 25 km/h e che il suo motore non è più potente di 250W.

Ogni utente della strada comunque è tenuto a seguire le norme di circolazione in vigore nel proprio Paese. Accertarsi quindi che non occorranza permessi delle autorità, né la patente di guida per condurre una e-bike. In molti paesi è possibile circolare sulle strade e sulle vie pubbliche solo con l'aggiunta degli equipaggiamenti prescritti dalla legge, come sistemi di segnalazione luminosa, abbigliamento con bande rifrangenti e casco protettivo.

La normativa Italiana non diversifica una e-bike da una comune bicicletta.

L'USO DEL CASCO E DI EVENTUALI PROTEZIONI AGGIUNTIVE È COMUNQUE CALDAMENTE CONSIGLIATO PER LE E-BIKE È PER TUTTE LE BICICLETTE IN GENERE.

SIMBOLOGIA E PITTOGRAMMI SULLA CONFEZIONE/PRODOTTO



Il prodotto è conforme ai requisiti di sicurezza previsti dalle direttive europee.



Il prodotto contiene una batteria. A fine vita della batteria contenuta nel prodotto, questa deve essere smaltita separatamente dai rifiuti generici (vedi introduzione).



Il prodotto contiene apparecchiature elettriche ed elettroniche. A fine vita il prodotto non deve smaltito tra i normali rifiuti urbani ma deve essere inviato alla raccolta differenziata (vedi introduzione).



Indossare un appropriato equipaggiamento di sicurezza, come ginocchiere, gomitiere e polsiere. Utilizzare un casco ben allacciato, che fornisca protezione per la zona cranica.



Peso minimo per l'utilizzo 40 Kg, peso massimo 100 Kg.



Non utilizzare DOC sotto l'effetto di alcool, droghe o di altre sostanze che possano alterare i riflessi dell'utente.

Muchas gracias por haber escogido y comprado DOC E-BIKE X1.

Superdeportiva, ecológica y apta para toda clase de recorridos; permite viajar a una velocidad de 25Km/h. Práctica y con cuadro y manillar plegables, incluye pedalada asistida (activable por medio de un mando situado en el manillar).

Rueda de 20" y sillín ergonómico.

Es perfecta para quien desea aunar la comodidad y la funcionalidad de una bicicleta de mínima envergadura, y una gran atención al medioambiente.

El manual completo de DOC E-BIKE X1 se puede descargar del sitio web Nilox en la dirección www.nilox.com.

En el campo de búsqueda situado arriba a la derecha poner el código de la DOC E-BIKE X1, buscar la ficha técnica y seguidamente descargar el manual completo.

Si bien su montaje no sea complicado, se aconseja dirigirse eventualmente a un mecánico especializado, si tiene problemas al efectuar el montaje o reparaciones.

ASISTENCIA TÉCNICA

Este aparato está amparado por garantía con arreglo a las normas vigentes; por lo tanto para necesidades de asistencia técnica y/o garantía, acuda a su revendedor.

INFORMACIÓN AMBIENTAL



Este producto puede contener sustancias que pueden ser perjudiciales para el medio ambiente y para la salud humana si no es eliminado adecuadamente. Por lo tanto le damos a conocer lo siguiente para mejorar el uso de los recursos naturales. Los aparatos eléctricos y electrónicos no se tienen que eliminar con las basuras urbanas normales, se tienen que recoger selectivamente a fin de tratarlos correctamente. El símbolo del bidón tachado, colocado sobre el producto y en esta página, destaca la necesidad de eliminar adecuadamente el producto al final de su vida útil. De esta manera es posible evitar que un trato no específico de las sustancias contenidas en estos productos, o un empleo inapropiado de los mismos pueda tener consecuencias perjudiciales para el medio ambiente y para la salud humana. Se contribuye además en la recuperación, el reciclaje y la reutilización de muchos de los materiales con los cuales se han fabricado estos productos. Con este objetivo los fabricantes y los distribuidores de los aparatos eléctricos y electrónicos organizan unos sistemas adecuados de recogida y de eliminación de estos productos. Al final de la vida útil del producto contacte con su distribuidor para obtener información acerca de las modalidades de recogida. En el momento de comprar este producto su distribuidor le informará también sobre la posibilidad de devolver gratis otro producto con vida finalizada siempre y cuando sea de tipo equivalente y haya desempeñado las mismas funciones que el producto que se está comprando o bien, si las medidas no superan los 25 cm, los AEE (Aparatos Eléctricos y Electrónicos) se pueden entregar sin obligación de comprar un producto equivalente. La eliminación del producto de un modo diferente al descrito anteriormente, será sancionable con arreglo a la normativa nacional vigente en el país donde se elimine el producto. Le recomendamos también que tome todas las otras medidas a favor del medio ambiente: recicle los embalajes interiores y exteriores con los cuales se suministra el producto y elimine de la manera adecuada las baterías usadas (sólo si están contenidas en el producto). Con su ayuda se puede reducir la cantidad de recursos naturales empleados para fabricar aparatos eléctricos y electrónicos, reducir al mínimo el empleo de los vertederos para la eliminación de los productos y mejorar la calidad de la vida, evitando que sustancias potencialmente peligrosas sean vertidas en el medio ambiente.

ELIMINACIÓN DE LAS BATERÍAS



El producto contiene una batería, al final de su vida útil es necesario eliminarla por separado respecto a las basuras genéricas. Tire las baterías en los correspondientes contenedores para que sean eliminadas correctamente. La recogida y el reciclaje de las baterías contribuyen en proteger el medio ambiente y en la conservación de los recursos materiales, así como permiten recuperar materiales de valor. La batería montada en este producto puede que no se pueda sacar

directamente. En tal caso, las instrucciones para su eventual desmontaje, por parte de personal especializado, están disponibles en línea en el enlace: <ftp://ftp.hellatron.it> (user name: disposal@hellatron - password: hellatron). Para su seguridad, no intenten quitar la batería. Si se saca la batería de una manera no correcta se puede dañar tanto la batería como el aparato, se pueden causar lesiones y/o hacer que el aparato no sea más seguro. Se rechaza cualquier responsabilidad frente a eventuales pérdidas o daños causados por no ajustarse a las presentes advertencias y precauciones. El aparato y los accesorios ilustrados en este manual pueden ser diferentes según el país donde se distribuye el producto.

VALIDEZ DE LA GARANTÍA

- Un año si el producto es adquirido por la persona física o jurídica que actúa en el ejercicio de su propia actividad empresarial, comercial, artesanal o profesional, o bien por un intermediario suyo.
- Dos años si el producto es adquirido por un consumidor o usuario (la persona física que actúa para fines ajenos a una actividad empresarial, comercial, artesanal o profesional eventualmente desempeñada).
- Seis meses para la batería, independientemente de la personalidad que compra el producto.
- La garantía vale si el producto presenta un defecto de fábrica o un defecto de los materiales.
- Asistencia para el producto y garantía: puede encontrar más detalles en www.nilox.com

LIMITACIONES DE LA GARANTÍA

El comprador pierde el derecho a la garantía en los siguientes casos:

- Falta de la prueba de compra (factura o ticket justificante de compra).
- Alteración y forzamientos de partes.
- Otros defectos causados por: uso impropio, modificaciones no autorizadas, operaciones no previstas en las especificaciones técnicas del producto, mantenimiento no correcto, defectos debidos a un uso diferente del previsto y a todos aquellos elementos no diseñados para ser utilizados con el producto, actuaciones técnicas efectuadas por personal no autorizado.

Cuanto precede se refiere a los principios en tema de garantías de los bienes de consumo con arreglo a la Directiva 1999/44/EU.

PRÓLOGO

EL USO DE DOC E-BIKE X1 PUEDE SER PELIGROSO Y LA PÉRDIDA DE CONTROL DEL VEHÍCULO, UN CHOQUE O UNA CAÍDA, PUEDEN CAUSAR LESIONES GRAVES Y HASTA MORTALES.

PARA GARANTIZAR SU SEGURIDAD Y AQUELLA AJENA, LE ROGAMOS QUE LEA DETENIDAMENTE ESTE MANUAL DE USO.

PUESTO QUE EL PRODUCTO ESTÁ EN CONTINUO DESARROLLO, ES POSIBLE QUE SU PRODUCTO NO CORRESPONDA PLENAMENTE CON CUANTO PRESENTADO EN ESTE MANUAL.

POR ESTE MOTIVO ACONSEJAMOS DESCARGAR SIEMPRE LA VERSIÓN ON-LINE DEL MANUAL, DISPONIBLE EN EL SITIO WEB DE NILOX.

LEA Y AJÚSTESE A TODAS LAS INSTRUCCIONES Y ADVERTENCIAS PRESENTADAS EN EL MANUAL DE USO.

DOC E-BIKE X1: DESCRIPCIÓN

La DOC E-BIKE X1 incorpora un sistema eléctrico de pedalada asistida.

Para activar la pedalada asistida es necesario empezar a pedalear activando de esta manera el sensor de esfuerzo. Si en cambio no se pedalea, el motor queda inactivo.

La pedalada asistida por medio de motor eléctrico está garantizada hasta una velocidad de 25 km/h, más allá de dicha velocidad el motor se desactiva. Será posible ir a mayor velocidad, pero solo con el esfuerzo personal, sin la ayuda del motor.

Antes de utilizar esta bicicleta, en medio del tráfico, es necesario familiarizarse con su uso en lugares despejados.

En unos pocos minutos se familiarizará con la bicicleta y se dará cuenta que es muy simple de utilizar, fácil de controlar e increíblemente divertida.



- | | |
|----------------------------------|---|
| 1) Sillín | 11) Caballete |
| 2) Tija de asiento | 12) Display y activación PAS |
| 3) Fijación rápida de la tija | 13) Palanca del freno |
| 4) Batería | 14) Puño |
| 5) Portapaquetes | 15) Tija del manillar (Potencia) |
| 6) Guardabarros | 16) Bloqueo/desbloqueo de la tija de manillar |
| 7) Freno trasero | 17) Bloqueo/desbloqueo del cuadro |
| 8) Rueda trasera | 18) Freno delantero |
| 9) Motor incorporado en la rueda | 19) Horquilla delantera |
| 10) Plato y protector | 20) Rueda delantera |

MONTAJE Y REGULACIONES

Debería recibir la DOC E-BIKE X1 completamente montada, salvo los PEDALES, que se suministran por separado.

Sin embargo, algunas partes (como el sillín y el manillar) podrían llegar desmontadas, o de todas maneras necesitar ajustes.

MANILLAR



El manillar, con vistas a reducir la envergadura de la DOC E-BIKE X1, es plegable. Para utilizarlo es necesario ponerlo en posición vertical y bloquearlo por medio de los cierres previstos.

ATENCIÓN: COMPRUEBE SIEMPRE QUE EL APRIETE ES CORRECTO.



PEDALES

Los pedales vienen desmontados y en una bolsa de plástico aparte.

Atornille con cuidado los pedales en su sitio previsto y apriete la llave suministrada.

ATENCIÓN: para evitar que puedan aflojarse con el uso, los pedales (de todas las bicicletas) tienen la característica de tener el pedal izquierdo con rosca contraria.



Prácticamente, tendrá que atornillarlo al revés, con movimiento antihorario, como si lo estuviera desatornillando.



SILLÍN

Introduzca la tija del sillín en su alojamiento y ajuste la altura, actuando sobre los tornillos y sobre los cierres, de desenganche rápido.

MONTAJE DE LA BATERÍA

Ponga la batería, como se muestra en la figura, en su alojamiento.



Empuje suavemente hacia arriba hasta colocar la batería en su sitio.

La batería montada estará como se muestra la figura.

REGULACIÓN DE LOS FRENOS

Las palancas del freno son de aleación de aluminio.
 Junto a la palanca del freno hay un cilindro para ajustar la tensión del cable.
 Durante la frenada se desactiva automáticamente la parte eléctrica del motor.
 Los frenos son de tipo clásico de zapata (Freno V).

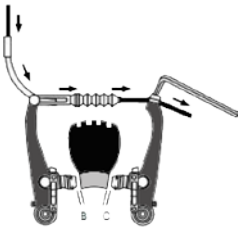
CALIBRACIÓN DE LOS FRENOS

Utilice una llave Allen para ajustar la inclinación del grupo freno y un destornillador con punta estrella para ajustar la distancia entre las zapatas y la llanta.

Las zapatas de los frenos tienen que estar paralelas a las llantas y la distancia entre la zapata y la llanta no debe rebasar los 2-3 mm. (B+C)

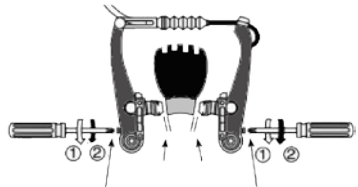

ACTIVACIÓN DE LA PEDALADA ASISTIDA (PAS)

En la parte derecha del manillar está situado el botón para activar la pedalada asistida.

LA PEDALADA ASISTIDA NO SE PUEDE ACTIVAR SI LA BICICLETA ESTÁ PARADA.

Control del sistema PAS:

- Pedalear y simultáneamente activar el PAS. Este método conlleva un mayor consumo de corriente y un mayor desgaste del motor.
- Pedalear hasta proporcionar una cierta inercia a la bicicleta, activar el PAS y reanudar la pedalada. En cambio, este método conlleva un mayor ahorro de corriente y por consiguiente un mayor cuidado del motor.
- Conduzca evitando bruscos cambios de velocidad.
- El regulador de corriente interrumpe automáticamente la electricidad en caso de sobretensión, reactivándola cuando se restablece la carga eléctrica.
- No utilice el PAS si llueve o sobre superficies excesivamente irregulares.
- Apague el PAS antes de detener definitivamente la DOC E-BIKE X1, así que las últimas pedaladas tendrán que ser sin ayuda eléctrica.

BATERÍA

RECARGA DE LA BATERÍA



La batería de la DOC E-BIKE X1 se puede cargar:

- Directamente en la bicicleta, sin sacarla.
- Sacando la batería de la bicicleta y llevándola a casa o a un lugar donde haya una toma de corriente.

Enchufe la clavija de la fuente de alimentación en la toma de entrada, situada en el lado de la batería y acto seguido conecte el cargador de baterías a la red eléctrica.

La luz roja en la fuente de alimentación indica un estado de batería descargada. En cambio, la luz verde indica un ciclo de carga efectuado.

LUZ DELANTERA

La DOC E-BIKE X1 lleva montada delante una luz con 5 ledes, alimentada por medio de pilas alcalinas normales.



CIERRE DE SEGURIDAD DE CUADRO Y MANILLAR

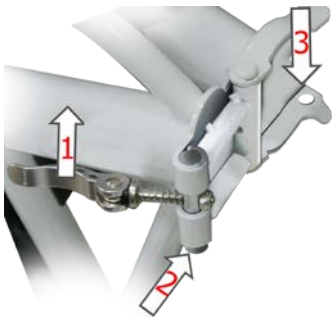

El sistema de seguridad de la E-Bike X1 está garantizado por un cierre que permite unir las dos partes de cuadro. Para cerrar el cuadro empuje la palanca (1) contra el cuadro de la bicicleta.

Como ulterior seguridad, un perno de resorte (2) encaja en su alojamiento (3). De esta forma, también si se suelta inadvertidamente la palanca de bloqueo (1) no habrá consecuencias, ya que el encaje del perno mantiene la seguridad.

Para plegar y cerrar la X1 actúe al revés:

Primero desbloquee la palanca (1) y póngala en la posición opuesta.

Tampoco de esta forma el cuadro quedará desbloqueado, ya que el perno queda en su alojamiento.

Para desbloquear definitivamente el cuadro, levante la palanca (1) hacia arriba con vistas a dejar libre el perno.

Se realiza la misma operación también para extender y plegar el manillar.

ADVERTENCIAS DE USO

Ajústese cuidadosamente a las siguientes advertencias de uso. Utilice la DOC E-BIKE X1 de manera consciente y responsable.

La DOC E-BIKE X1 es un medio de transporte con pedalada asistida.

DOC E-BIKE X1 es un producto de altísima tecnología, pero su uso incorrecto o no idóneo puede causar lesiones. En vistas de reducir al mínimo los riesgos de todo tipo se aconseja ajustarse cuidadosamente a las siguientes advertencias:

- Llevar siempre calzados, un casco y elementos de seguridad apropiados. Se aconseja utilizar un casco bien abrochado, que proteja la cabeza.
- No utilice DOC E-BIKE X1 sin una formación adecuada, antes de usarla consulte el manual.
- Se desaconseja que la utilicen las mujeres embarazadas.
- No utilice DOC E-BIKE X1 bajo el efecto de alcohol, drogas ni otras sustancias que puedan alterar los reflejos del usuario.
- Se aconseja llevar prendas cómodas cuando se utiliza el vehículo.
- La DOC E-BIKE X1 ha sido construida para transportar una sola persona. Se prohíbe su uso por parte de varias personas simultáneamente.
- Asegúrese de que la velocidad a la cual se usa DOC E-BIKE X1 siempre permita pararse en cualquier momento y situación.
- Al conducir se recomienda mantener una distancia de seguridad adecuada respecto a otros vehículos.
- No haga trucos con la bicicleta.
- No baje de la DOC E-BIKE X1 mientras está en movimiento.
- Periódicamente compruebe los componentes de la bicicleta antes de utilizarla.
- Ajústese a las reglas de circulación, reduzca la velocidad en caso de lluvia o de nieve y las tenga en cuenta para ajustar acordemente la distancia de seguridad.
- En ámbito urbano se aconseja utilizar la bicicleta sobre una calzada sin irregularidades.
- Aunque es impermeable, no utilice la DOC E-BIKE X1 para cruzar ríos. No sumerja en el agua la parte con componentes eléctricos y electrónicos.
- No modifique de ninguna manera la DOC E-BIKE X31 cualquier modificación anula la garantía del fabricante..

- Utilice solamente el cargador de baterías original suministrado.
- Antes de utilizar la bicicleta compruebe la eficiencia de los frenos.

Leer detenidamente este manual es fundamental para utilizar correctamente el vehículo y para reducir los posibles riesgos para la persona.

ANTES DE UTILIZAR EL VEHÍCULO COMPRUEBE QUE LA BATERÍA ESTÉ COMPLETAMENTE CARGADA.

COMPROBACIONES Y MANTENIMIENTO

Para aumentar la duración y la eficiencia de su DOC E-BIKE X1 periódicamente es necesario efectuar algunas operaciones:

- Compruebe con regularidad la presión de los neumáticos.
- Compruebe que el manillar y el sillín estén siempre bien fijados.
- Ajuste la tensión de la cadena y engrásela periódicamente.
- Antes de cada uso compruebe siempre la fiabilidad del sistema de frenos.
- Compruebe que los pernos de las ruedas estén apretados.
- Compruebe el estado de los neumáticos y sustitúyalos cuando estén gastados.
- No lave la DOC E-BIKE X1 directamente con chorros de agua, tanto menos con agua a presión, ya que podrían dañarse los componentes eléctricos
- Limpie los puntos sucios con paños húmedos y detergentes neutros; acto seguido seque con cuidado.
- Trate con aceite lubricante las partes metálicas en movimiento, como la cadena. **PRESTE ATENCIÓN QUE EL ACEITE NO VAYA A PARAR SOBRE LAS PARTES QUE FRENAN.** Se aconseja encargar estas operaciones a personal especializado.
- Compruebe con regularidad la tensión de la cadena, soltando el cierre rápido y desplazando la rueda para tensar la cadena. Preste atención que la rueda esté perfectamente perpendicular.
- Compruebe a menudo la fiabilidad de los frenos.

USO CORRECTO Y MANTENIMIENTO DE LA BATERÍA

A continuación veremos las modalidades de recarga y de mantenimiento de la batería, así como eventuales inconvenientes que pueden presentarse. Para la seguridad del consumidor y para prolongar la duración y mejorar las prestaciones le rogamos que se ajuste a lo siguiente:

- La batería y el cargador de baterías tienen que estar fuera del alcance de los niños.
- Utilice solamente el cargador de baterías original; si se utiliza un cargador diferente se puede dañar sin remedio la batería.
- No desmonte ni modifique la batería ni/o su cargador.
- Preste mucha atención al desconectar la batería de la bicicleta, si cae la batería se puede dañar y volverse inservible.
- Si se notan olores particulares o temperaturas demasiado altas durante la carga de la batería, es necesario interrumpir inmediatamente el proceso de carga.
 - Durante la fase de recarga no se puede utilizar la DOC E-BIKE X1.
 - Asegúrese de que la batería y el cargador de baterías estén conectados antes de conectarse a la red eléctrica.
 - No descargue nunca completamente la batería, ya que en tal caso se podría reducir su duración.
 - No someta la batería a excesivos ciclos innecesarios de recarga.
 - Si no utiliza la bicicleta por mucho tiempo, recargue la batería por lo menos cada 2 meses.
 - No cargue la batería a altas temperaturas (por encima de 40 °C)

- En invierno, la recarga debería efectuarse a temperatura ambiente, si se ha dejado la bicicleta expuesta al frío, efectuar el proceso de carga después de haber llevado la bicicleta a la temperatura ambiente.
- Si se notan olores particulares o temperaturas demasiado altas durante la carga de la batería, es necesario interrumpir inmediatamente el proceso de carga.
- Las baterías contienen sustancias peligrosas. No abra la batería y no introduzca nada dentro de ella.
- Las baterías de Litio pueden estallar si se las sobrecarga.
- Es necesario mantener limpios y secos los contactos de recarga.
- Si el puerto de recarga está húmedo, no efectuar la recarga.
- Para evitar riesgos de incendio o de sacudida eléctrica, recargue el aparato solamente en lugares con temperatura y humedad controladas y donde no haya agentes conductores de ninguna clase.
- Durante la fase de recarga el dispositivo tiene que estar en un lugar completamente ignífugo (evitar la cercanía de parqueté, muebles, papel, sofás, alfombras, líquidos inflamables, etc. .) con temperatura y humedad controladas.
- Cargue la batería en lugares ventilados en vistas de reducir el recalentamiento durante la fase de carga.
- Si la batería ha sufrido golpes o si la batería o el cable de alimentación no están en perfectas condiciones, absténgase de efectuar la recarga y acuda a un centro de asistencia.
- El fabricante y el distribuidor no son responsables de daños causados a productos terceros atribuibles a un uso impropio de la batería y de su cargador
- La temperatura ambiente influye en casi todos los tipos de batería. En general, las bajas temperaturas disminuyen notablemente la potencia de la batería.
- Cuando se desmonta la batería es necesario mantenerla alejada de objetos metálicos que podrían provocar un cortocircuito.

TRANSPORTE DE LAS BATERÍAS

Las baterías de Litio son consideradas material peligroso. Su transporte se rige por las leyes de cada país. El derecho internacional prohíbe el envío por avión de baterías de Litio sueltas.

Si envía su DOC E-BIKE X1 la batería tiene que estar enganchada y sujeta.

NO SE PUEDE ENVIAR LA BATERÍA POR SEPARADO.

DATOS TÉCNICOS

Medidas	1530X520X1050/1125 MM
Peso	20 Kg con batería
Velocidad máxima	25 Km/h
Peso máximo usuario	100 Kg
Distancia máxima que se puede recorrer con 1 recarga	20-25 km
Frenos	Zapata (Freno V)
Batería	Iones de Litio 36V - 4.3 Ah
Tiempo de recarga	3-5 horas
Motor	250W

NORMAS DE CIRCULACIÓN

Con arreglo a la directiva 2002/24/CE, la DOC E-BIKE X1 no necesita homologación para circular como vehículo de motor, ya que su velocidad máxima, solo con la tracción eléctrica, no puede superar los 25 km/h y la potencia de su motor no rebasa los 250W.

De todas maneras, todos los usuarios de la carretera tienen que ajustarse a las normas de circulación vigentes en el país donde se circula.

Por lo tanto asegúrese de que no se necesiten permisos de las autoridades, ni carnet para conducir una e-bike. En muchos países se puede circular por las carreteras y las vías públicas solo añadiendo los equipamientos que la ley exige, como sistemas de señalización luminosa, ropa con bandas reflectantes y casco protector.

La normativa italiana no distingue una e-bike de una bicicleta normal.

DE TODAS MANERAS SE ACONSEJA ENCARECIDAMENTE EL USO DEL CASCO Y DE EVENTUALES PROTECCIONES ADICIONALES CUANDO SE CONDUCE UNA E-BIKE Y CUALQUIER BICICLETA EN GENERAL.

SÍMBOLOS Y PICTOGRAMAS EN LA CAJA/PRODUCTO



El producto cumple los requisitos de seguridad previstos por las Directivas europeas.



El producto contiene una batería. Al final de su vida útil la batería contenida en el producto se debe eliminar por separado con respecto a los residuos genéricos (véase la presentación).



El producto contiene aparatos eléctricos y electrónicos. Al final de su vida útil el producto no se debe eliminar como basura urbana normal, hay que entregarlo a recogida selectiva (véase la presentación).



Ponerse un equipamiento de seguridad adecuado, como rodilleras, coderas y muñequeras. Utilizar un casco bien abrochado, que proteja la cabeza.



Peso mínimo para utilizar el vehículo 40 kg, peso máximo 100 kg.



No utilice la DOC bajo el efecto de alcohol, drogas ni otras sustancias que puedan alterar los reflejos del usuario.

DOC E-BIKE code 30NXEB140V003 - inspection details Obrigado por ter decidido comprar a DOC E-BIKE X1. Muito desportiva, ecológica e adequada a qualquer tipo de percurso; permite viajar a uma velocidade de 25Km/h.

Prática e dobrável na estrutura e no guiador, equipada com pedalada assistida (que pode ser ativada a partir do comando no guiador).

Rodas de 20" e selim ergonómico.

Perfeita para quem quer aliar a comodidade e praticidade de uma bicicleta de dimensões reduzidas a uma atenção especial pelo ambiente.

O manual em formato eletrónico de DOC E-BIKE X1 pode ser descarregado no site Nilox no endereço www.nilox.com.

Inserir no campo de pesquisa em cima à direita o código da DOC E-BIKE X1: procurar a ficha técnica e depois descarregar o manual completo.

Embora a montagem não seja complexa, recomenda-se que consulte eventualmente um mecânico especializado caso tenha dúvidas na montagem ou reparação.

ASSISTÊNCIA TÉCNICA

O presente produto é coberto pela garantia nos termos da normativa vigente; assim, em caso de necessidade de assistência técnica e/ou garantia, contacte o seu revendedor.

INFORMAÇÕES AMBIENTAIS



Este produto pode conter substâncias que poderão ser nocivas para o ambiente e para a saúde humana se não for eliminado de modo adequado. Portanto, fornecemos as seguintes informações destinadas a melhorar a utilização dos recursos naturais. Os aparelhos eléctricos e electrónicos não devem ser eliminados juntamente com os resíduos urbanos normais, mas devem ser enviados para a recolha selectiva para que se proceda ao tratamento adequado. O

símbolo do caixote do lixo barrado, disposto no produto e nesta página, recorda a necessidade de eliminar adequadamente o produto no final da sua vida. De tal modo é possível evitar que um tratamento não específico das substâncias contidas nestes produtos, ou um uso impróprio de peças pertencentes aos mesmos, possam comportar consequências nocivas para o ambiente e para a saúde humana. Além disso, contribui-se para a recuperação, reciclagem e reutilização de muitos dos materiais contidos nestes produtos. Para tal, os produtores e distribuidores dos aparelhos eléctricos e electrónicos organizam adequados sistemas de recolha e eliminação deste tipo de equipamento. No final da vida do produto, dirija-se ao seu distribuidor para obter mais informações acerca das modalidades de recolha. No momento da compra deste produto, o seu distribuidor informá-lo-á também acerca da possibilidade de entregar gratuitamente um outro aparelho em final de vida, desde que seja de tipo equivalente e que tenha desenvolvido as mesmas funções do produto adquirido ou, caso as dimensões não sejam superiores a 25 cm, as AEE (Aparelhos Eléctricos e Electrónicos) podem ser entregues sem obrigação de aquisição do produto equivalente. Uma eliminação do produto de modo diferente do que foi descrito acima será passível das sanções previstas pela normativa nacional vigente no país em que o produto é eliminado. Recomendamos-lhe, ainda, que adopte outras medidas favoráveis ao ambiente: reciclar a embalagem interna e externa na qual o produto é fornecido e eliminar, de modo adequado, as baterias usadas (somente se incluídas no produto). Com a sua ajuda, é possível reduzir a quantidade de recursos naturais usados na realização de aparelhos eléctricos e electrónicos, minimizar o uso das descargas para a eliminação dos produtos e melhorar a qualidade de vida, evitando que substâncias potencialmente perigosas sejam libertadas no ambiente.

ELIMINAÇÃO DAS BATERIAS



O produto contém uma bateria, no final do seu ciclo de vida útil deve ser eliminada separadamente dos lixos domésticos indiferenciados. Coloque as baterias nos locais específicos dedicados à reciclagem das mesmas. A recolha e reciclagem das baterias contribuem para a protecção do ambiente e para a conservação dos recursos materiais e

permitem a recuperação de materiais preciosos. A bateria incluída neste artigo poderá não ser extraível diretamente. Nesse caso, as instruções para a sua eventual extração, por pessoal especializado, estão à disposição on-line no link: <ftp://ftp.hellatron.it> (user name: disposal@hellatron - password: hellatron). Para a vossa segurança, não deve tentar extrair a bateria. A remoção incorreta da bateria poderá provocar danos na mesma e no dispositivo, provocar acidentes e/ou tornar o dispositivo inseguro. Declina-se qualquer responsabilidade por eventuais perdas ou danos provocados pelo desrespeito destas advertências e precauções. O dispositivo e os acessórios ilustrados neste manual poderão variar em função do País no qual são distribuídos os produtos.

VALIDADE DA GARANTIA

- Um ano, se o produto for adquirido pela pessoa física ou jurídica que actua no exercício da sua actividade empresarial, comercial, artesanal ou profissional, ou seja por um seu intermediário.
- Dois anos, se o produto é adquirido pelo consumidor ou utilizador (a pessoa física que actua para finalidades estranhas à actividade empresarial, comercial, artesanal ou profissional eventualmente desenvolvida).
- 6 meses para a bateria, qualquer que seja a qualidade do comprador do produto.
- A garantia é prestada no caso em que o produto apresente um defeito de fabrico ou dos materiais.
- Suporte ao produto e garantia. Mais informações disponíveis no website www.nilox.com

LIMITAÇÕES DA GARANTIA

O comprador perde o direito à garantia nos seguintes casos:

- Falta da prova de compra (factura ou recibo).
- Violação e forçagem de componentes.
- Outros defeitos derivados de: utilização indevida; modificações não-autorizadas; operações fora das especificações técnicas do produto; manutenção incorrecta, defeitos derivados da utilização diferente do fornecido e de todos os elementos não-concebidos para serem utilizados com o produto; intervenções técnicas efetuadas por pessoal não autorizado.

O acima exposto refere-se aos princípios em matéria de garantias de bens de consumo como consta da Directiva 1999/44/UE.

 PREFÁCIO

A UTILIZAÇÃO DE DOC E-BIKE X1 PODE SER PERIGOSA E A PERDA DE CONTROLO DO APARELHO, UM CHOQUE OU UMA QUEDA PODEM COMPORTAR LESÕES GRAVES, ATÉ MESMO FATAIS.

PARA GARANTIR A SUA SEGURANÇA E A SEGURANÇA ALHEIA, LEIA ATENTAMENTE O PRESENTE MANUAL DE UTILIZAÇÃO.

UMA VEZ QUE O PRODUTO ESTÁ EM CONTÍNUA EVOLUÇÃO, É POSSÍVEL QUE O SEU PRODUTO NÃO CORRESPONDA TOTALMENTE AO INDICADO NO PRESENTE MANUAL.

POR ESTE MOTIVO, RECOMENDAMOS QUE DESCARREGUE SEMPRE A VERSÃO ONLINE DISPONÍVEL NO WEBSITE NILOX.

LEIA E RESPEITE TODAS AS INSTRUÇÕES E OS AVISOS INCLUÍDOS NO MANUAL DE UTILIZAÇÃO.

 DOC E-BIKE X1: DESCRIÇÃO

DOC E-BIKE X1 é equipada com um sistema elétrico de pedalada assistida.

Para ativar a pedalada assistida é necessário começar a pedalar, ativando assim o sensor de esforço. Se, pelo contrário, não pedalar, o motor fica inativo.

A assistência elétrica é garantida até 25 km/hora, pelo que depois o motor desligará. Será possível andar a uma velocidade maior, mas apenas com esforço pessoal, sem o auxílio do motor.

Antes de usar esta bicicleta, no meio do trânsito, é preciso praticar o seu uso em locais ao ar livre.

Em poucos minutos, ganhará habituação ao aparelho e considerará que é simples de usar, fácil de controlar e incrivelmente divertido.



- 1) Assento
- 2) Haste do selim
- 3) Fixação rápida da haste
- 4) Bateria
- 5) Suporte de bagagem
- 6) Para-lamas
- 7) Travão eletrónico
- 8) Roda posterior
- 9) Motor integrado na roda
- 10) Coroa e cobertura de coroa

- 11) Descanso
- 12) Visor e ativação PAS
- 13) Alavanca de travão
- 14) Punho
- 15) Haste do guiador
- 16) Bloqueio/desbloqueio da haste do guiador
- 17) Bloqueio/desbloqueio da estrutura
- 18) Travão anterior
- 19) Forquilha anterior
- 20) Roda anterior

MONTAGEM E AJUSTES

A DOC E-BIKE X1 vem totalmente montada, excluindo os PEDAIS, que são fornecidos separadamente. No entanto, algumas peças (como o selim e o guiador) poderão estar desmontadas ou necessitar de ajustes.

GUIADOR



O guiador é dobrável, de forma a tornar a sua DOC E-BIKE X1 menos volumosa. Para a sua utilização, será colocado na posição vertical e bloqueado com os retentores adequados.

ATENÇÃO: GARANTA SEMPRE UM APERTO CORRETO.



PEDAIS

Os pedais chegarão desmontados num saco de plástico à parte. Aparafuse com cuidado os pedais na sua sede e aperte com a chave de parafusos.

ATENÇÃO: para evitar que se desapertem durante a utilização, os pedais (de todas as bicicletas) têm a característica de ter o pedal esquerdo com a roscagem contrária.

Na prática, quando aparafusar os pedais, faça o movimento oposto, como se estivesse a desaparafusá-los.



SELIM

Insira o encaixe do selim e regule a altura através dos parafusos e dos terminais de bloqueio, de desengate rápido.

MONTAGEM DA BATERIA

Insira a bateria, como mostrado na figura, no seu compartimento.



Empurre com delicadeza para cima até enfiar a bateria no local certo.

A bateria montada apresenta-se da seguinte forma

AJUSTE DOS TRAVÕES

As alavancas do travão são produzidas em liga de alumínio. Ao lado da alavanca do travão, está um cilindro para o ajuste da tensão dos cabos.

Durante a travagem, a parte eléctrica do motor é desativada automaticamente.

Os travões são de tipo clássico, travão de jante (V Brake).

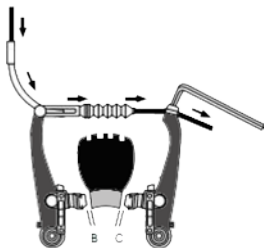
CALIBRAÇÃO DOS TRAVÕES

Use uma chave Allen para ajustar a inclinação do grupo de travagem e uma chave de fendas em estrela para regular a distância dos patins da jante.

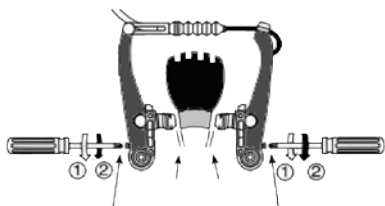

Os patins dos travões devem manter-se paralelos às jantes e a distância entre o patim e a jante não deve superior a 2-3 mm. (B+C)

ATIVACÃO PEDALADA ASSISTIDA (PAS)

No lado direito do guiador, encontra-se o botão de ativação da pedalada assistida.

A PEDALADA ASSISTIDA NÃO PODE SER ATIVADA COM A BICICLETA PARADA.

Gestão do PAS:

- Pedalar e, ao mesmo tempo, ativar o PAS. Este método implica um maior dispêndio de corrente e um maior desgaste do motor.
- Pedalar até dar uma certa inércia à bicicleta, ativar o PAS e retomar a pedalada. Este método permite uma maior poupança de corrente e, portanto, uma maior proteção do motor.
- Guiar evitando mudanças bruscas de velocidade.
- O regulador de corrente interrompe automaticamente a eletricidade em caso de sobretensão, reativando-a quando a carga elétrica for retomada.
- Não use o PAS em caso de chuva ou terrenos muito irregulares.
- Desligue o PAS antes de parar definitivamente a DOC E-BIKE X1, as últimas pedaladas devem ser sem o auxílio elétrico.

BATERIA

CARREGAMENTO DA BATERIA



A bateria da DOC E-BIKE X1 pode ser carregada:

- Diretamente na bicicleta, sem a extrair.
- Extraíndo-a e levando-a para casa ou para um local com ficha elétrica.

Insira o cabo do alimentador na ficha de entrada posicionada ao lado na bateria, insira o carregador de bateria na rede elétrica.

A luz vermelha no alimentador indica bateria descarregada. A luz verde indica ciclo de carregamento terminado.

LUZ TRASEIRA

A DOC E-BIKE X1 está equipada com uma lanterna de 5 leds alimentada a pilhas alcalinas normais.



FECHO DE SEGURANÇA DO QUADRO E DO GUIADOR

O sistema de segurança da E-Bike X1 é garantido por um trinco que permite unir as duas partes do quadro. Para fechar o quadro, empurre a patilha (1) contra o quadro da bicicleta.

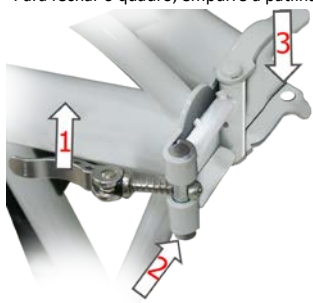

Para maior segurança, um pino com mola (2) encaixa-se no seu alojamento (3). Desse modo, mesmo um destravamento inadvertido da patilha de fixação (1) não terá consequências pois está seguro pelo encaixe do pino.

Para dobrar e fechar a X1, proceda no sentido inverso: Primeiro, destrave a patilha (1) e desloque-a para a posição oposta.

Mesmo assim, o quadro não se destrava pois o pino permanece no seu alojamento.

Para destravar definitivamente o quadro, levante patilha (1) para cima, de modo a soltar o pino.

Proceda do mesmo modo para preparar e dobrar o guiador.

AVISOS DE UTILIZAÇÃO

Siga atentamente os seguintes avisos de utilização. Use DOC E-BIKE X1 de modo consciente e responsável. A DOC E-BIKE X1 é um meio de transporte de pedalada assistida.

Mesmo sendo um produto de altíssima tecnologia, a sua utilização incorreta ou não idónea podem provocar lesões. A fim de reduzir ao máximo riscos de qualquer tipo, recomenda-se que siga atentamente as seguintes indicações:

- Use sempre calçado, capacete e um equipamento adequado de segurança. Recomenda-se o uso de um capacete bem apertado que confira uma proteção para a zona do crânio.
- Não use DOC E-BIKE X1 sem uma formação adequada; consultar o manual antes da utilização.
- É desaconselhada a sua utilização por mulheres grávidas.
- Não use DOC E-BIKE X1 sob o efeito de álcool, drogas ou outras substâncias que possam alterar os reflexos do utilizador.
- Recomenda-se a utilização de vestuário confortável durante o seu uso.
- A DOC E-BIKE X1 é construída para transportar uma só pessoa. É proibida a utilização por parte de mais pessoas ao mesmo tempo.
- Certifique-se de que a velocidade com que é utilizada a DOC E-BIKE X1 permite manter a sua paragem em segurança em qualquer momento e situação.
- Recomenda-se que mantenha uma distância de segurança adequada dos outros veículos durante a condução.
- Não execute acrobacias.
- Não desça da DOC E-BIKE X1 quando estiver em movimento.
- Verifique regularmente os componentes, antes da utilização.
- Cumpra as regras de trânsito, abrande em caso de chuva ou neve e tenha-as em consideração para ajustar a distância de segurança.
- No meio urbano, recomenda-se que utilize o aparelho em estradas uniformes.
- Apesar de ser impermeável, não use a DOC E-BIKE X1 para andar junto a rios. Não mergulhe na água a parte com componentes elétricos e eletrónicos.
- Não faça quaisquer alterações à DOC E-BIKE X1; qualquer alteração leva à invalidade da garantia por parte do produtor.
- Use apenas o carregador de bateria fornecido originalmente.
- Verifique a eficiência dos travões antes da utilização.

A leitura cuidadosa do presente manual é fundamental para a sua utilização correta e para diminuir os possíveis riscos à pessoa.

ANTES DA UTILIZAÇÃO, VERIFIQUE SE A BATERIA ESTÁ COMPLETAMENTE CARREGADA.

CONTROLOS E MANUTENÇÃO

Para aumentar a duração e eficiência da sua DOC E-BIKE X1, são necessárias algumas operações a efetuar com regularidade:

- Verifique regularmente a pressão dos pneus.
- Verifique se o guiador e o selim estão bem fixos.
- Regule a tensão da corrente e lubrifique-a periodicamente.
- Antes de cada utilização, verifique sempre a fiabilidade do sistema de travagem.
- Verifique se as cavilhas das rodas estão bem apertadas.
- Verifique o estado dos pneus e substitua-os quando necessário.
- Não lave a DOC E-BIKE X1 diretamente com jatos de água, sobretudo de pressão, pois os componentes elétricos poderão danificar-se.
- Limpe os pontos de sujidade com um pano humedecido e detergentes neutros; depois seque com cuidado.
- Trate as partes metálicas em movimento, como a corrente, com óleo lubrificante. **TENHA CUIDADO PARA NÃO INSERIR ÓLEO NAS PEÇAS DO SISTEMA DE TRAVAGEM.** Recomenda-se que estas operações sejam realizadas por pessoal especializado.
- Verifique regularmente a tensão da corrente, libertando o terminal de aperto rápido e esticando a roda. Atenção: a roda deve estar sempre perfeitamente alinhada.
- Verifique frequentemente a fiabilidade dos travões.

UTILIZAÇÃO CORRETA E MANUTENÇÃO DA BATERIA

Serão agora vistas as modalidades de recarregamento e manutenção da bateria, tal como eventuais problemáticas que poderão ocorrer. Para a segurança do consumidor e para prolongar a duração e melhor o desempenho, cumpra o seguinte:

- A bateria e o carregador de bateria devem estar longe do alcance das crianças.
- Use apenas o carregador de bateria original; o uso de um carregador de bateria diferente poderá danificá-la irremediavelmente.
- Não desmonte ou altere a bateria e/ou o carregador de bateria.
- Atenção: quando desligar a bateria da bicicleta, uma queda poderá danificá-la e torná-la inutilizável.
- Na presença de odores particulares ou temperaturas demasiado elevadas, interrompa imediatamente o processo.
 - Durante a recarga, a DOC E-BIKE X1 não pode ser utilizada.
 - Certifique-se de que a bateria e o carregador de bateria estão ligados antes de ligar o aparelho à rede elétrica.
 - Nunca deixe a bateria descarregar completamente, o que poderá reduzir a sua duração.
 - Não sujeite a bateria a ciclos de carga excessivos, se não forem necessários.
 - Se a bicicleta não for utilizada, recarregue a bateria a cada dois meses.
 - Não carregue a bateria sob temperaturas elevadas (acima de 40 graus).
 - No inverno, o carregamento deve ser feito à temperatura ambiente, se a bicicleta for deixada ao frio, inicie o processo de carregamento depois de a ter restituído à temperatura ambiente.
 - Na presença de odores particulares ou temperaturas demasiado elevadas, interrompa imediatamente o processo.
 - As baterias contêm substâncias perigosas. Não abra a bateria e não insira nada no seu interior.

- As baterias de lítio podem explodir, se forem sobrecarregadas.
- Mantenha os contatos da recarga limpos e secos.
- Se a porta de recarga estiver húmida, não coloque o aparelho a carregar.
- -Para evitar o risco de incêndios ou de choques elétricos, colocar o aparelho, na fase de carregamento, exclusivamente em locais com temperatura e humidade controladas e sem agentes condutores de qualquer género.
- -Durante a fase de carregamento, o dispositivo deve ser colocado num local totalmente ignífugo (evitar a proximidade de parqué, móveis, papel, sofás, tapetes, líquidos inflamáveis, etc) com temperatura e humidade controladas.
- Carregar a bateria em locais arejados para reduzir o aquecimento durante a fase de carregamento.
- Se a bateria tiver sofrido pancadas, ou no caso em que a bateria ou o cabo de alimentação não estejam em bom estado de conservação, evitar o carregamento e contactar um Centro de Assistência Técnica.
- O fabricante e o distribuidor não são responsáveis por danos causados em produtos de terceiros imputáveis à utilização imprópria da bateria e do seu carregador.
- Quase todos os tipos de bateria são influenciados pelo ambiente. Geralmente, as temperaturas rigorosas diminuem sensivelmente a potência da bateria.
- Quando a bateria for desmontada, mantenha-a longe de objetos metálicos, uma vez que poderão causar um curto-circuito.

TRANSPORTE DAS BATERIAS

As baterias de lítio são consideradas material perigoso. O seu transporte é regulamentado pela legislação de cada país.

O direito internacional proíbe o envio aéreo de cada bateria de lítio.

Se tiver de transportar a sua DOC E-BIKE X1, a bateria deve estar encaixada.

NÃO É POSSÍVEL ENVIAR A BATERIA DE FORMA SEPARADA.

ESPECIFICAÇÕES TÉCNICAS

Dimensões	1530X520X1050/1125 mm
Peso	20 Kg com a bateria
Velocidade máxima	25 Km/h
Peso máximo do utilizador	100 Kg
Distância máxima a percorrer com 1 recarga	20-25 km
Travões	Patim (V-Brake)
Bateria	lões de lítio 36V - 4.3Ah
Tempo de recarga	3-5 horas
Motor	250 w

NORMAS DE CIRCULAÇÃO RODOVIÁRIA

Nos termos da Diretiva 2002/24/CE, a DOC E-BIKE X1 não necessita de homologação para a circulação como veículo de motor, uma vez que a sua velocidade máxima, com tração elétrica, não ultrapassa os 25 km/hora e o seu motor tem apenas 250 w de potência.

Cada utilizador rodoviário deverá seguir as normas de circulação em vigor no próprio país.

Certifique-se de que não são exigidas autorizações por parte das autoridades ou carta de condução para guiar uma e-bike. Em muitos países, é possível circular nas estradas e vias públicas apenas com a adição de

equipamentos prescritos legalmente, como sistemas de sinalização luminosa, vestuário com faixas retrorrefletoras e capacete de proteção.

A lei italiana não assume diferenças entre uma e-bike e uma bicicleta normal.

O USO DO CAPACETE E EVENTUAIS PROTEÇÕES ADICIONAIS É VIVAMENTE RECOMENDADO PARA A E-BIKE E PARA TODAS AS BICICLETAS.

SIMBOLOGIA E PICTOGRAMAS NA EMBALAGEM/PRODUTO



O produto está em conformidade com os requisitos de segurança previstos pelas diretivas europeias.



O produto contém uma bateria. No fim de vida da bateria incluído no produto, esta deve ser eliminada separadamente dos resíduos genéricos (ver introdução).



O produto contém aparelhos elétricos e eletrónicos. No fim de vida, o produto não deve ser eliminado com os resíduos urbanos normais, mas deve ser enviado para a recolha seletiva (ver introdução).



Use um equipamento adequado de segurança, como joelheiras, cotoveleiras e pulseiras. Use um capacete bem apertado que confira uma proteção para a zona do crânio.



Peso mínimo para utilização 20 Kg, peso máximo 100 Kg.



Não use DOC sob o efeito de álcool, drogas ou outras substâncias que possam alterar os reflexos do utilizador.

Merci pour avoir choisi d'acheter DOC E-BIKE X1.

Super sportif, écologique et adapté à tous les parcours de terre, il permet de voyager à une vitesse de 25 km/h.

Pratique et repliable au niveau du châssis et du guidon, équipé de pédalage assisté (activable avec la commande sur le guidon).

Roues de 20" et selle ergonomique.

Parfait pour ceux qui souhaitent unit la commodité et le côté pratique d'un vélo avec un minimum d'encombrement, tout en respectant l'environnement.

Le manuel complet de DOC E-BIKE X1 peut être téléchargé sur le site Nilox à l'adresse www.nilox.com.

Saisir dans le champ de recherche en haut à droite votre code DOC E-BIKE X1, chercher la fiche technique puis télécharger le manuel complet.

Malgré la facilité du montage nous vous conseillons de consulter éventuellement un mécanicien spécialisé, si vous avez des problèmes pour l'assemblage ou la réparation.

SUPPORT TECHNIQUE

Ce produit est couvert par une garantie conformément à la norme en vigueur ; en cas de besoin d'assistance technique et/ou de garantie, contacter donc votre propre revendeur.

INFORMATIONS ENVIRONNEMENTALES



Ce produit peut contenir des substances qui peuvent être nuisibles à l'environnement et à la santé humaine s'il n'est pas éliminé conformément. Nous vous fournissons donc les informations suivantes pour améliorer l'usage des ressources naturelles. Les appareils électriques et électroniques ne doivent pas être jetés comme des déchets urbains normaux mais ils doivent être envoyés à des centres de tri sélectif pour leur traitement conforme. Le symbole du bidon barré qui se trouve sur le produit et sur cette page rappelle la nécessité d'éliminer de façon opportune le produit une fois en fin de vie. Ainsi, il est possible d'éviter qu'un mauvais traitement des substances contenues dans ces produits ou qu'une mauvaise utilisation de ses parties ne puissent porter à des conséquences nuisibles pour l'environnement et la santé humaine. De plus, cela contribue à la récupération, au recyclage et à la réutilisation de nombreux matériaux contenus dans ces produits. Dans ce but, les fabricants d'appareils électriques et électroniques organisent des systèmes opportuns de ramassage et d'élimination des appareils. Lorsque le produit arrive en fin de vie, contacter votre distributeur pour des informations concernant les modalités de ramassage. Au moment de l'achat de ce produit, votre distributeur vous informera aussi sur la possibilité de rendre gratuitement un autre appareil en fin de vie à condition qu'il soit de même type et qu'il ait effectué les mêmes fonctions que celles du produit acheté ou, si les dimensions ne dépassent pas 25 cm, les AEE (Appareils Électriques et Électroniques) peuvent être rendus sans obligation d'achat du produit équivalent. Une élimination du produit non conforme aux consignes indiquées ci-dessus sera passible des sanctions prévues par la norme nationale en vigueur dans le pays où le produit est éliminé. De plus, nous vous recommandons d'adopter d'autres mesures pour le respect de l'environnement : recycler l'emballage interne et externe avec lequel le produit est fourni et éliminer correctement les batteries usées (seulement si elles sont contenues dans le produit). Avec votre aide il est possible de réduire la quantité de ressources naturelles utilisées pour la fabrication d'appareils électriques et électroniques, de minimiser l'utilisation des décharges pour l'élimination des produits et d'améliorer la qualité de vie en évitant que des substances potentiellement dangereuses ne soient relâchées dans la nature.

ELIMINATION DES BATTERIES



Le produit contient une batterie ; à la fin de son cycle de vie, elle doit être éliminée séparément des déchets génériques non différenciés. Jeter les batteries dans les conteneurs prévus à cet effet. La récupération et le recyclage des batteries contribuent à la protection de l'environnement et à la conservation des ressources matérielles et permettent la récupération de matières précieuses. La batterie contenue dans cet appareil pourrait ne pas être extractible. Dans ce

cas, les instructions pour la faire retirer par du personnel spécialisé se trouvent sur le site : <ftp://ftp.hellatron.it> (user name : disposal@hellatron - password : hellatron). Pour votre sécurité, ne tentez pas de retirer la batterie. Le retrait incorrect de la batterie risquerait de l'endommager et d'endommager le dispositif, de causer un accident et/ou de compromettre la sécurité du dispositif. Nous déclinons toute responsabilité en cas de pertes ou de dommages occasionnés par le non-respect de ces avertissements et précautions. Le dispositif et les accessoires illustrés dans ce manuel pourraient varier en fonction du pays dans lequel les articles sont distribués.

VALIDITÉ DE LA GARANTIE

- La garantie est valable un an si le produit a été acheté par la personne physique ou juridique qui agit dans l'exercice de son activité entrepreneuriale, commerciale, artisanale ou professionnelle, ou bien par le biais d'un intermédiaire.
- La garantie est valable deux ans si le produit a été acheté par un consommateur ou utilisateur (la personne physique qui agit sans rapport avec une activité entrepreneuriale, commerciale, artisanale ou professionnelle éventuellement exercée).
- 6 mois sur la batterie, quelle que soit le statut de l'acheteur du produit.
- La garantie est donnée si le produit présente un vice de fabrication ou un défaut de matériel.
- Support au produit et garantie : pour plus d'informations, voir le site www.nilox.com.

LIMITES DE GARANTIE

L'acheteur perd son droit de garantie dans les cas suivants :

- Absence de preuve d'achat (facture ou ticket de caisse).
- Modifications et forçage de pièces.
- Autres défauts dérivant de : mauvaise utilisation ; modifications non autorisées ; opérations ne résultant pas des spécifications techniques du produit ; entretien incorrect ; défauts dérivant d'utilisation différente et tous les éléments non conçus pour être utilisés avec le produit ; interventions techniques effectuées par du personnel non autorisé.

Les indications ci-dessus se réfèrent aux principes en termes de garanties des biens de consommation visées par la directive 1999/44/CE.

PRÉFACE

L'UTILISATION DE DOC E-BIKE X1 PEUT ÊTRE DANGEREUSE ET LA PERTE DE CONTROLE DE L'APPAREIL, UNE COLLISION OU UNE CHUTE, POURRAIT ENTRAÎNER DES LÉSIONS, MÊME LÉTALES.

POUR GARANTIR VOTRE SÉCURITÉ ET CELLE D'AUTRUI, VEUILLEZ LIRE ATTENTIVEMENT LE PRÉSENT MANUEL D'UTILISATION.

LE PRODUIT ETANT EN EVOLUTION CONTINUE IL SE PEUT QUE VOTRE ARTICLE NE CORRESPONDE PAS TOTALEMENT AUX INDICATIONS DE CE MANUEL.

NOUS VOUS CONSEILLONS DONC DE TOUJOURS TELECHARGER LA VERSION ENLIGNE DISPONIBLE SUR LE SITE NILOX.

VEUILLEZ LIRE ET RESPECTER TOUTES LES INSTRUCTIONS ET TOUS LES AVERTISSEMENTS DE CE MANUEL D'UTILISATION.

DOC E-BIKE X1 : DESCRIPTION

DOC E_BIKE X1 est équipé d'un système électrique de pédalage assisté.

Pour activer le pédalage assisté, vous devez commencer à pédaler et activer ainsi le capteur d'effort. Par contre, si vous ne pédalez pas, le moteur reste inactif.

L'assistance électrique est garantie jusqu'à 25 km/h, ensuite le moteur se désactive. Vous pouvez aller plus vite, mais uniquement avec votre effort personnel, sans l'aide du moteur.

Avant d'utiliser ce vélo dans la circulation, vous devez apprendre à l'utiliser dans un lieu ouvert.

Quelques minutes vous suffiront pour vous habituer à ce vélo, qui est très simple à utiliser, facile à contrôler et incroyablement amusant.



- 1) Selle
- 2) Tige selle
- 3) Fixation rapide de la tige
- 4) Batterie
- 5) Porte-bagages
- 6) Garde-boue
- 7) Frein postérieur
- 8) Roue postérieure
- 9) Moteur intégré dans la roue
- 10) Couronne et couvre couronne

- 11) Béquille
- 12) Écran et activation PAS
- 13) Levier de frein
- 14) Poignée
- 15) Tige de guidon
- 16) Blocage/déblocage tige guidon
- 17) Blocage/Déblocage châssis
- 18) Frein antérieur
- 19) Fourche antérieure
- 20) Roue antérieure

ASSEMBLAGE ET REGLAGES

Le DOC E-BIKE X1 devrait vous être vendu entièrement assemblé, hormis les PÉDALES, qui sont fournies séparément.

Cependant, certaines parties (telles que la selle et le guidon) pourraient être démontées ou avoir besoin d'être réglées.

GUIDON



Le guidon, afin de rendre votre DOC E-BIKE X1 moins encombrant, est pliable. Pour l'utiliser, il doit donc être mis en position verticale et bloqué avec les arrêts appropriés.

ATTENTION : TOUJOURS VÉRIFIER LE SERRAGE CORRECT



PÉDALES

Les pédales sont fournies démontées, placées dans un sachet séparé.

Vissez soigneusement les pédales dans leur logement et serrez avec la clé fournie.

ATTENTION : afin d'éviter qu'elles ne se dévissent pendant la marche, les pédales (de tous les vélos) ont un filetage inverse sur la pédale gauche.

Par conséquent, lorsque vous vissez cette pédale vous devez faire le mouvement en sens contraire, comme si vous la dévissiez.

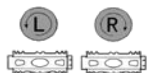

SELLE

Enfilez le tube porte-selle dans son logement et réglez sa hauteur à l'aide des vis et des colliers à décrochage rapide.

ASSEMBLAGE DE LA BATTERIE

Placez la batterie de la façon illustrée par la figure, dans son logement.



Poussez délicatement vers le haut jusqu'à ce que la batterie se place dans son logement.



La batterie montée se présentera comme sur la figure

REGLAGE DES FREINS

Les leviers du frein sont en alliage d'aluminium.

Près du levier du frein se trouve un cylindre pour régler la tension des câbles.

Pendant le freinage la partie électrique du moteur se désactive automatiquement.

Les freins sont de type classique à patin (V Brake).

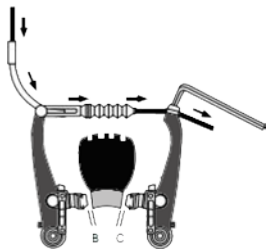
ÉTALONNAGE DES FREINS

3 mm. (B+C)

Utiliser une clé Allen pour régler l'inclinaison du groupe de freins et un tournevis en croix pour régler la distance des patins de la jante.

Les patins des freins doivent être maintenus parallèles aux jantes et la distance entre le patin et la jante ne doit pas être supérieure à 2-

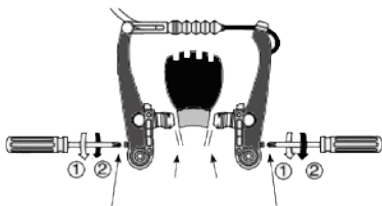

3 mm. (B+C)

ACTIVATION PEDALAGE ASSISTE (PAS)

Sur la partie droite du guidon, se trouve le bouton d'activation du pédalage assisté.

LE PEDALAGE ASSISTE NE PEUT PAS ETRE ACTIVE SI LE VELO EST A L'ARRET.

Gestion du PAS :

- Pédalez et activez en même temps le PAS. Cette méthode comporte une plus grande consommation de courant et une usure accrue du moteur.
- Pédalez pour donner une certaine inertie au vélo, activez le PAS et reprenez le pédalage. Cette méthode permet au contraire d'économiser le courant et de protéger le moteur.
- Conduisez en évitant les changements brusques de vitesse.
- Le régulateur de courant interrompt automatiquement le courant en cas de surintensité et il le réactive lorsque la charge électrique est rétablie.
- N'utilisez pas le PAS sous la pluie ni sur les sols particulièrement accidentés.
- Éteignez le PAS avant d'arrêter définitivement votre DOC E-BIKE X1, les derniers coups de pédale devront donc se passer de l'aide électrique.

BATTERIE

CHARGEMENT DE LA BATTERIE



La batterie de DOC E-BIKE X1 peut être chargée :

- Directement sur le vélo sans la sortir.
- En la sortant et en l'amenant chez vous ou dans un endroit équipé d'une prise électrique.

Enfilez la fiche de l'alimentateur dans la prise d'entrée, placée sur la côté de la batterie et branchez ensuite le chargeur de batterie sur le réseau électrique.

La lumière rouge sur l'alimentateur indique que la batterie est déchargée. La lumière verte indique en revanche qu'un cycle de charge s'est achevé.

LUMIÈRE ANTÉRIEURE

DOC E-BIKE X1 est équipé d'une torche à 5 Led alimentée par des piles alcalines ordinaires.



FERMETURE DE SECURITE CHASSIS ET GUIDON

Le système de sécurité de la E-Bike X1 est garanti par un arrêt qui permet d'unir les deux pièces du châssis. Pour fermer le châssis, mettre le levier (1) contre le châssis du vélo.

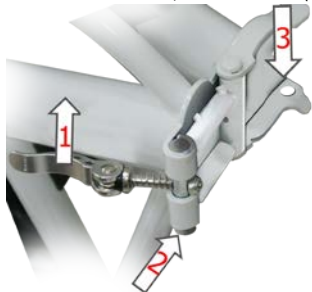

Comme sécurité supplémentaire, un pivot à ressort (2) s'enclenche dans son siège (3). Ainsi, même un relâchement inattendu du levier de blocage (1) ne produira aucune conséquence puisque mis en sécurité par l'enclenchement du pivot.

Pour replier et fermer le X1, procéder dans le sens inverse : Commencer par débloquer le levier (1) et le mettre en position opposée.

Même dans ce cas, le châssis ne sera pas bloqué puisque le pivot restera dans son siège.

Pour débloquer définitivement le châssis, soulever le levier (1) vers le haut pour libérer le pivot.

Opération analogue même pour la mise en œuvre et pour replier le guidon.

AVERTISSEMENTS D'UTILISATION

Suivez attentivement les avertissements d'utilisation suivants : Utiliser DOC E-BIKE X1 de façon consciente et responsable.

DOC E-BIKE X1 est un moyen de transport à pédalage assisté.

Tout en étant un produit à technologie de pointe, son utilisation incorrecte ou inadéquate peut causer des lésions. Afin de réduire le plus possible les risques en tout genre, nous vous conseillons de respecter scrupuleusement les avertissements suivants :

- Portez toujours des chaussures, un casque et un équipement de sécurité approprié. Nous vous conseillons d'utiliser un casque bien attaché, protégeant la région du crâne.
- Ne pas utiliser DOC E-BIKE X1 sans une formation appropriée : consulter le manuel avant de l'utiliser.
- Son utilisation est déconseillée aux femmes enceintes.
- N'utilisez pas DOC E-BIKE X1 sous l'effet de l'alcool, de drogues ou d'autres substances susceptibles d'altérer les réflexes de l'utilisateur.
- Nous vous conseillons de porter des vêtements pratiques pendant son utilisation.
- DOC E-BIKE X1 est construit pour transporter une seule personne. Il ne doit jamais être utilisé par plusieurs personnes à la fois.
- Veillez à utiliser DOC E-BIKE X1 à une vitesse permettant de vous arrêter à tout moment et dans n'importe quelle situation.
- Nous vous recommandons de vous tenir à une distance de sécurité appropriée des autres véhicules pendant la conduite.
- Ne faites pas d'acrobaties.
- Ne descendez pas de DOC E-BIKE X1 lorsqu'il est en mouvement.
- Vérifiez régulièrement les composants avant de l'utiliser.
- Respectez le code de la route, ralentissez en cas de pluie ou de neige et tenez-en compte pour respecter en conséquence la distance de sécurité.
- En ville, nous vous conseillons de l'utiliser sur des sols uniformes.
- Bien qu'il soit imperméable, n'utilisez pas votre DOC E-BIKE X1 pour traverser des rivières à gué. Ne plongez pas dans l'eau la partie contenant les composants électriques et électroniques.
- Ne modifiez d'aucune façon votre DOC E-BIKE X1, car toute modification fait déchoir la garantie du fabricant.
- Utiliser uniquement le chargeur de batterie fourni.

- Vérifiez l'efficacité des freins avant de l'utiliser.

La lecture attentive de ce manuel est essentielle pour l'utiliser correctement et diminuer les risques possibles pour la personne.

AVANT L'UTILISATION VERIFIEZ SI LA BATTERIE EST COMPLETEMENT CHARGEE

CONTRÔLES ET ENTRETIEN

Pour augmenter la durée et l'efficacité de votre DOC E-BIKE X1 vous devez procéder régulièrement à quelques opérations d'entretien.

- Contrôler régulièrement la pression des pneumatiques.
- Contrôlez si le guidon et la selle sont toujours solidement fixés.
- Réglez la tension de la chaîne et lubrifiez-la périodiquement.
- Avant chaque utilisation vérifiez toujours la fiabilité du système de freinage.
- Vérifiez si les boulons des roues sont serrés.
- Contrôler régulièrement l'état des pneumatiques et les remplacer si usés.
- Ne lavez pas votre DOC E-BIKE X1 directement avec un jet d'eau, surtout sous pression, car les composants électriques pourraient s'endommager.
- Nettoyez les parties sales avec un chiffon humide et un détergent neutre, séchez ensuite soigneusement.
- Traitez les parties métalliques en mouvement tels que la chaîne avec de l'huile lubrifiante. **EN VEILLANT A CE QUE DE L'HUILE N'AILLE PAS SUR LES PARTIES FREINANTES.** Nous vous conseillons de confier cette opération à du personnel spécialisé.
- Contrôlez régulièrement la tension de la chaîne, en libérant le collier de serrage rapide et en tenant la roue. Veillez à ce que la roue soit parfaitement dans l'axe.
- Contrôlez fréquemment la fiabilité des freins.

UTILISATION CORRECTE ET ENTRETIEN DE LA BATTERIE

Nous examinerons à présent les modes de recharge et de maintien de la batterie ainsi que les problèmes qui peuvent éventuellement se présenter. Pour votre sécurité et pour prolonger la durée de vie et améliorer les prestations du véhicule veuillez observer ce qui suit :

- La batterie et le chargeur de batterie doivent se trouver hors de portée des enfants.
- N'utilisez que le chargeur de batterie d'origine ; le recours à un autre chargeur de batterie pourrait endommager irrémédiablement la batterie.
- Ne pas démonter ou modifier la batterie et/ou son chargeur.
- Faites très attention lorsque vous détachez la batterie du vélo, une chute pourrait l'endommager et la rendre inutilisable.
- En présence d'odeurs particulières ou de température trop élevée pendant la recharge, interrompez immédiatement la procédure.
 - Pendant la recharge, DOC E-BIKE X1 ne peut pas être utilisé.
 - Veillez à ce que la batterie et le chargeur de batterie soient branchés entre eux avant de vous brancher sur le secteur.
 - Ne laissez jamais la batterie se décharger complètement car cela pourrait en réduire la durée de vie.
 - Évitez les cycles de recharge excessifs de la batterie, à moins qu'ils ne soient nécessaires.
 - Si vous n'utilisez pas le vélo, rechargez la batterie au moins une fois tous les 2 mois.
 - Ne chargez pas la batterie si la température est élevée (plus de 40°C)
 - En hiver, rechargez la batterie à la température ambiante, si le vélo a séjourné dans le froid ne commencez la recharge qu'après l'avoir ramenée à la température ambiante.

- En présence d'odeurs particulières ou de température trop élevée pendant la recharge, interrompez immédiatement la procédure.
- Les batteries contiennent des substances dangereuses. N'ouvrez pas la batterie et n'enfilez rien à l'intérieur de la batterie.
- Les batteries au lithium surchargées peuvent exploser.
- Veuillez maintenir les contacts de recharge propres et secs.
- Si le port de recharge est humide, ne mettez pas l'appareil en charge.
- Afin d'éviter les risques d'incendie ou de choc électrique, pendant la recharge ne placez l'appareil que dans un endroit où la température et l'humidité sont contrôlées, dépourvu d'agents conducteurs en général.
- Pendant la recharge placez le dispositif dans un endroit absolument ignifugé (évituez la proximité de parquet, meubles, papier, tapis, liquides inflammables, etc..) où la température et l'humidité sont contrôlées.
- Chargez la batterie dans un endroit aéré afin de réduire la surchauffe pendant la recharge.
- Si la batterie a subi des chocs ou si la batterie ou son câble d'alimentation ne sont pas en parfait état, ne la rechargez pas et adressez-vous à un SAV.
- Le fabricant et le distributeur déclinent toute responsabilité en cas de préjudices occasionnés à des produits de tiers imputables à un usage impropre de la batterie et de son chargeur.
- Tous les types de batterie subissent l'influence de l'environnement. D'une façon générale les températures très basses diminuent sensiblement la puissance de la batterie.
- Lorsque vous démontez la batterie, tenez-la à l'écart des objets métalliques qui pourraient provoquer un court-circuit.

TRANSPORT DES BATTERIES

Les batteries au lithium sont considérées comme du matériel dangereux. Leur transport obéit aux lois de chaque pays.

Le droit international interdit le transport par avion des batteries au lithium.

Si vous expédiez votre DOC E-BIKE X1 la batterie doit être débranchée.

IL EST IMPOSSIBLE D'EXPEDIER LA BATTERIE SEPEAREMENT.

SPÉCIFICATIONS TECHNIQUES

Dimensions	1530X520X1050/1125 mm
Poids	20 Kg avec batterie
Vitesse maximum	25 Km/h
Poids maximum utilisateur	100 Kg
Distance maximale à parcourir avec 1 recharge	20-25 km
Freins	Patin (V-Brake).
Batterie	Ions de lithium 36V - 4.3 Ah
Temps de charge	3-5 heures
Moteur	250W

NORMES DE CIRCULATION ROUTIERE

Au sens de la directive 2002/24/CE, le DOC E-BIKE X1 n'a pas besoin d'être homologué pour circuler comme véhicule à moteur, car sa vitesse maximum, avec la traction électrique seulement, ne peut pas dépasser 25 km/h et la puissance de son moteur ne dépasse pas 250W.

Sur la route l'utilisateur doit cependant respecter les règles du code de la route en vigueur dans son pays.

Vérifiez donc si vous n'avez pas besoin d'une autorisation des autorités ou d'un permis de conduire pour vélo électrique. Dans de nombreux pays vous pouvez circuler sur route et sur la voie publique uniquement avec les équipements prescrits par la loi, tels que systèmes de signalisation lumineuse, vêtements munis de bandes réfléchissantes et casque de protection.

La loi italienne ne fait pas de distinction entre un vélo ordinaire et un vélo électrique.

L'UTILISATION DU CASQUE ET DES EVENTUELLES PROTECTIONS SUPPLEMENTAIRES EST CHAUDEMENT RECOMMANDEE POUR LE VELO ELECTRIQUE COMME D'AILLEURS POUR TOUS LES VELOS.

SYMBOLOGIE ET PICTOGRAMMES SUR L'EMBALLAGE/PRODUIT



Le produit est conforme aux critères de sécurité prévus par les directives européennes.



Le produit contient une batterie. En fin de vie de la batterie contenue dans le produit, celle-ci doit être éliminée séparément par les déchets génériques (voir introduction).



Le produit contient des appareils électriques et électroniques. En fin de vie, le produit ne doit pas être éliminé avec les déchets normaux urbains mais doit être envoyé dans un centre de tri (voir introduction).



Portez un équipement de sécurité approprié, par exemple des genouillères, des coudières et des protège-poignets. Utiliser un casque bien attaché, protégeant la région du crâne.



Poids minimum pour l'utilisation : 40 kg, poids maximum : 100 kg.



N'utilisez pas DOC sous l'effet de l'alcool, de drogues ou d'autres substances susceptibles d'altérer les réflexes de l'utilisateur.

Danke, dass Sie sich zum Kauf von DOC E-BIKE X1 entschlossen haben.

Super-sportlich, umweltfreundlich und für jede Strecke geeignet. Gestattet eine Fahrgeschwindigkeit von 25 km/h.

Zweckmäßig, Rahmen und Lenkstange klappbar, mit Trethilfe (die über eine Steuerung auf dem Lenker aktiviert werden kann). 20-Zoll Reifen und ergonomischer Sattel. Perfekt für alle, die die Bequemlichkeit und Zweckmäßigkeit eines platzsparenden Fahrrads mit Umweltfreundlichkeit verbinden möchten.

Das elektronische Handbuch für DOC E-BIKE X1 steht auf der Webseite von Nilox unter der Adresse www.nilox.com zum Download bereit.

In das Suchfeld oben rechts den Code Ihres DOC E-BIKE X1 eingeben: Das technische Datenblatt suchen und danach das komplette Handbuch downloaden.

Die Montage des Produkts ist zwar nicht kompliziert, es wird jedoch empfohlen, eventuell einen Fachmechaniker zu Rate zu ziehen, wenn Sie Probleme beim Zusammenbau oder bei der Reparatur haben.

TECHNISCHER KUNDENDIENST

Für dieses Produkt besteht gemäß der geltenden Bestimmungen eine Garantie, daher wenden Sie sich bitte wegen des technischen Kundendienstes und/oder der Garantie an Ihren Händler.

INFORMATIONEN ZUM UMWELTSCHUTZ



Dieses Produkt kann Substanzen enthalten, die für die Umwelt und die Gesundheit des Menschen schädlich sein können, wenn es nicht auf angemessene Weise entsorgt wird. Wir liefern Ihnen daher folgende Angaben zwecks besserer Nutzung der natürlichen Ressourcen. Elektrische und elektronische Geräte dürfen nicht zusammen mit dem normalen Hausmüll entsorgt werden, sondern müssen für ihre korrekte Behandlung einer entsprechenden Sammelstelle zugeführt werden. Das Symbol der durchgestrichenen Mülltonne auf dem Produkt und auf dieser Seite weist auf die Notwendigkeit hin, das Produkt am Ende seiner Lebensdauer angemessen zu entsorgen. Auf diese Weise ist es möglich zu vermeiden, dass eine unspezifische Behandlung der in diesen Produkten enthaltenen Substanzen oder eine unsachgemäße Verwendung von Teilen davon zu schädlichen Auswirkungen auf die Umwelt und die Gesundheit des Menschen führen können. Außerdem wird so zur Wiedergewinnung, zum Recycling und zur Wiederverwendung vieler in diesen Produkten enthaltenen Materialien beigetragen. Zu diesem Zweck organisieren die Hersteller und Händler von elektrischen und elektronischen Geräte entsprechende Systeme zur Sammlung und Entsorgung dieser Geräte. Wenden Sie sich am Ende der Lebensdauer des Produkts wegen Informationen zu Sammelstellen an Ihren Händler. Zum Zeitpunkt des Kaufs dieses Produkts wird Ihr Händler Sie außerdem über die Möglichkeit informieren, ein anderes nicht mehr benutztes Gerät kostenlos zurückzugeben, vorausgesetzt, es entspricht dem gleichen Typ und hat die gleichen Funktionen erfüllt wie das erworbene Produkt. AEE (Elektrische und elektronische Geräte) mit Maßen bis 25 cm können ohne Verpflichtung zum Erwerb eines gleichwertigen Produkts ebenfalls zurückgegeben werden. Eine Entsorgung des Produkts auf andere als die oben beschriebene Weise unterliegt den von den geltenden Bestimmungen vorgesehenen Sanktionen, die in dem Land gelten, in dem das Produkt entsorgt wird. Wir empfehlen außerdem weitere Maßnahmen zum Umweltschutz zu ergreifen: Recyceln der Innen- und Außenverpackung, mit denen das Produkt geliefert wird und angemessene Entsorgung der Altbatterien (nur, wenn diese im Produkt enthalten sind). Mit Ihrer Hilfe kann die Menge der zur Herstellung von elektrischen und elektronischen Geräte eingesetzten natürlichen Ressourcen verringert, die Inanspruchnahme von Müllhalden zur Entsorgung der Produkte minimiert und die Lebensqualität verbessert werden, indem vermieden wird, dass potentiell gefährliche Substanzen in die Umwelt gelangen.

ENTSORGUNG DES AKKUS



Das Produkt enthält einen Akku, der bei Lebensende des Altgeräts getrennt vom Restmüll entsorgt werden muss. Werfen Sie ihn in die dafür vorgesehenen Batteriesammelbehälter. Die Sammlung und das Recycling der Akkus tragen zum Umweltschutz und dem Erhalt von Ressourcen bei und gestatten die Wiedergewinnung wertvoller Materialien. Es könnte sein,

dass der in diesem Produkt enthaltene Akku nicht direkt herausgezogen werden kann. In diesem Fall ist die Anleitung für die etwaige Entfernung durch Fachpersonal online unter dem Linke: <ftp://ftp.hellatron.it> (Benutzername: disposal@hellatron - Passwort: hellatron) verfügbar. Für Ihre Sicherheit dürfen Sie nicht versuchen, den Akku zu entfernen. Die unkorrekte Entfernung des Akkus könnte Schäden am Akku selbst und am Gerät verursachen, zu Unfällen und/oder dazu führen, dass das Gerät nicht unter Sicherheitsbedingungen verwendet werden kann. Es wird keine Haftung für eventuelle Verluste oder Schäden übernommen, die durch die Nichtbeachtung dieser Hinweise und Vorsichtsmaßnahmen verursacht werden. Das Gerät und die in diesem Handbuch illustrierten Zubehörteile können je nach Land, in dem die Produkte vertrieben werden, variieren.

GÜLTIGKEITSDAUER DER GARANTIE

- Ein Jahr, wenn das Produkt von natürlichen oder juristischen Personen in Ausübung ihrer unternehmerischen, gewerblichen, handwerklichen oder beruflichen Tätigkeit oder von einem von diesen beauftragten Vermittler erworben wurde.
- Zwei Jahre, wenn das Produkt vom Verbraucher oder Anwender (die natürliche Person, die das Produkt für Zwecke kauft, die nicht im Zusammenhang mit ihrer unternehmerischen, gewerblichen, handwerklichen oder beruflichen Tätigkeit stehen) erworben wird.
- Sechs Monate auf die Batterie, unabhängig davon, von welcher Art Käufer das Produkt erworben wird.
- Die Garantie gilt für Fabrikationsfehler sowie bei Materialmängeln.
- Produkt-Support und Garantie: Weitere Details finden Sie auf der Website www.nilox.com

GARANTIEBESCHRÄNKUNG

Der Käufer verliert das Recht auf Garantie in folgenden Fällen:

- Nichtvorlage des Kaufbelegs (Rechnung oder Kassenbeleg);
- Teile wurden manipuliert oder durch Kraftanwendung beeinträchtigt.
- Andere Defekte durch unsachgemäßen Gebrauch, unzulässige Änderungen, Maßnahmen außerhalb der technischen Produktspezifikationen, unsachgemäße Instandhaltung, Defekte durch anderweitigen Gebrauch und durch Einsatz von Komponenten, die nicht für die Verwendung mit dem Produkt ausgelegt sind; technische Maßnahmen, die durch nicht autorisiertes Personal vorgenommen wurden.

Die obigen Angaben beziehen sich auf die Grundsätze in Sachen Garantie für Verbrauchsgüter gemäß Richtlinie 1999/44/EU.

VORWORT

DIE VERWENDUNG VON DOC E-BIKE X1 KANN GEFÄHRlich SEIN UND DER VERLUST DER KONTROLLE ÜBER DAS FAHRRAD, EIN ZUSAMMENSTOSS ODER EIN STURZ, KÖNNEN ZU SCHWEREN, AUCH TÖDLICHEN VERLETZUNGEN FÜHREN.

UM IHRE SICHERHEIT UND DIE ANDERER PERSONEN ZU GARANTIEREN, LESEN SIE DIESE BEDIENUNGSANLEITUNG BITTE AUFMERKSAM DURCH.

DAS PRODUKT WIRD STÄNDIG WEITERENTWICKELT, UND ES IST MÖGLICH, DASS IHR PRODUKT NICHT VOLLSTÄNDIG DEN ANGABEN AUS DIESEM HANDBUCH ENTSpricht.

AUS DIESEM GRUND EMPFEHLEN WIR, STETS DIE AUF DER NILOX-WEBSEITE VERFÜGBARE ONLINE-VERSION HERUNTERZULADEN.

ALLE IM BENUTZERHANDBUCH ENTHALTENEN ANWEISUNGEN UND HINWEISE LESEN UND BEACHTEN.

DOC E-BIKE X1: BESCHREIBUNG

DOC E-BIKE X1 ist mit einer elektrischen Trethilfe ausgestattet.

Zur Aktivierung der Trethilfe muss mit dem Treten begonnen werden, um den Sensor für die Kraftanwendung zu aktivieren. Wenn hingegen nicht in die Pedale getreten wird, bleibt der Motor inaktiv. Die elektrische Trethilfe ist bis 25 km/h garantiert, danach schaltet sich der Motor aus. Man kann danach schneller fahren, aber nur mit Hilfe der persönlichen Beinarbeit, ohne Unterstützung durch den Motor. Vor der Verwendung dieses Fahrrads im Straßenverkehr muss das Fahren in freien Bereichen geübt werden.

In wenigen Minuten werden Sie mit dem Fahrrad vertraut werden und sehen, dass es sehr einfach zu verwenden ist, leicht gesteuert werden kann und Sie unglaublich viel Spaß damit haben werden.



- 1) Sattel
- 2) Sattelstange
- 3) Schnellbefestigung Stange
- 4) Akku
- 5) Gepäckträger
- 6) Schutzblech
- 7) Hintere Bremse
- 8) Hinterrad
- 9) Motor (im Rad eingebaut)
- 10) Kassette und Abdeckung

- 11) Fahrradständer
- 12) Display und Aktivierung der Trethilfe (PAS)
- 13) Bremshebel
- 14) Griff
- 15) Lenkerstange
- 16) Lenkerstangen-Sperrung/Entsperrung
- 17) Rahmen-Sperrung/Entsperrung
- 18) Vordere Bremse
- 19) Vordere Gabel
- 20) Vorderrad

ZUSAMMENBAU UND REGELUNGEN

Sie müssten Ihr DOC E-BIKE X1 komplett zusammengebaut erhalten, außer den PEDALEN, die getrennt geliefert werden.

Trotzdem könnten einige Teile (wie Sattel und Lenker) noch nicht montiert sein oder jedenfalls eine Regulierung benötigen.

LENKER



Die Lenkstange ist klappbar, um Ihr DOC E-BIKE X1 platzsparender zu gestalten. Für die Verwendung muss sie daher in die vertikale Position gebracht und mit den entsprechenden Sperren blockiert werden.

ACHTUNG: STETS DIE KORREKTE FESTSTELLUNG ÜBERPRÜFEN.



PEDALE

Die Pedale sind noch nicht montiert und werden in einem eigenen Kunststoffbeutel geliefert.

Die Pedale sorgfältig an die dafür vorgesehenen Stellen schrauben und mit dem mitgelieferten Schraubenschlüssel anziehen.

ACHTUNG: Um zu verhindern, dass die Pedale sich während dem Fahren lockern können, weisen die Pedale (aller Fahrräder) ein Gegengewinde am linken Pedal auf.

Wenn Sie es anschrauben, müssen Sie praktisch die entgegengesetzte Bewegung vornehmen, so als ob Sie es abschrauben würden.

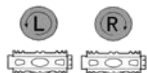

SATTEL

Das Sattelrohr in die vorgesehene Stelle einführen und die Höhe regulieren, indem die Schrauben und Klemmen mit Leichtlösefunktion betätigt werden.

ZUSAMMENBAU DES AKKUS

Den Akku in sein Gehäuse geben, wie es auf der Abbildung zu sehen ist.



Sanft nach oben schieben, bis der Akku an der vorgesehenen Stelle einrastet.



Der montierte Akku ist auf der Abbildung zu sehen.

REGULIERUNG DER BREMSEN

Die Bremshebel sind aus Aluminiumlegierung.

Neben dem Bremshebel befindet sich ein Zylinder für die Spannungsregelung der Kabel.

Während des Bremsvorgangs aktiviert sich der elektrische Teil des Motors automatisch.

Die Bremsen sind herkömmliche Bremsen mit Brems Schuh (V Brake).

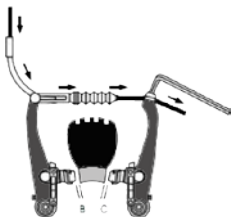
KALIBRIERUNG DER BREMSEN

Einen Inbusschlüssel verwenden, um die Neigung des Bremsaggregats einzustellen, und einen Kreuzschlitz-Schraubendreher verwenden, um den Abstand der

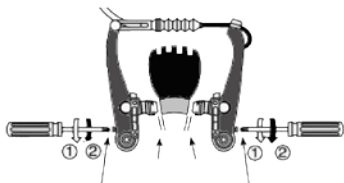

Bremschuhe von der Radfelge einzustellen.

Die Bremschuhe müssen parallel zu den Felgen bleiben und der Abstand zwischen Brems Schuh und Felge darf nicht mehr als 2-3 mm betragen. (B+C)

AKTIVIERUNG DER TRETHILFE (PAS)

Auf der rechten Seite des Lenkers befindet sich die Taste für die Aktivierung der Trethilfe (PAS).

DIE TRETHILFE KANN BEI STILLSTEHENDEM FAHRRAD NICHT AKTIVIERT WERDEN.

PAS-Handhabung:

- In die Pedale treten und gleichzeitig die PAS aktivieren. Diese Methode ist mit dem höchsten Stromverbrauch und einer höheren Abnutzung des Motors verbunden.
- So lange in die Pedale treten, bis dem Fahrrad eine gewisse Trägheit verliehen wird, die PAS aktivieren und erneut mit dem Treten beginnen. Diese Methode gestattet hingegen die höchste Stromersparnis und damit einen höheren Schutz für den Motor.
- Beim Fahren abrupte Geschwindigkeitswechsel vermeiden.
- Der Stromregler unterbricht die Stromzufuhr automatisch bei Überspannung und aktiviert sie erneut, sobald die elektrische Last wiederhergestellt wurde.
- Die PAS nicht bei Regen oder besonders unebenem Gelände verwenden.
- Die PAS ausschalten, bevor DOC E-BIKE X1 endgültig zum Halten gebracht wird; die letzten Tritte in das Pedal müssen daher ohne elektrische Unterstützung erfolgen.

AKKU

AKKU AUFLADEN



Der Akku von DOC E-BIKE X1 kann aufgeladen werden:

- Direkt auf dem Fahrrad, ohne ihn herauszunehmen.
- Indem er herausgenommen und nach Hause oder an einen Ort mitgenommen wird, an dem eine Steckdose vorhanden ist.

Den Steckerstift des Netzgeräts in die Eingangssteckdose stecken, die sich auf dem Akku.

Das rote Licht auf dem Ladegerät zeigt an, dass der Akku leer ist. Das grüne Licht hingegen zeigt an, dass ein Ladezyklus abgeschlossen wurde.

VORDERLICHT

DOC E-BIKE X1 ist mit einer Lampe mit 5 Leds ausgestattet, die mit herkömmlichen Alkaline-Batterien gespeist wird.



SICHERHEITSVERSCHLUSS FÜR RAHMEN UND LENKER

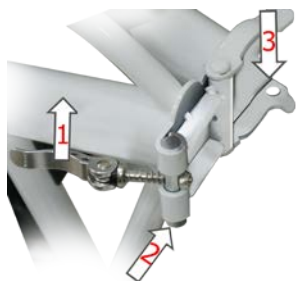

Das Sicherheitssystem des E-Bike X1 besitzt eine Feststellvorrichtung, mit der beide Rahmenteile sicher miteinander verbunden werden können.

Zum Arretieren des Rahmens den Feststellhebel (1) gegen den Fahrradrahmen drücken.

Zusätzliche Sicherheit gibt ein Federbolzen (2), der in seine Schließposition (3) einschnappt. Auf diese Weise wird sogar verhindert, dass ein Loslösen des Feststellhebels (1) negative Folgen haben könnte, denn die Verbindung ist durch den Federbolzen gesichert.

Zum erneuten Zuklappen und Schließen des X1 die Anleitung in umgekehrter Reihenfolge ausführen:

Zuerst den Feststellhebel (1) lösen und ihn in die gegenüberliegende Position stellen.

Auch jetzt bleibt der Rahmen noch arretiert, da sich der Federbolzen noch in der Schließposition befindet. Zum definitiven Öffnen der Rahmenarretierung den Feststellhebel (1) nach oben ziehen, so dass der Federbolzen freigegeben wird.

Mit demselben Vorgang kann der Lenker auf- bzw. zugeklappt werden.

HINWEISE FÜR DIE VERWENDUNG

Die folgenden Warn- und Sicherheitshinweise sind genau zu befolgen. Benutzen Sie DOC E-BIKE X1 stets auf bewusste und verantwortliche Weise.

DOC E-BIKE X1 ist ein Transportmittel mit Trethilfe.

Es ist zwar ein hochtechnologisches Produkt, seine unkorrekte oder unsachgemäße Verwendung kann jedoch zu Verletzungen führen. Zur Minderung sämtlicher Risiken empfehlen wir, die folgenden Hinweise genauestens zu befolgen.

- Stets Schuhe, einen Fahrradhelm und geeignete Sicherheitsausrüstung tragen. Es wird empfohlen, einen gut anliegenden Helm zu verwenden, der den Schädelbereich schützt.
- Verwenden Sie DOC E-BIKE X1 nicht, bevor Sie sich nicht gut damit vertraut gemacht haben. Bitte vor der Verwendung das Handbuch konsultieren.
- Schwangere sollten das Fahrrad nicht verwenden.
- DOC E-BIKE X1 nicht verwenden, wenn Alkohol, Drogen oder andere Substanzen konsumiert wurden, die die Reflexe des Benutzers beeinträchtigen können.
- Wir empfehlen Ihnen das Tragen von bequemer Kleidung während der Benutzung.
- DOC E-BIKE X1 wurde für den Transport einer einzelnen Person ausgelegt. Das Gerät darf nicht von mehreren Personen gleichzeitig genutzt werden.
- Sichergehen, dass die Geschwindigkeit, mit der das DOC E-BIKE X1 verwendet wird, stets so beschaffen ist, dass der Halt zu jedem Zeitpunkt und in jeder Situation möglich ist.
- Wir empfehlen, während der Fahrt einen geeigneten Sicherheitsabstand zu anderen Fahrzeugen einzuhalten.
- Keine Akrobatentücke vollführen.
- Nicht vom DOC E-BIKE X1 absteigen, wenn es sich noch in Bewegung befindet.
- Die Teile des Fahrrads vor der Verwendung regelmäßig überprüfen.
- Die Verkehrsregeln beachten, bei Regen oder Schnee langsamer fahren und diese Witterungsbedingungen berücksichtigen, um den Sicherheitsabstand entsprechend zu anpassen.
- Im Stadtgebiet empfiehlt sich die Verwendung auf einer ebenen Straße.
- DOC E-BIKE X1 ist zwar wasserbeständig, es darf jedoch nicht zum Überqueren von Flüssen verwendet werden. Den Teil mit den elektrischen und elektronischen Komponenten nicht ins Wasser tauchen.

- DOC E-BIKE X1 in keiner Weise verändern; jede Änderung führt zum Verfall der Herstellergarantie.
- Nur das mitgelieferte Akku-Ladegerät verwenden.
- Vor der Verwendung sichergehen, dass die Bremsen einwandfrei funktionieren.

Die aufmerksame Lektüre dieses Handbuchs ist wesentlich für die korrekte Verwendung und die Minderung möglicher Risiken für den Fahrer.

ÜBERPRÜFEN SIE VOR DER BENUTZUNG, OB DER AKKU VOLLSTÄNDIG GELADEN IST.

KONTROLLEN UND WARTUNG

Um die Lebensdauer und Effizienz Ihres DOC E-BIKE X1 zu verlängern, sind einige Maßnahmen erforderlich, die regelmäßig durchgeführt werden müssen:

- Den Reifendruck regelmäßig kontrollieren.
- Sichergehen, dass Lenker und Sattel stets gut befestigt sind.
- Die Kettenspannung einstellen und die Kette regelmäßig schmieren.
- Vor jeder Verwendung stets die Zuverlässigkeit des Bremssystems überprüfen.
- Sichergehen, dass die Bolzen der Räder gut angezogen sind.
- Den Zustand der Reifen kontrollieren und bei Verschleiß austauschen.
- DOC E-BIKE X1 nicht direkt mit Wasserstrahl waschen, vor allem nicht mit Hochdruck, da die elektrischen Komponenten beschädigt werden könnten.
- Die schmutzigen Stellen mit befeuchteten Tüchern und neutralen Reinigern reinigen; danach sorgfältig abtrocknen.
- Die beweglichen Metallteile wie die Kette mit Schmieröl behandeln. **ACHT GEBEN, DASS DAS ÖL NICHT AUF DIE BREMSKOMPONENTEN GERÄT.** Es empfiehlt sich, diese Maßnahme durch Fachpersonal vornehmen zu lassen.
- Die Kettenspannung regelmäßig kontrollieren; hierzu die Klemme mit Leichtlösefunktion loslassen und das Rad dabei heben. Acht geben, dass das Rad perfekt zur Achse ausgerichtet ist.
- Die Zuverlässigkeit der Bremsen häufig kontrollieren.

KORREKTE VERWENDUNG UND WARTUNG DES AKKUS

Im Folgenden werden die Modalitäten für den Ladevorgang und die Wartung des Akkus besprochen, sowie etwaige Probleme, die auftreten könnten. Zur Sicherheit des Benutzers und zur Verlängerung der Lebensdauer sowie Verbesserung der Leistungen, ist Folgendes zu beachten:

- Akku und Akku-Ladegerät müssen außer Reichweite von Kindern aufbewahrt werden.
- Nur das Original-Ladegerät verwenden; die Verwendung eines anderen Ladegeräts könnte dem Akku unwiederbringliche Schäden zufügen.
- Den Akku und/oder sein Ladegerät nicht demontieren oder verändern.
- Gut Acht geben, wenn der Akku vom Fahrrad entfernt wird: wenn er auf den Boden fällt, könnte er beschädigt und unbrauchbar werden.
- Falls während dem Ladevorgang irgendwelche Gerüche oder zu hohe Temperaturen entstehen, den Vorgang sofort abbrechen.
 - DOC E-BIKE X1 kann während dem Ladevorgang nicht verwendet werden.
 - Sichergehen, dass Akku und Akku-Ladegerät angeschlossen sind, bevor die Verbindung zum Stromnetz hergestellt wird.
 - Verhindern, dass sich der Akku vollständig entleert, denn dies könnte zu einer Verringerung der Lebensdauer führen.
 - Den Akku niemals zu vielen Aufladezyklen aussetzen, wenn dies nicht notwendig ist.
 - Wenn das Fahrrad nicht verwendet wird, den Akku alle 2 Monate aufladen.
 - Den Akku nicht bei hohen Temperaturen (über 40°C) aufladen.

- Im Winter sollte der Ladevorgang bei Raumtemperatur vorgenommen werden. Wenn das Fahrrad in der Kälte war, den Ladevorgang erst dann beginnen, wenn das Fahrrad wieder Raumtemperatur hat.
- Falls während dem Ladevorgang irgendwelche Gerüche oder zu hohe Temperaturen entstehen, den Vorgang sofort abbrechen.
- Die Akkus enthalten gefährliche Substanzen. Öffnen Sie den Akku nicht und führen Sie keine Gegenstände in das Innere ein.
- Beim Überladen von Lithium-Akkus besteht Explosionsgefahr.
- Es wird darum ersucht, die Aufladekontakte sauber und trocken zu halten.
- Wenn der Aufladeanschluss feucht ist, nicht aufladen.
- Um das Risiko von Bränden oder Elektroschocks zu vermeiden, das Gerät während dem Aufladen ausschließlich in Räumen mit kontrollierter Temperatur und Feuchtigkeit aufstellen, sowie ohne irgendwelche leitenden Medien.
- Während dem Aufladen muss das Gerät in einem absolut feuerbeständigen Raum mit kontrollierter Temperatur und Feuchtigkeit aufgestellt werden (die Nähe zu Parkettböden, Möbeln, Papier, Sofas, Teppichen, entflammaren Flüssigkeiten usw. vermeiden).
- Den Akku in gut durchlüfteten Räumen aufladen, um eine Überhitzung während der Ladephase zu vermeiden.
- Falls der Akku Stöße erlitten hat oder falls Akku oder Versorgungskabel nicht vollkommen unversehrt sind, das Gerät nicht aufladen und ein Servicecenter aufsuchen.
- Hersteller und Vertreiber haften nicht für Schäden an Produkten von Drittfirmen, die auf die unsachgemäße Verwendung des Akkus und seines Ladegeräts zurückzuführen sind.
- Beinahe alle Arten von Akkus werden durch die Umgebung beeinflusst. Im Allgemeinen setzen kalte Temperaturen die Leistung des Akkus erheblich herab.
- Wenn der Akku herausgenommen wird, von Metallgegenständen fernhalten, da diese zu einem Kurzschluss führen könnten.

TRANSPORT DER AKKUS

Lithium-Akkus werden als Gefahrgut betrachtet. Ihr Transport wird durch die jeweiligen innerstaatlichen Gesetze geregelt.

Aufgrund internationaler gesetzlicher Bestimmungen dürfen einzelne Lithium-Akkus nicht im Flugzeug befördert werden.

Wenn Sie Ihr DOC E-BIKE X1 versenden, muss der Akku eingesetzt sein.

ES IST NICHT MÖGLICH, DEN AKKU GETRENNT ZU VERSENDEN.

TECHNISCHE DATEN

Abmessungen	1530X520X1050/1125 MM
Gewicht	20 kg mit Akku
Höchstgeschwindigkeit	25 km/h
Höchstgewicht des Benutzers	100 Kg
Maximale Distanz, die mit 1 Batterieladung zurückgelegt werden kann	20-25 km
Bremsen	Bremsschuh (V-Brake)
Akku	Lithium-Ionen 36V - 4.3Ah
Ladezeit	3-5 Stunden
Motor	250 W

STRASSENVERKEHRSVORSCHRIFTEN

Gemäß Richtlinie 2002/24/EG benötigt DOC E-BIKE X1 keine Homologierung für die Teilnahme am Straßenverkehr als Motorfahrzeug, da seine Höchstgeschwindigkeit mit dem reinen elektrischen Antrieb 2 nicht mehr als 25 km/h betragen kann, und sein Motor eine Leistung von nicht mehr als 250 W aufweist. Jeder Verkehrsteilnehmer ist jedoch verpflichtet, die in seinem Land geltenden Straßenverkehrsvorschriften zu beachten.

Daher muss sichergestellt werden, dass für das Fahren eines E-Bike keine behördlichen Genehmigungen und kein Führerschein erforderlich ist. In vielen Ländern kann man auf Straßen und öffentlichen Wegen nur mit gesetzlich vorgeschriebener zusätzlicher Ausrüstung fahren, wie Leuchtssysteme, Kleidung mit Leuchtstreifen und Schutzhelm.

Für das italienische Gesetz unterscheidet sich ein E-Bike nicht von einem normalen Fahrrad.

DIE VERWENDUNG EINES HELMS UND ETWAIGER ZUSÄTZLICHER SCHUTZVORRICHTUNGEN WIRD AUF JEDEN FALL FÜR E-BIKES UND FAHRRÄDER IM ALLGEMEINEN WÄRMSTENS EMPFOHLEN.

SYMBOLE UND PIKTOGRAMME AUF DER PACKUNG/DEM PRODUKT



Das Produkt entspricht den Sicherheitsanforderungen der einschlägigen EU-Richtlinien.



Das Produkt enthält einen Akku. Nach Ablauf der Lebensdauer des im Produkt enthaltenen Akkus, muss dieser getrennt vom allgemeinen Abfall (siehe Einleitung) entsorgt werden.



Das Produkt enthält Elektro- oder Elektronikgeräte. Am Ende der Lebensdauer darf das Produkt nicht zusammen mit dem normalen Hausmüll entsorgt werden, sondern einer entsprechenden Sammelstelle zugeführt werden (siehe Einleitung).



Geeignete Schutzausrüstung wie Knie-, Ellbogen- und Handgelenkschutz tragen. Für den Kopfschutz einen gut sitzenden Helm tragen.



Zulässiges Körpergewicht mind. 40 kg, max. 100 kg.



DOC darf unter dem Einfluss von Alkohol, Rauschmitteln oder anderen Substanzen, die das Reaktionsvermögen beeinträchtigen, nicht verwendet werden.

Distributed by

nilex

Made in China

Produced and Imported by Hellatron S.p.A.
Legal: Via Monte Rosa, 21 - 20149 Milano - Italy