

neato

botvac connected





Quick Start

English Page 1

Français Page 17

Español Página 33

Italiano Pagina 49

Deutsch Seite 65

Svenska Sidan 81

Nedlands Pagina 97

Dansk Side 113

Norsk Side 129

Suomi Sivulla 145



Meet Your Neato Robot

Congratulations on your new Neato robot – now “connected” so you can manage your floor cleaning from anywhere using your smartphone or tablet.

This guide will help get your robot set up and connected via the Neato app. You’ll also find some important information on operating and maintaining your robot for best performance. Then relax. Your robot will let you know when your floors are clean.

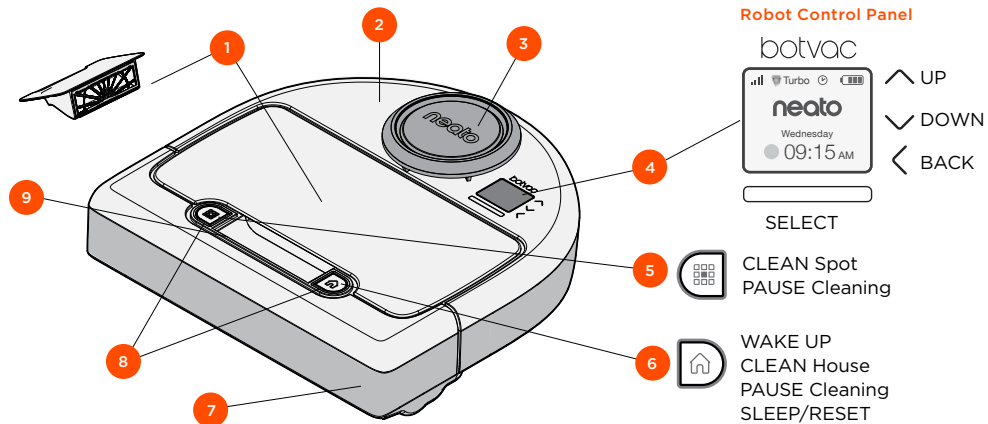

- 1 Dirt Bin and Filter
- 2 Top
- 3 Laser Cover
- 4 Display & Touch Controls
- 5 Clean Spot Button
- 6 Clean House Button
- 7 Front Bumper
- 8 Status Lights
- 9 Handle

Neato App

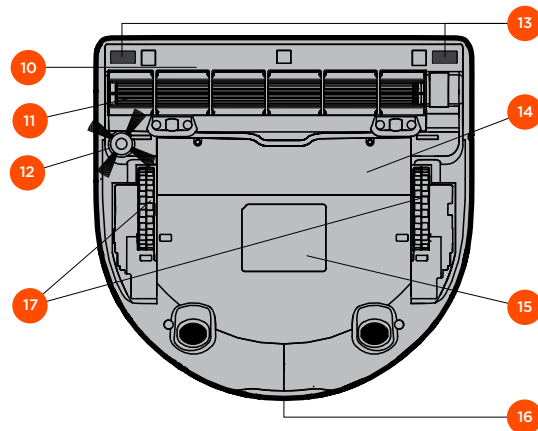

- 10 Brush Guard
- 11 Brush
- 12 Side Brush
- 13 Drop Sensor Window
- 14 Battery Door
- 15 Robot Label
- 16 Charging Contacts
- 17 Wheels

Robot Status Lights

The lights around the  and  buttons are used to indicate Battery Status and Error Conditions.

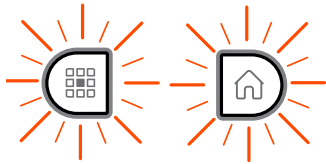

SOLID WHITE

Fully charged and ready to clean.

BLINKING WHITE

Charging, battery not fully charged, but can clean.

BLINKING AMBER

Charging, cannot clean yet.



SOLID AMBER

Error, see message on robot screen for additional information.

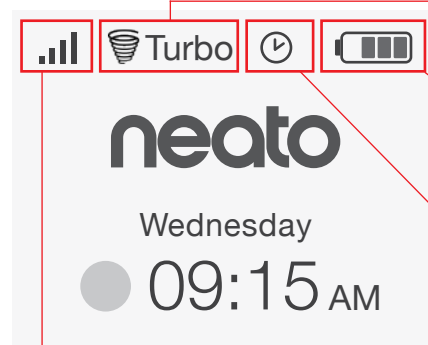
Robot Home Screen - Robot status bar



Cleaning Mode

-  Turbo Turbo - most powerful clean
-  Eco Eco - quieter and longer runtime







Battery Level

-  Full
-  Low

Schedule

-  OFF
-  ON

Wi-Fi Status

-  Robot Wi-Fi Off
-  Robot Wi-Fi On
-  Blinking - Connecting to home Wi-Fi
-  Blinking -Connecting to Neato server
-  Solid - Connected
-  Solid - No home Wi-Fi signal

IMPORTANT ITEMS

Keep your robot away from liquids and wet areas. Move or cover pet bowls and plant trays.

Clear the area of small items like toys and clothing.

Tie up wires, curtains and other low-hanging items.

Thick carpet on top stair may affect the robot's navigation system (top stair with low-pile carpet is OK). To make sure your robot sees the drop, place boundary markers 6 inches/15cm from the edge of the stair.

Keep your Neato inside the house. It was not designed for outdoor cleaning or freezing temperatures.

In **MANUAL** Clean, the only active sensors are the front drop sensors. Because you direct the robot yourself, you can run it into things without the robot stopping. Be careful if you drive the robot backwards as it could fall off of your stairs or cliff if you don't stop it.

Tips

To keep your robot out of places you don't want it to go, set down boundary markers included in the package.

You can use scissors to cut boundary markers to a shorter length.

You can use removable tape such as gaffer tape or painters' tape to keep boundary markers flat on the floor.

To put Neato to sleep, press and hold the  button for 2 seconds and the light on the screen will go off.

To do a Reset of the Neato robot, press and hold the  button for 15 seconds and all the lights and the screen will turn off. The robot will automatically turn back on.

The combo brush offers superior pick-up of pet hair, reduced noise during operation, and is ideal for homes with multiple types of flooring.

The spiral blade brush offers superior cleaning performance across all floor surfaces.

If you do not plan to use your Neato for an extended period, push the power switch inside the dirt bin UP to power it off.

Shiny surfaces and black floors might cause navigation issues.

Preparation and Set Up

1 Remove Films and Stickers

IMPORTANT

Remove all protective films and shipping material from the robot and charge base.

If they are not removed, Neato will not operate correctly.

2 Set Up Charge Base

Plug the power cord securely into the charge base.

Adjust the length of the cord by wrapping it as shown.

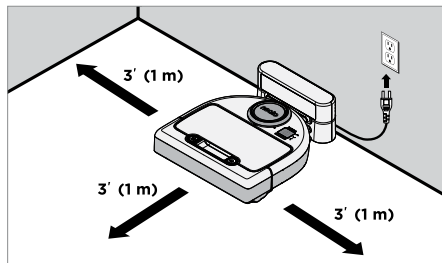
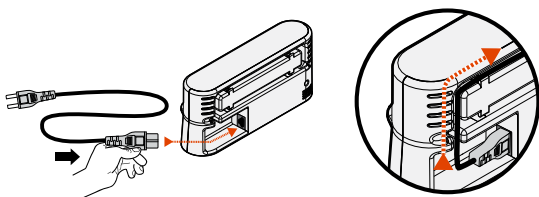

Choose a wall outlet that has a 3' (1 m) clearance on both sides and in front of the charge base. This helps your robot find the charge base.

Plug in the power cord and push the charge base against the wall.

Tip: Locate the charge base on a hard floor surface.

Tip: Make sure the power outlet is not controlled by a switch.

3 Set Power Switch On

IMPORTANT

Open the dirt bin and remove the tab.

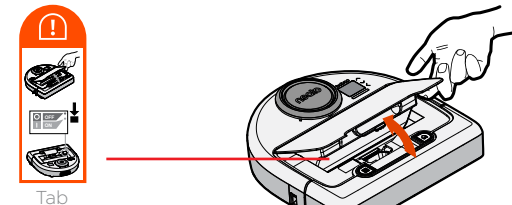

Push **DOWN** on the switch to power on the robot

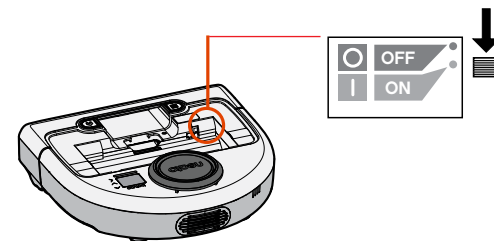

Put the dirt bin back in the robot.

Preparation and Set Up

(continued)

4 Charge Robot

Place the rounded side of your Neato robot against the metal charging contacts on the charge base.

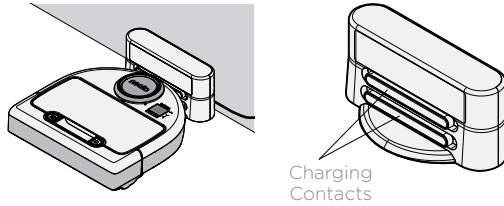

Before using for the first time, charge your Neato robot fully until both robot status lights are solid white and the battery indicator shows green.

Always make sure Neato is on its charge base when finished cleaning.

NOTE

The robot wakes up in two steps

- 1) The Lights turn on in about 5 seconds and
- 2) The LCD turns on about 15 seconds later.

5 Choose Your Language



Find your language using   buttons.

Press **SELECT** to choose a language.

To change language later, go to Main Menu, **SELECT** Settings, Language, and then choose your language.

The benefits of using the Neato app are:

Easy access and control, wherever you are

- Pause cleaning, set up a schedule, change cleaning modes all in the palm of your hand.

Start your robot cleaning when you are not home

- Select CLEAN House and your robot will clean the entire floor so you come home to that just cleaned look.

Enhanced SPOT Clean options

- Options only available on the Neato app are size (small 7'x7' or large 13' x 13') and number of cleaning passes (1x or 2x).

Directed cleaning with MANUAL Clean

- Lets you direct the path of the robot while it is cleaning.
- MANUAL clean is only available on the Neato app.
- MANUAL Clean works only if the robot and the smart phone or tablet are connected to the same internet service.

Instant Notifications

- Learn when your robot is done cleaning, alerts, and other information.

App Set-Up

Download the Neato app from the App Store or Google Play.



You can setup your robot to work with or without the Neato app.

We recommend using the Neato app so you can control your robot and receive notifications via your smartphone or tablet.

Follow the directions within the Neato app. You will be prompted to:

- Create a Neato account or Sign In to existing account
- Verify your account via email (if new account)
- Add/Setup your robot

The robot day and time will automatically be set.

NOTE

Before you begin, here's what you will need:

- Your home Wi-Fi name and password
- Fully charged robot

The Neato app can run on multiple devices in a household. Just download the Neato app to other devices and sign in to the same My Neato account using the username and password used to setup the robot.

Robot setup without the Neato app

You may use your Neato robot without Wi-Fi or Neato app, but you will be missing out on extra convenience and functionality.

Follow these steps for setup without Wi-Fi:

Turn Wi-Fi Off

If the robot screen is off, press  to wake up Neato.

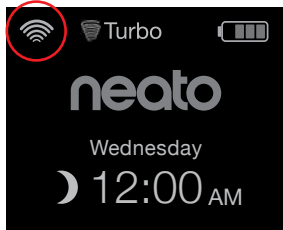

If there is no Wi-Fi icon on top left of the robot screen, then Wi-Fi is Off. Go to next step to see how to Set Day and Time.

If there is a Wi-Fi icon in upper left, press **SELECT** to go to **Main Menu**.

Use right   to highlight **Settings**. Press **SELECT**.

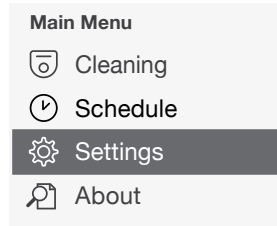

Use right   to highlight **Wi-Fi**. Press **SELECT**.

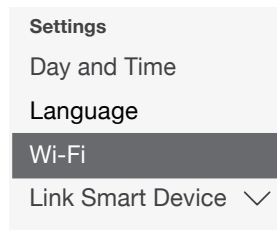

- Wi-Fi Unchecked box means Wi-Fi is OFF
- Wi-Fi Checked box means Wi-Fi is ON

On the Wi-Fi screen, press **SELECT** to uncheck and turn Wi-Fi Off. This will help save battery power.

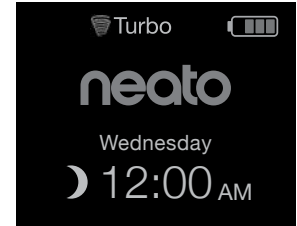

Set Day and Time

Day and Time must be set before you can schedule your Neato robot for automatic cleaning. You must turn Wi-Fi off before setting Day and Time

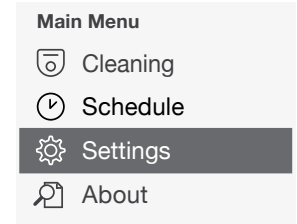

Press **SELECT** on Home screen to go to the **Main Menu**.



Use   to highlight: **Settings**. Press **SELECT**. **Day and Time**. Press **SELECT**.

Continue to follow the prompts on screen to set **12** or **24 Hour** format, **Day**, and **Time**.

If the robot screen is off, press  to wake up your Neato robot.

Start Cleaning

CLEAN House

Press  to clean your house.

CLEAN Spot

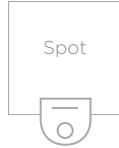

Press  on the robot for 1-pass clean of a 7' x 7' / 2m x 2m square.



Place your robot centered and facing the area to be cleaned.

Pause, Stop, Return to Start

Press  or  to **Pause Cleaning**.

When ready to continue, press   to make your selection on the robot screen to:

- **Resume Cleaning**
- **Stop Cleaning**
- **Return to Start or Base**

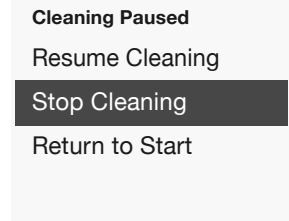



Using your Neato robot with the robot control panel

(continued)

Cleaning Modes

Your Neato robot has two cleaning modes:

 **Turbo** : Most powerful clean

 **Eco** : Quieter, longer runtime

The default cleaning mode is Turbo.

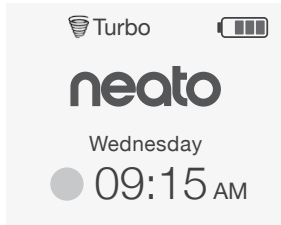

To change the cleaning mode go to the Home screen and press **SELECT** to get to the **Main Menu**.

Use  to highlight **Cleaning**. Press **SELECT**.

Use  to highlight **Eco**. Press **SELECT** to change the mode.

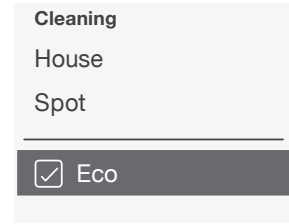

Eco Unchecked box means Turbo mode is ON- the most powerful clean

Eco Checked box means Eco mode is ON, quieter and longer runtimes.

Once set to ON, the robot continues each cleaning started with Eco ON, when you use the robot control panel. You must uncheck the box to turn Eco OFF for the robot to switch to Turbo for the next cleaning.

Using your Neato robot with the robot control panel

(continued)

Schedule Cleaning

If the robot screen is off, press  to wake up Neato.

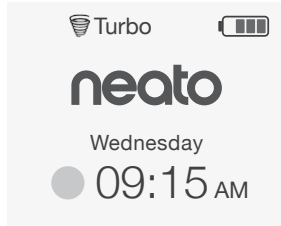

Press **SELECT** to go to the Main Menu.

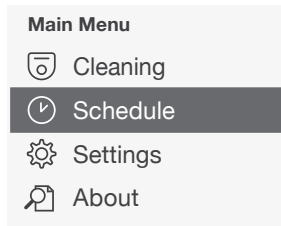

Use  to highlight **Schedule**.
Press **SELECT**.

Use right  to highlight **Day** for scheduled cleaning.

Press **SELECT** and follow screens to schedule a weekly cleaning.

At the end, choose the Cleaning Mode:

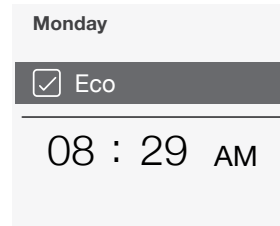

- Eco Unchecked box means Turbo mode is ON- the most powerful clean
- Eco Checked box means Eco mode is ON, quieter and longer runtimes.

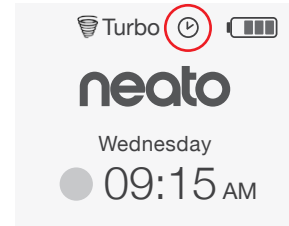

The clock icon indicates if there is a scheduled cleaning.

NOTE

You can schedule up to one cleaning for every day of the week.

IMPORTANT

Your robot needs regular maintenance to operate reliably. This means checking/cleaning the brushes and emptying the dirt bin after every use or as needed, depending on your environment. Failure to do this may cause problems with your robot and impact your robot's performance and possibly warranty coverage.

Dirt Bin and Filters

After each use, empty the dirt bin, clean the airways/openings and filter. To remove the filter, pinch the handle and pull out.

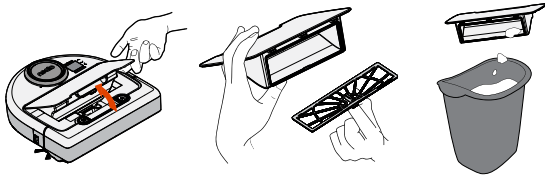

Use the cleaning tool comb to clean the filter.

Replace the filter every 1 to 2 months or more frequently as needed.

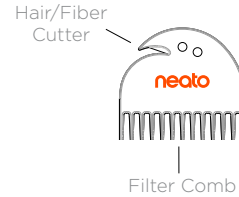

Brushes

Remove the guard over the brush by pulling up on both sides.

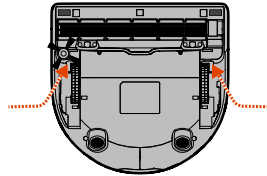

PULL UP ON BOTH SIDES SIMULTANEOUSLY

Use the cleaning tool blade to cut and remove hair and comb to remove dirt from the brush. Clean the brush ends. Replace the brush and guard over the brush.

Robot Top

Clean the top of the robot and the area around the laser top with a damp cotton cloth.

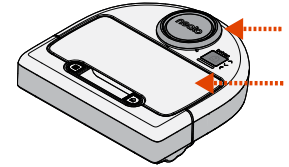

Sensors

Use a dry cotton swab to clean the two drop sensor windows on the bottom of the robot.

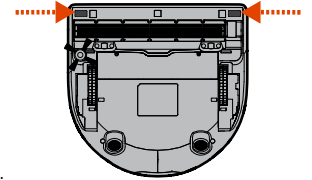

Accessories

You can find information about accessories and replacement parts for your Neato robot at [NeatoRobotics.com](https://www.neatorobotics.com).

Always purchase Neato Genuine accessories and parts:

- Filters
- Brushes
- Boundary Markers
- Batteries
- Cleaning Tool
- Dirt Bin
- Charge Base



Using unauthorized or 3rd party accessories (non-Neato Genuine) can damage your robot and void your warranty.

Recommended replacement schedule depends on use.

- Filters - every 1 to 2 months
- Batteries - every 12 to 18 months

Register Your Neato

Even if you are not using the Neato app, you can stay up to date on software releases and special offers by registering your robot. Go to [NeatoRobotics.com/My-Neato](https://www.neatorobotics.com/My-Neato) to create an account and register your Neato robot.

Getting Help

Find more helpful information, including frequently asked questions, and tips and tricks for optimal operation.

Go to:

[NeatoRobotics.com/Support](https://www.neatorobotics.com/Support)

[YouTube.com/NeatoRobotics](https://www.youtube.com/NeatoRobotics)

Warranty

Neato Robotics, Inc. warrants to the original purchaser that the Neato Robotics hardware product, excluding batteries, shall be free from defects in material and workmanship for 1 year from the original date of purchase.

For batteries, a Warranty Period of six (6) months applies.

See full Warranty at [NeatoRobotics.com/Limited-Warranty](https://www.neatorobotics.com/Limited-Warranty).

Important Information

See separate document included with your Neato robot.

You and your Neato robot

Congratulations on your new Neato robot. You will soon experience the joy of having clean floors without ever pushing a vacuum.

Observe your robot during the first few cleaning runs. You may find that a few small adjustments in your home (moving a chair or lamp a few inches, picking up cords) will make a big difference in your experience/results.

Help your robot and your robot will help you. 😊



Voici votre robot Neato

Félicitations pour l'acquisition de votre nouveau robot Neato, désormais « connecté » pour vous permettre de gérer le nettoyage de vos sols où que vous soyez grâce à votre smartphone ou à votre tablette.

Ce guide vous aidera à installer votre robot et à le connecter via l'application Neato. Vous y trouverez également des informations importantes sur le fonctionnement et l'entretien de votre robot, afin d'obtenir des performances optimales. Alors, détendez-vous. Votre robot vous préviendra lorsque vos sols seront propres.

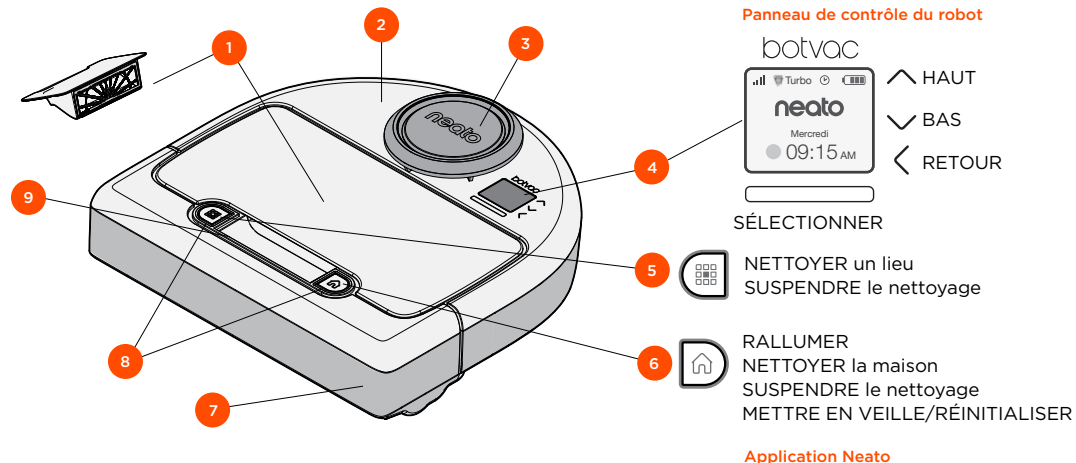

- 1 Bac à poussière et filtre
- 2 Partie supérieure
- 3 Couvercle du laser
- 4 Écran et commandes tactiles
- 5 Bouton Nettoyer un lieu
- 6 Bouton Nettoyer la maison
- 7 Pare-chocs avant
- 8 Voyants d'état
- 9 Poignée

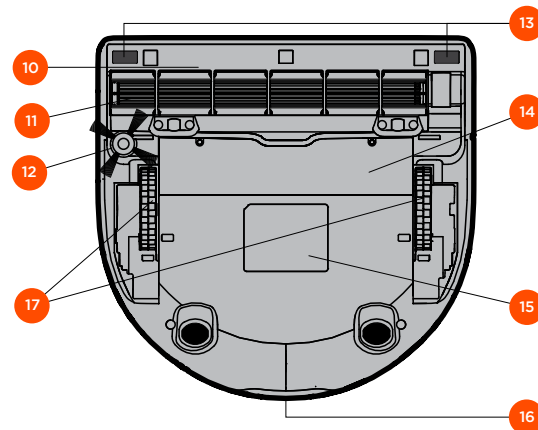

- 10 Châssis
- 11 Brosse
- 12 Brosse latérale
- 13 Fenêtre du capteur
- 14 Couvercle de la batterie
- 15 Étiquette du robot
- 16 Contacts de charge
- 17 Roues

Voyants d'état

Les voyants autour des boutons  et  indiquent l'état de la batterie et les conditions d'erreurs.

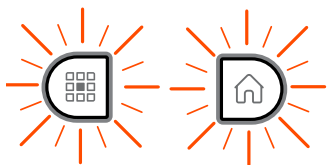

BLANC FIXE

Complètement chargé et prêt à nettoyer.

BLANC CLIGNOTANT

En charge, partiellement chargé, peut nettoyer.

ORANGE CLIGNOTANT

Charge, ne peut pas encore nettoyer.



ORANGE FIXE

Erreur, voir le message sur l'écran du robot pour plus d'informations.

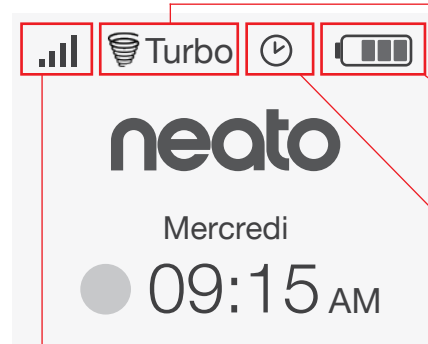
Écran d'accueil - Barre d'état du robot



Mode de nettoyage

-  **Turbo** Turbo - nettoyage le plus puissant
-  **Eco** Eco - plus silencieux, durée de fonctionnement plus longue







Niveau de la batterie

-  Pleine
-  Vide

Programmation

-  ARRÊT
-  MARCHÉ

Statut du Wi-Fi

-  Wi-Fi du robot arrêté
-  Wi-Fi du robot en marche
-  Clignotement - Connexion au Wi-Fi du domicile
-  Clignotement - Connexion au serveur Neato
-  Fixe - Connecté
-  Fixe - Aucun signal Wi-Fi du domicile

POINTS IMPORTANTS

Conservez votre robot à l'écart des liquides et des zones humides. Déplacez ou couvrez les gamelles pour animaux de compagnie et les bacs à plantes.

Retirez de la zone les petits objets comme les jouets et les vêtements.

Attachez les fils, rideaux et autres objets suspendus bas.

Les tapis épais en haut des escaliers peuvent affecter le système de navigation du robot (les tapis à poils ras ne posent pas de problème). Pour vous assurer que votre robot détecte la hauteur, placez des balises de délimitation à 15 cm du bord de l'escalier.

Gardez votre Neato à l'intérieur de la maison. Il n'a pas été conçu pour le nettoyage extérieur ou à des températures glaciales.

En **nettoyage MANUEL**, les seuls capteurs actifs sont les capteurs avant. Comme vous dirigez le robot vous-même, il peut percuter des objets sans s'arrêter. Soyez prudent lorsque vous dirigez le robot en arrière, car il pourrait tomber de vos escaliers ou d'une certaine hauteur si vous ne l'arrêtez pas.

Conseils

Pour empêcher votre robot d'aller là où vous ne voulez pas qu'il aille, posez les balises de délimitation qui se trouvent dans l'emballage.

Vous pouvez utiliser des ciseaux pour réduire les balises de délimitation.

Vous pouvez utiliser du scotch amovible, comme du gaffer ou du ruban adhésif bleu, pour fixer les bandes de balises de délimitation au sol.

Pour mettre Neato en veille, appuyez sur le bouton  pendant 2 secondes et la lumière sur l'écran s'éteindra.

Pour réinitialiser le robot Neato, appuyez sur le bouton  pendant 15 secondes : toutes les lumières ainsi que l'écran s'éteindront. Le robot se rallumera automatiquement.

La brosse combinée offre une aspiration supérieure des poils d'animaux, un niveau sonore réduit, et est idéale pour les maisons avec différents types de sols.

La brosse spirale à lamelles offre une performance de nettoyage supérieure sur tous les types de sols.

Si vous prévoyez de ne pas utiliser votre Neato pendant une longue période, mettez l'interrupteur à l'intérieur du bac à poussière sur UP pour l'éteindre.

Les surfaces brillantes et les sols noirs peuvent causer des problèmes de navigation.

1 Retirer les films et les films protecteurs

IMPORTANT

Retirez tous les films protecteurs et le matériel d'expédition du robot et de la base de charge.

Si vous ne le faites pas, Neato ne fonctionnera pas correctement.

2 Installer la base de charge

Branchez le cordon d'alimentation dans la base de charge.

Réglez la longueur du cordon en l'enroulant comme indiqué.

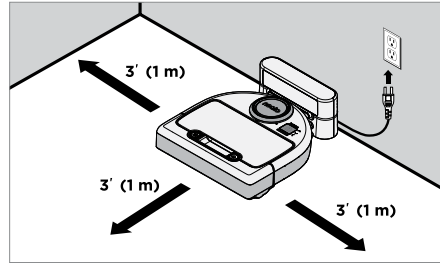
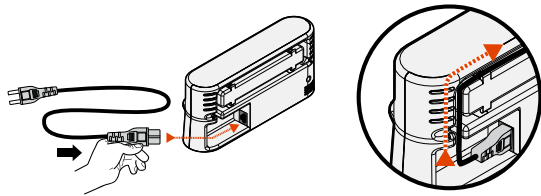

Choisissez une prise murale avec un espace libre d'1 m sur les deux côtés et devant la base de charge. Cela permet à votre robot de trouver la base de charge.

Branchez le cordon d'alimentation et poussez la base de charge contre le mur.

Conseil : placez la base de charge sur une surface dure et lisse.

Conseil : assurez-vous que la prise de courant n'est pas contrôlée par un interrupteur.

3 Mettre l'interrupteur en marche

IMPORTANT

Ouvrez le bac à poussière et enlevez la languette.

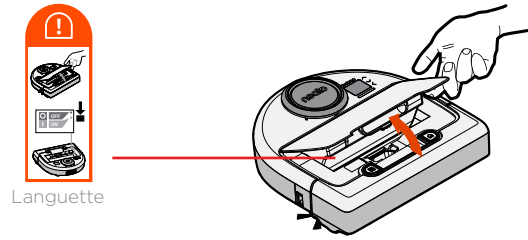

BAISSEZ l'interrupteur pour allumer le robot.

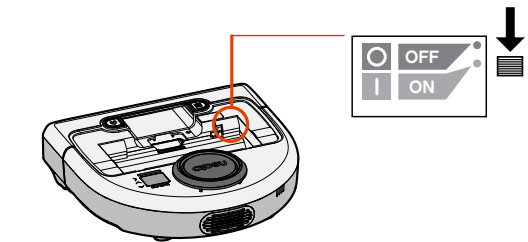

Remplacez le bac à poussière sur le robot.

Préparation et installation

(suite)

4 Charger le robot

Placez le côté arrondi de votre robot Neato contre les contacts de charge métalliques sur la base de charge.

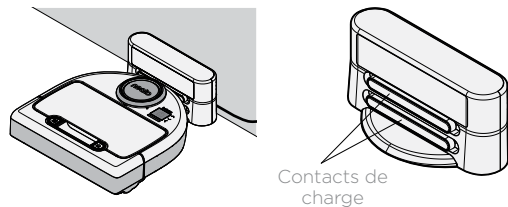

Avant de l'utiliser pour la première fois, chargez votre robot Neato entièrement jusqu'à ce que les deux voyants d'état du robot s'affichent en blanc fixe et que l'indicateur de la batterie soit vert.

Assurez-vous toujours que votre Neato se trouve sur sa base de charge lorsque vous avez terminé le nettoyage.

REMARQUE

Le robot se rallume en deux étapes.

- 1) Les lumières s'allument en 5 secondes environ.
- 2) L'écran LCD s'allume environ 15 secondes plus tard.

5 Choisir la langue



Trouvez la langue à l'aide des boutons  .

Appuyez sur **SÉLECTIONNER** pour choisir une langue.

Pour changer la langue ultérieurement, accédez au Menu principal, appuyez sur sélectionner **PARAMÈTRES**, Langues, puis choisissez la langue.

Avantages de l'utilisation de l'application Neato

Accès et contrôle faciles, où que vous soyez

- Suspendre le nettoyage, mettre en place une programmation, changer de mode de nettoyage : tout est à portée de main.

Programmez le nettoyage lorsque vous n'êtes pas chez vous

- Sélectionnez NETTOYER la maison et votre robot nettoiera la totalité du sol, pour que tout soit propre et frais lorsque vous rentrerez chez vous.

Options Nettoy. CIBLÉ améliorées

- Les options relatives à la taille (petit : 17,78 x 17,78 cm ou grand : 33,02 x 33,02 cm) et au nombre de passages de nettoyage (1 ou 2) sont disponibles uniquement sur l'application Neato.

Nettoyage dirigé avec Nettoyage MANUEL

- Cela vous permet de diriger le parcours du robot pendant le nettoyage.
- Le nettoyage MANUEL est disponible uniquement sur l'application Neato.
- Le nettoyage MANUEL ne fonctionne que si le robot et le smartphone ou la tablette sont connectés au même service Internet.

Notifications instantanées

- Soyez averti lorsque votre robot a terminé le nettoyage, recevez des alertes et d'autres informations.

Installation de l'application

Téléchargez l'application Neato à partir de l'App Store ou de Google Play.



Vous pouvez configurer votre robot pour qu'il fonctionne avec ou sans l'application Neato.

Nous vous recommandons d'utiliser l'application Neato de manière à pouvoir contrôler votre robot et à recevoir des notifications via votre smartphone ou votre tablette.

Suivez les instructions dans l'application Neato. Vous serez invité à :

- créer un compte Neato ou vous connecter à un compte existant ;
- vérifier votre compte par e-mail (en cas de nouveau compte) ;
- ajouter/configurer votre robot.

Le jour et l'heure seront automatiquement réglés.

REMARQUE

Avant de commencer, voici ce dont vous aurez besoin :

- le nom et le mot de passe du réseau Wi-Fi de votre domicile ;
- un robot entièrement chargé.

L'application Neato peut fonctionner sur plusieurs appareils au sein d'un même foyer. Il vous suffit de télécharger l'application Neato sur d'autres appareils et de vous connecter au même compte My Neato, avec le nom d'utilisateur et le mot de passe utilisés pour la configuration du robot.

Vous pouvez utiliser votre robot Neato sans Wi-Fi ni application Neato, mais vous passeriez à côté d'un confort et de fonctionnalités supplémentaires.

Pour la configuration sans Wi-Fi, procédez comme suit :

Éteindre le Wi-Fi

Si l'écran du robot est éteint, appuyez sur  pour rallumer Neato.

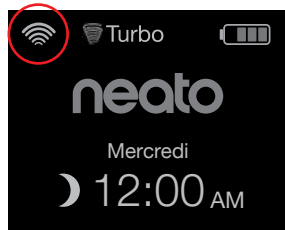

S'il n'y a pas d'icône Wi-Fi en haut à gauche de l'écran du robot, le Wi-Fi est éteint. Passez à l'étape suivante pour savoir comment régler le jour et l'heure.

S'il y a une icône Wi-Fi en haut à gauche, appuyez sur **SÉLECTIONNER** pour accéder au **Menu principal**.

Utilisez la  droite pour mettre en évidence **Paramètres**. Appuyez sur **SÉLECTIONNER**.

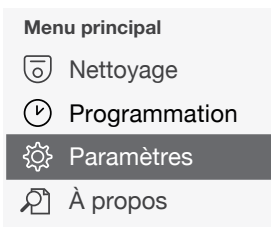

Utilisez la  droite pour mettre en évidence **Wi-Fi**. Appuyez sur **SÉLECTIONNER**.

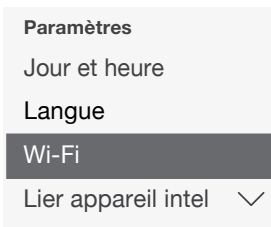

- Wi-Fi Si la case n'est pas cochée, le Wi-Fi est éteint.
- Wi-Fi Si la case est cochée, le Wi-Fi est en marche.

Sur l'écran Wi-Fi, appuyez sur **SÉLECTIONNER** pour décocher la case et éteindre le Wi-Fi. Cela vous aidera à économiser de la batterie.

Régler le jour et l'heure

Le jour et l'heure doivent être réglés avant de pouvoir programmer votre robot Neato pour un nettoyage automatique. Vous devez éteindre le Wi-Fi avant de régler le jour et l'heure.

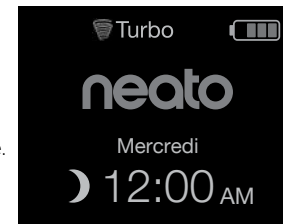

Appuyez sur **SÉLECTIONNER** sur l'écran Accueil pour accéder au **Menu principal**.

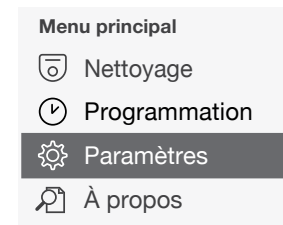

Utilisez  pour mettre en évidence : **Paramètres**. Appuyez sur **SÉLECTIONNER**.
Jour et heure. Appuyez sur **SÉLECTIONNER**.

Continuez à suivre les instructions à l'écran pour régler le format sur **12** ou **24 heures**, le **Jour** et l'**Heure**.

Utilisation de votre robot Neato avec son panneau de contrôle

Si l'écran du robot est éteint, appuyez sur  pour rallumer votre robot Neato.

Nettoyer

NETTOYER la maison

Appuyez sur  pour nettoyer votre maison.

NETTOYER un lieu



Appuyez sur  sur le robot pour 1 passage de nettoyage d'un carré de 2 x 2 m.



Placez votre robot au centre et face à la zone à nettoyer.

Suspendre, Arrêter, Retourner au début

Appuyez sur  ou  pour **Suspendre le nettoyage.**

Lorsque vous êtes prêt à continuer, appuyez sur   pour faire votre choix sur l'écran du robot et choisir :

- **Reprendre nettoyage**
- **Arrêter le nettoyage**
- **Retourner au départ ou à la base**

Nettoyage en pause

Reprendre nettoyage

Arrêter le nettoyage

Retourner à la base

Utilisation de votre robot Neato avec son panneau de contrôle (suite)

Modes de nettoyage

Votre robot Neato dispose de deux modes de nettoyage :

 **Turbo** : nettoyage le plus puissant

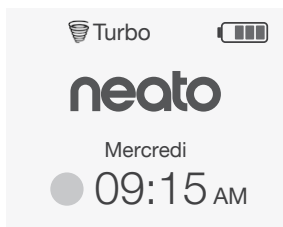

 **Eco** : plus silencieux, durée de fonctionnement plus longue

Le mode de nettoyage par défaut est Turbo.



Pour changer le mode de nettoyage, accédez à l'écran d'accueil et appuyez sur **SÉLECTIONNER** pour atteindre le **Menu principal**.

Utilisez   pour mettre en évidence **Nettoyage**. Appuyez sur **SÉLECTIONNER**.

Utilisez   pour mettre en évidence **Eco**. Appuyez sur **SÉLECTIONNER** pour changer le mode.

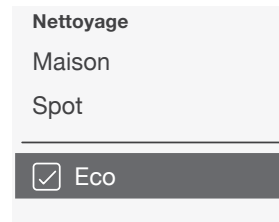

- Eco** Si la case n'est pas cochée le mode Turbo est EN MARCHÉ (nettoyage le plus puissant).
- Eco** Si la case est cochée, le mode Eco est EN MARCHÉ (plus silencieux, durée de fonctionnement plus longue).

Une fois en marche, le robot continue chaque nettoyage commencé en mode Eco EN MARCHÉ lorsque vous utilisez le panneau de contrôle du robot. Vous devez décocher la case pour éteindre le mode Eco afin que le robot passe en Turbo pour le nettoyage suivant.

Utilisation de votre robot Neato avec son panneau de contrôle (suite)



Programmer le nettoyage

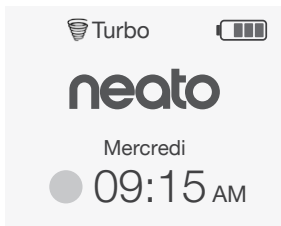

Si l'écran du robot est éteint, appuyez sur  pour rallumer Neato.

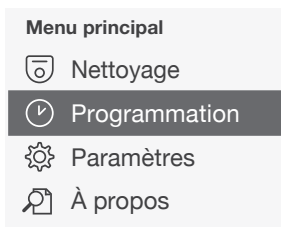

Appuyez sur **SÉLECTIONNER** pour accéder au Menu principal.



Utilisez   pour mettre en évidence **Programmer**. Appuyez sur **SÉLECTIONNER**.

Utilisez la   droite pour mettre en évidence **Jour** en cas de nettoyage programmé.

Appuyez sur **SÉLECTIONNER** et suivez les écrans pour programmer un nettoyage hebdomadaire.

À la fin, choisissez le mode de nettoyage :

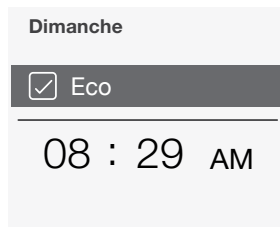

- Eco Si la case n'est pas cochée le mode Turbo est EN MARCHÉ (nettoyage le plus puissant).
- Eco Si la case est cochée, le mode Eco est EN MARCHÉ (plus silencieux, durée de fonctionnement plus longue).

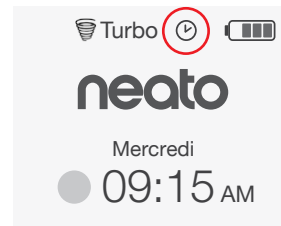

L'icône de l'horloge indique si un nettoyage est programmé.

REMARQUE

Vous pouvez programmer jusqu'à un nettoyage pour chaque jour de la semaine.

IMPORTANT

Votre robot doit être régulièrement entretenu pour fonctionner de manière fiable. Cela consiste à vérifier/nettoyer les brosses et à vider le bac à poussière après chaque utilisation ou au besoin, en fonction de votre environnement. Dans le cas contraire, cela peut entraîner des problèmes avec votre robot, affecter ses performances et éventuellement la couverture de garantie.

Bac à poussière et filtres

Après chaque utilisation, videz le bac à poussière et nettoyez le filtre et les ouvertures. Pour retirer le filtre, pincez la poignée et tirez.

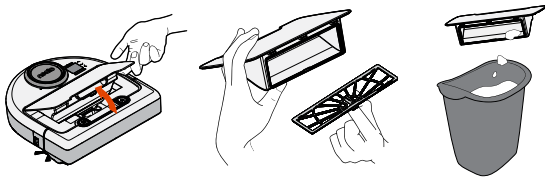

Utilisez le peigne de l'outil de nettoyage pour nettoyer le filtre.

Remplacez le filtre tous les 1 à 2 mois ou plus fréquemment si nécessaire.

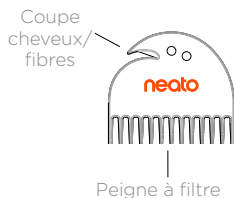

Brosses

Retirez le châssis de la brosse en tirant sur les deux côtés.

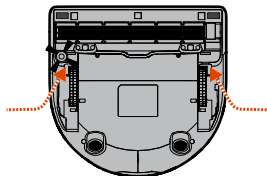

**TIREZ DES DEUX CÔTÉS
EN MÊME TEMPS**

Utilisez la lame de l'outil de nettoyage pour couper et enlever les cheveux, et le peigne pour retirer la saleté de la brosse. Nettoyez l'extrémité de la brosse. Remplacez la brosse et le châssis.

Partie supérieure du robot

Nettoyez la partie supérieure du robot et la zone autour du couvercle du laser à l'aide d'un chiffon en coton humide.

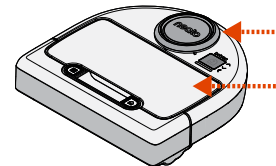

Capteurs

Utilisez un coton-tige sec pour nettoyer les deux fenêtres du capteur, sur la partie inférieure du robot.

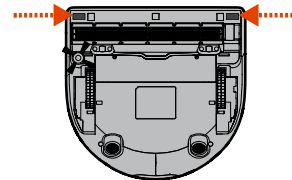

Accessoires

Vous pouvez trouver des informations sur les accessoires et les pièces de rechange pour votre robot Neato sur le site NeatoRobotics.com.

Achetez toujours acheter des accessoires et des pièces de rechange Neato Genuine :

- Filtres
- Brosses
- Balises de délimitation
- Batteries
- Outil de nettoyage
- Bac à poussière
- Base de charge



L'utilisation d'accessoires non autorisés ou tiers (autres que Neato Genuine) peut endommager votre robot et annuler votre garantie.

Le calendrier de remplacement recommandé dépend de l'utilisation.

- Filtres : tous les 1 à 2 mois
- Batteries : tous les 12 à 18 mois

Enregistrer votre Neato

Même si vous n'utilisez pas l'application Neato, vous pouvez vous tenir informé sur les versions du logiciel et les offres spéciales en enregistrant votre robot. Accédez au site NeatoRobotics.com/My-Neato pour créer un compte et enregistrer votre robot Neato.

Obtenir de l'aide

Trouvez plus d'informations utiles, y compris la Foire aux questions, ainsi que des conseils et astuces pour un fonctionnement optimal.

Accédez à :

NeatoRobotics.com/Support
YouTube.com/NeatoRobotics

Garantie

Neato Robotics, Inc. garantit à l'acheteur initial que le matériel Neato Robotics, à l'exception des batteries, est exempt de défauts matériels et de fabrication pendant un an à compter de la date d'achat.

Pour les batteries, une période de garantie de six (6) mois s'applique.

Pour voir l'ensemble de la garantie, accédez au site NeatoRobotics.com/Limited-Warranty.

Informations importantes

Reportez-vous au document séparé fourni avec votre robot Neato.

Félicitations pour l'acquisition de votre nouveau robot Neato ! Vous allez bientôt découvrir la joie d'avoir des sols propres sans jamais passer l'aspirateur.

Observez votre robot pendant les premières sessions de nettoyage. Vous constaterez peut-être que quelques petits ajustements dans votre maison (déplacer une chaise ou une lampe de quelques centimètres, ramasser un cordon par exemple) feront une grande différence dans votre expérience/vos résultats.

Aidez votre robot et votre robot vous aidera. 😊



Conozca a su robot Neato.

¡Enhorabuena por la adquisición de su nuevo robot Neato! Ahora está "conectado", de forma que puede controlar la limpieza del suelo desde cualquier lugar utilizando su smartphone o tableta.

Esta guía lo ayudará a configurar y conectar su robot a través de la app de Neato. También encontrará información de uso y mantenimiento importante para que conseguir el máximo rendimiento de su robot. Ahora relájese. Su robot le avisará cuando todo el suelo esté limpio.

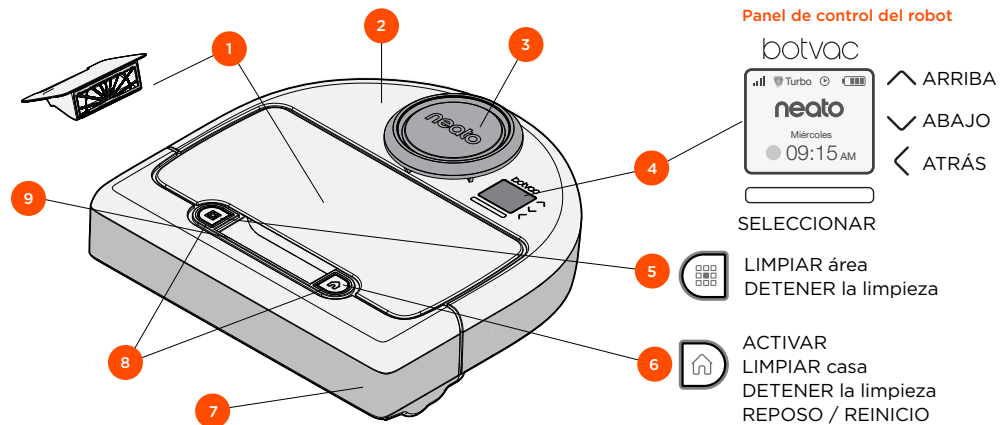

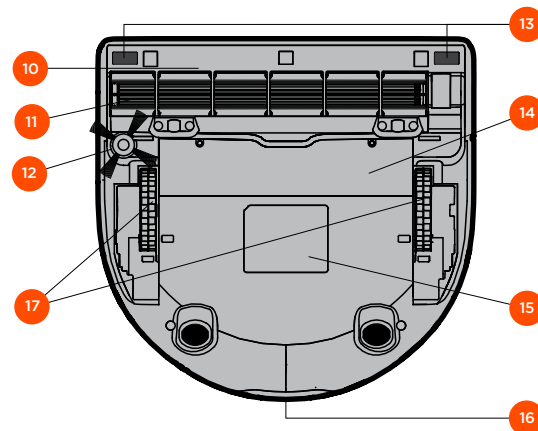

- 1 Contenedor de suciedad y filtros
- 2 Parte superior
- 3 Cubierta láser
- 4 Controles de monitor y contacto
- 5 Botón Limpiar área
- 6 Botón Limpiar casa
- 7 Parachoques frontal
- 8 Indicadores de estado
- 9 Asa

App de Neato



- 10 Protector de las escobillas
- 11 Escobilla
- 12 Escobilla lateral
- 13 Ventana de sensor de caída
- 14 Compartimento de la batería
- 15 Etiqueta del robot
- 16 Contactos de carga
- 17 Ruedas

Indicadores de estado

Las luces al lado de los botones  y  indican el estado de la batería y los errores.

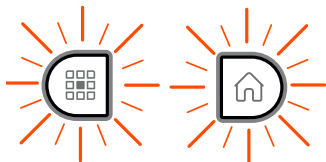

BLANCO FIJO

Completamente cargado, listo para limpiar.

BLANCO INTERMITENTE

Cargando, no está cargado del todo, pero puede limpiar.

LUZ ÁMBAR INTERMITENTE

Cargando, todavía no puede limpiar.

LUZ ÁMBAR FIJA

Error, compruebe el mensaje en la pantalla del robot para más información.

Pantalla de inicio del robot - Barra de estado del robot

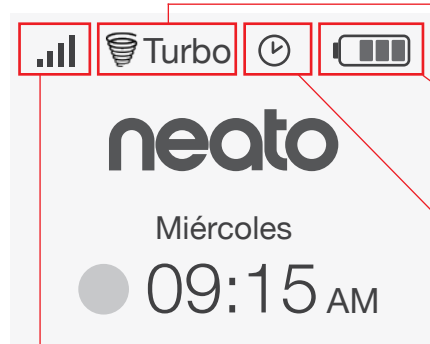

Modo de limpieza

 **Turbo** Turbo - el limpiador más potente

 **Eco** Eco - más silencioso y de rendimiento más largo

Nivel de batería

 Completo

 Bajo

Programación

 OFF (apagado)

 ON (encendido)

Estado Wi-Fi

Robot Wi-Fi Off

 Robot Wi-Fi On

 Intermitente - Conectar al Wi-Fi de casa

 Intermitente - Conectar con el servidor Neato

 Fijo - Conectado

 Fijo - Sin señal de Wi-Fi de casa

Aspectos y consejos importantes

ASPECTOS IMPORTANTES

Mantenga el robot alejado de líquidos y áreas húmedas. Mueva o cubra los platos de las mascotas y las bandejas de las plantas.

Ordene las habitaciones y quite objetos pequeños como juguetes y ropa.

Ate cables, cortinas y otros elementos que cuelguen.

Una moqueta gruesa en lo alto de la escalera puede afectar al sistema de navegación del robot (no pasa nada con moquetas finas). Para asegurarse de que su robot intercepta la mancha, coloque delimitadores de 15 cm al final de la escalera.

Guarde su Neato dentro de casa. No se ha diseñado para la limpieza de exteriores ni para temperaturas bajo cero.

En limpieza **MANUAL**, los únicos sensores activos son los sensores de caída frontales. Como es usted quien controla el robot, puede dirigirlo hacia lugares sin que el robot se pare. Tenga cuidado si conduce el robot hacia atrás, ya que podría caerse de las escaleras o precipitarse si no lo para.

Consejos

Para que el robot no pase por zonas por la que no quiere que vaya, utilice los delimitadores que se incluyen en el paquete.

Puede usar tijeras para acortar los delimitadores.

Puede usar una cinta que se puede quitar fácilmente, como cinta de tela o la cinta de pintor para que los delimitadores queden planos sobre el suelo.

Para poner a Neato en reposo, mantenga presionado el botón  durante 2 segundos y la luz de la pantalla se apagará.

Para reiniciar a Neato, mantenga presionado el botón  durante 15 segundos y todas las luces y la pantalla se apagará. El robot se volverá a encender automáticamente.

La escobilla combinada ofrece la mayor recogida de pelo de animal, menos ruido durante el funcionamiento y además es perfecta para hogares con distintos tipos de suelos.

La escobilla de pala ofrece un rendimiento de limpieza superior en todas las superficies de suelos.

Si no va a usar Neato en mucho tiempo, pulse el interruptor situado dentro del contenedor de suciedad UP para apagarlo.

Las superficies brillantes y los suelos negros pueden causar problemas de navegación.

1 Quitar las películas y pegatinas

IMPORTANTE

Quite todas las películas protectoras y material de transporte y cargue la base.

Si no las quita, Neato no funcionará correctamente.

2 Preparar la base de carga

Conecte el cable de alimentación de forma segura en la base de carga.

Ajuste la longitud del cable enrollándolo como se muestra.

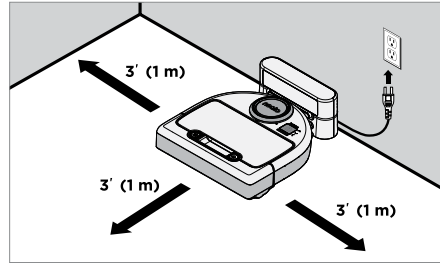
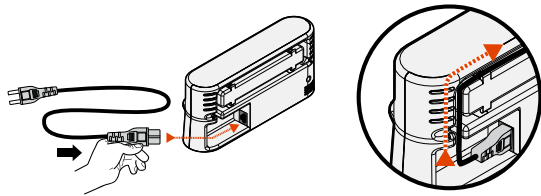

Elija una toma de corriente de la pared que tenga 1 m de espacio libre a ambos lados y delante de la base de carga. Esto ayudará al robot a encontrarla.

Conecte el cable de alimentación y empuje la base de carga hacia la pared.

Consejo: La base de carga debe estar sobre una superficie dura y uniforme.

Consejo: Asegúrese de que la toma de corriente no está controlada por un interruptor.

3 Encender

IMPORTANTE

Abra el contenedor de suciedad y quite la lengüeta.



Lengüeta

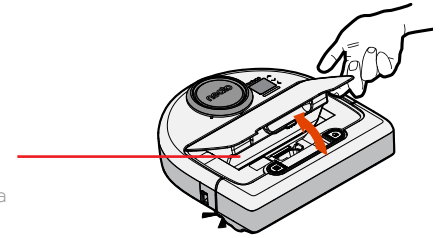

Pulse **DOWN** en el interruptor del robot.

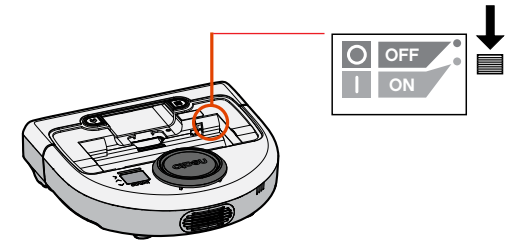

Vuelva a poner el contenedor de suciedad en el robot.

Preparación y conexión

(Continuación)

4 Cargar robot

Coloque el lado redondo del Neato en los contactos metálicos de la base de carga.

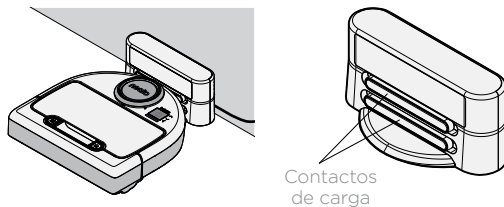

NOTA:

El robot se activa en dos pasos

- 1) Las luces se encienden en unos 5 segundos y
- 2) La LCD se enciende unos 15 segundos después.

Antes de utilizar Neato por primera vez, cargue su robot Neato al completo hasta que las luces de estado del robot estén fijas y el indicador de batería esté verde.

Compruebe que Neato está en la base de carga cuando haya terminado de limpiar.

5 Elegir idioma



Busque su idioma mediante las flechas .

Pulse **SELECCIONAR** para elegir un idioma.

Para cambiar el idioma más adelante, vaya al menú principal, seleccionar **configuración**, idioma y después elija su idioma.

Los beneficios de usar la app de Neato son:

Fácil acceso y control en cualquier lugar

- Detenga la limpieza, fije un horario y cambie los modos de limpieza fácilmente y sin demora.

Haga que su robot comience a limpiar cuando no esté en casa

- Seleccione LIMPIAR casa y su robot limpiará todo el suelo para que quede como nuevo cuando vuelva a casa.

Opciones de LIMPIEZA LOCAL mejoradas

- Las únicas opciones disponibles en la app de Neato son tamaño (pequeño 7'x7' o grande 13'x13') y número de pasadas (1x o 2x).

Limpieza controlada con la opción de limpieza MANUAL

- Le permite controlar el camino del robot mientras limpia.
- La limpieza MANUAL solo está disponible en la app de Neato.
- La limpieza MANUAL solo funciona si el robot y el smartphone o tableta están conectados al mismo servidor de internet.

Notificaciones instantáneas

- Descubra cuándo el robot termina de limpiar, alertas y otra información.

Conexión a la app

Descargue la app de Neato desde la App Store o Google Play.



Puede configurar su robot con o sin la app de Neato.

Le recomendamos que use la app de Neato para que pueda controlar a su robot y recibir notificaciones a través de su smartphone o tableta.

Siga las instrucciones de la app de Neato. Se le indicará que:

- Cree una cuenta Neato o que inicie sesión con una existente
- Verifique su cuenta a través del correo electrónico (si ha creado una nueva)
- Incluya / configure su robot

El día y la hora se ajustarán automáticamente en el robot.

NOTA:

Esto es lo que necesitará antes de empezar:

- El nombre y la contraseña del Wi-Fi de casa
- El robot completamente cargado

La app de Neato puede funcionar en varios dispositivos a la vez dentro del hogar. Simplemente, descargue la app de Neato en otros dispositivos e inicie sesión en la misma cuenta Mi Neato con el usuario y contraseña que usó para configurar el robot.

Conecte su robot sin la app de Neato

Puede usar su robot Neato sin Wi-Fi ni app, pero perderá la comodidad y funcionalidad extra.

Siga estos pasos para configurarlo sin Wi-Fi.

Apagar el Wi-Fi

Si la pantalla del robot está apagada, pulse el botón  para activar a Neato.

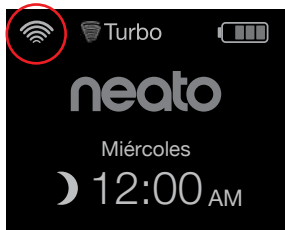

El Wi-Fi está apagado si el icono de Wi-Fi no aparece arriba a la izquierda de la pantalla del robot. Vaya al siguiente paso para ver cómo configurar el día y la hora.

Si aparece el icono de Wi-Fi arriba a la izquierda, pulse **SELECCIONAR** para ir al **menú principal**.

Use los botones de la derecha  para seleccionar **Configuración**. Pulse **SELECCIONAR**.

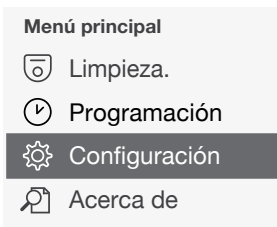

Use los botones de la derecha  para seleccionar **Wi-Fi**. Pulse **SELECCIONAR**.

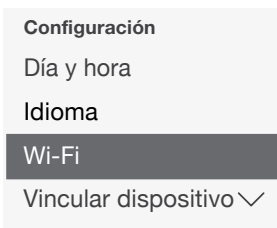

- Wi-Fi Si la casilla del Wi-Fi no está marcada significa que está apagado.
- Wi-Fi Si la casilla del Wi-Fi está marcada significa que está encendido.

En la pantalla del Wi-Fi, pulse **SELECCIONAR** para desmarcar la casilla y apagar el Wi-Fi. Ayudará en el ahorro de batería.

Ajustar día y hora

Se debe ajustar el día y la hora para poder programar su robot Neato para que limpie automáticamente. Debe apagar el Wi-Fi antes de ajustar la fecha y la hora.



Pulse **SELECCIONAR** en la pantalla de inicio para ir al **menú principal**.

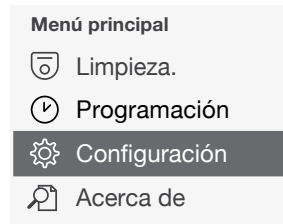

Use  para seleccionar: **Configuración**. Pulse **SELECCIONAR**. **Día y hora**. Pulse **SELECCIONAR**.

Continúe siguiendo las indicaciones de la pantalla para fijar el formato de **12** o **24 Horas**, **Día**, y **Hora**.

Use su robot Neato a través del panel de control

Si la pantalla del robot está apagada, pulse el botón  para activar a Neato.

Iniciar la limpieza

LIMPIAR casa

Pulse  para limpiar la casa.

LIMPIAR área

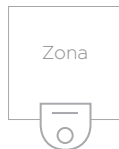

Pulse  en el robot para limpiar de una pasada una zona de 7' x 7' / 2m x 2m.



Coloque su robot centrado y frente a la zona que quiere limpiar.

Parar, detener, volver a empezar

Pulse  o  para **parar la limpieza**.

Cuando esté listo para continuar, pulse   para hacer su selección en la pantalla del robot para:

- **Reanudar limpieza**
- **Detener limpieza**
- **Volver a empezar o a la base**

Pausar limpieza

Reanudar limpieza

Detener limpieza

Volver a la base

Modos de limpieza

Su robot Neato tiene dos modos de limpieza:

 **Turbo** : El limpiador más potente

 **Eco** : Más silencioso y de rendimiento más largo

El modo de limpieza predeterminado es el Turbo.

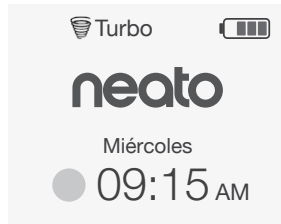

Para cambiar el modo de limpieza, vaya a la pantalla de inicio y pulse **SELECCIONAR** para acceder al **menú principal**.

Use  para seleccionar **Limpieza**.
Pulse **SELECCIONAR**.

Use  para seleccionar **Eco**.
Pulse **SELECCIONAR** para cambiar el modo.

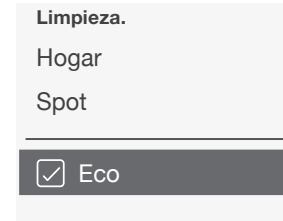

- Eco** Si la casilla no está marcada, significa que el modo Turbo está encendido – el limpiador más potente.
- Eco** Si la casilla está marcada significa que el modo Eco está encendido, más silencioso y de rendimiento más largo.

Una vez está encendido, el robot realiza todas las limpiezas comenzadas con el modo Eco encendido cuando usa el panel de control del robot. Debe desmarcar la casilla para desactivar el modo Eco y que el robot cambie al modo Turbo en la siguiente limpieza.

Programar la limpieza

Si la pantalla del robot está apagada, pulse el botón  para activar a Neato.



Pulse **SELECCIONAR** para ir al menú principal.

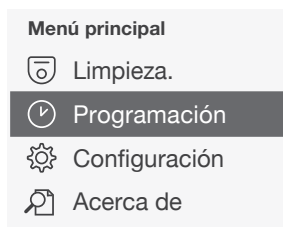

Use  para seleccionar **Programar**.
Pulse **SELECCIONAR**.

Use los botones de la derecha  para seleccionar **Día** y programar la limpieza.

Pulse **SELECCIONAR** y siga las pantallas para programar la limpieza de la semana.

Cuando termine, elija el modo de limpieza:

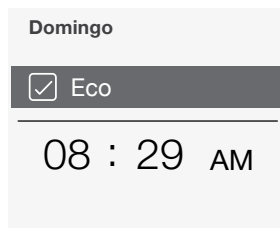

- Eco Si la casilla no está marcada, significa que el modo Turbo está encendido – el limpiador más potente.
- Eco Si la casilla está marcada significa que el modo Eco está encendido, más silencioso y de rendimiento más largo.

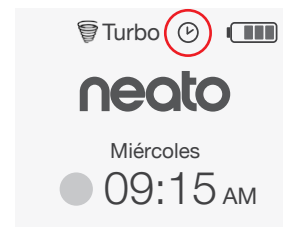

El icono del reloj indica si hay alguna limpieza programada.

NOTA

Puede programar más de una limpieza para cada día de la semana.

IMPORTANTE

El robot necesita un mantenimiento regular para funcionar correctamente. Esto significa que hay que comprobar / limpiar las escobillas y vaciar el contenedor de suciedad después de cada limpieza o cuando lo necesite, según la situación. Si esto no se cumple, se pueden producir problemas en su robot e influir en su rendimiento y, posiblemente, en la garantía del producto.

Contenedor de suciedad y filtros

Después de cada uso, vacíe el contenedor de suciedad y limpie el filtro y las aperturas / salidas de aire. Para quitar el filtro, pellizque el asa y tire.

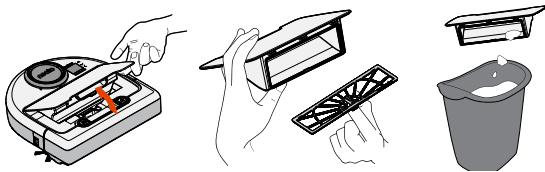

Use la escobilla limpiadora para limpiar el filtro.

Cambie el filtro cada 1 o 2 meses o con más frecuencia si es necesario.

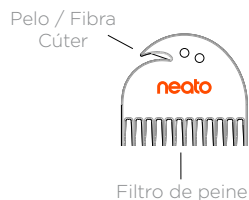

Escobillas

Quite la protección de la escobilla tirando de ambos lados.

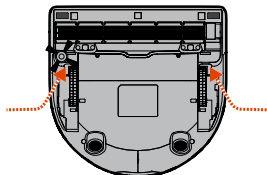

**TIRE DE AMBOS
LADOS A LA VEZ**

Use la cuchilla limpiadora para cortar y quitar el pelo y el peine para eliminar la suciedad de la escobilla. Limpie los extremos de las escobillas. Vuelva a colocar las escobillas y la protección de las escobillas.

Cubierta del robot

Limpie la cubierta del robot y el área alrededor de la parte superior del láser con un trapo de algodón húmedo.

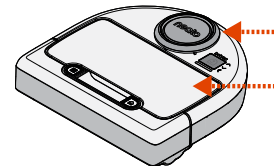

Sensores

Utilice un bastoncillo de algodón seco para limpiar las dos ventanas de los sensores de caída de la parte inferior del robot.

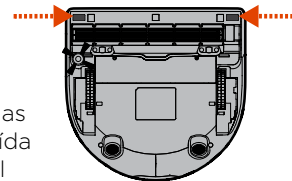

Accesorios

Puede encontrar más información y piezas de recambio para su robot Neato en NeatoRobotics.com/es

Adquiera siempre accesorios y piezas de Neato Genuine.

- Filtros
- Escobillas
- Delimitadores
- Baterías
- Herramienta de limpieza
- Contenedor de suciedad
- Base de carga



El uso de accesorios no autorizados o de terceros (que no sean Neato Genuine) puede perjudicar a su robot y anular su garantía.

El tiempo recomendado de sustitución de piezas depende de su uso.

- Filtros: cada 1 o 2 meses
- Baterías: cada 12 o 18 meses

Registrar su Neato.

Aunque no utilice la app de Neato, puede estar al día de nuevos lanzamientos de software y ofertas especiales registrando su robot. Vaya a NeatoRobotics.com/es/my-neato para crear una cuenta y registrar su robot Neato.

Ayuda

Más información de utilidad (preguntas más frecuentes, trucos y consejos para un funcionamiento óptimo).

En:

NeatoRobotics.com/es/support/

YouTube.com/NeatoRobotics

Garantía

Neato Robotics, Inc. garantiza al comprador original que su producto de hardware Neato Robotics, a excepción de las baterías, estará libre de defectos en los materiales y en la mano de obra durante 1 año desde la fecha original de compra.

El periodo de garantía de las baterías es de seis (6) meses.

Lea la garantía completa en NeatoRobotics.com/es/Limited-Warranty

Información importante

Lea el documento separado incluido con su robot Neato.

¡Enhorabuena por la adquisición de su nuevo robot Neato! Pronto experimentará la felicidad de tener limpio todo el suelo sin volver a pasar la aspiradora.

Observe a su robot en las primeras limpiezas. Puede que descubra que unos pequeños cambios en su casa (mover una silla o una lámpara unos centímetros, recoger cables) suponen una gran diferencia en su experiencia / resultados.

Ayude a su robot y su robot lo ayudará. 😊



Conosci il tuo robot Neato

Congratulazioni per il nuovo robot Neato – ora "connesso" in modo da poter gestire la pulizia del pavimento ovunque usando lo smartphone o tablet.

Questa guida fornirà indicazioni per poter configurare il robot e collegarlo tramite l'applicazione Neato. Troverete anche alcune informazioni importanti sul funzionamento e sulla manutenzione del robot per una migliore prestazione. Poi rilassatevi. Il robot vi farà comunicare quando i pavimenti sono puliti.

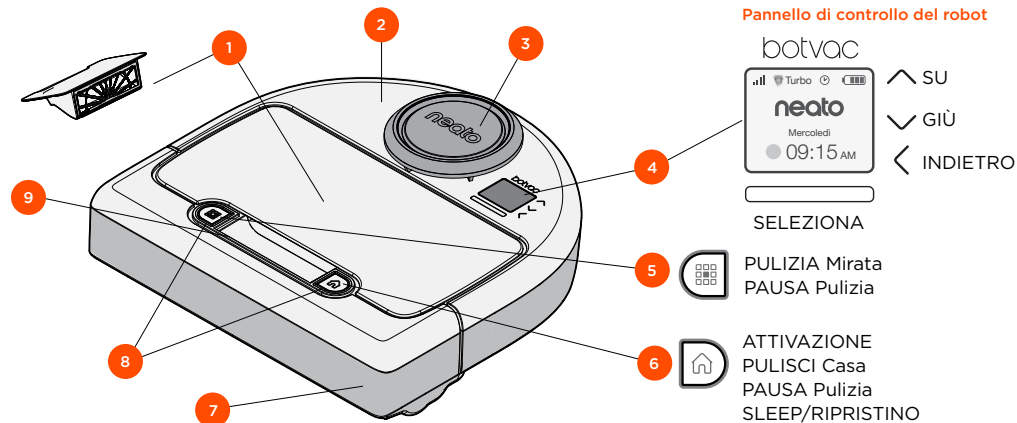

- 1 Cestino e filtro sporchi
- 2 Sopra
- 3 Coperchio del laser
- 4 Display e controlli Touch
- 5 Tasto Pulizia Mirata
- 6 Tasto Pulisci Casa
- 7 Lato frontale
- 8 Spie di stato
- 9 Impugnatura

Applicazione Neato

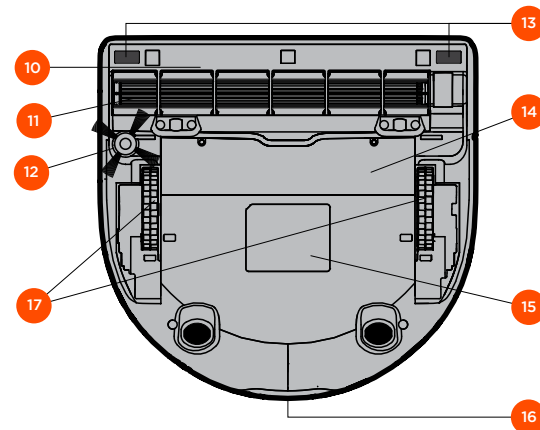

- 10 Coperchio spazzola
- 11 Spazzola
- 12 Spazzola laterale
- 13 Finestra sensore gocce
- 14 Porta batteria
- 15 Etichetta robot
- 16 Contatti di caricamento
- 17 Ruote

Spie di stato del robot

Le spie intorno ai tasti  e  sono usati per indicare lo stato della batteria e le condizioni di errore.

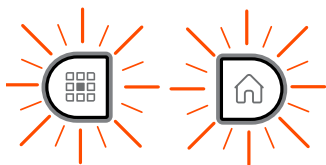

BIANCO FISSO

Completamente carico, pronto per l'operazione di pulizia.

BIANCO LAMPEGGIANTE

In carica, non completamente carico, in grado di pulire.

GIALLO LAMPEGGIANTE

In ricarica, non è in grado di pulire





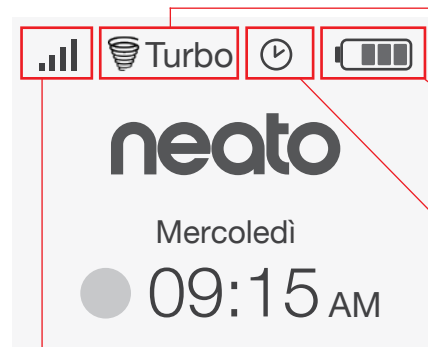

GIALLO FISSO

Errore, vedere il messaggio sulla schermata del robot per ulteriori informazioni.



Schermata principale del robot - Barra di stato del robot





Stato Wi-Fi

-  Wi-Fi robot disattiva
-  Wi-Fi robot attiva
-  Lampeggiante - Connessione a Wi-Fi domestica
-  Lampeggiante - Connessione al server Neato
-  Fisso - Connesso
-  Fisso - Nessun segnale della Wi-Fi domestica



Modalità di pulizia

-  Turbo Turbo - pulizia a potenza massima
-  Eco Eco - tempo di esercizio più tranquillo e più lungo

Livello della batteria

-  Carica massima
-  Esaurita

Programmazione

-  DISATTIVO
-  ATTIVO

Elementi importanti e suggerimenti

ELEMENTI IMPORTANTI

Tenere il robot lontano da liquidi e aree bagnate. Spostare o coprire ciotole per animali e vasi.

Liberare la superficie da piccoli oggetti come giocattoli e abiti.

Legare cavi, tende e altri oggetti appesi verso il basso.

Moquette spessa sulle scale può influenzare il sistema di navigazione del robot (scale con moquette a pelo corto va bene). Per essere sicuri che il robot veda la goccia, mettere delimitatori a 15 cm dal bordo delle scale.

Tenere Neato all'interno dell'abitazione. Non è stato progettato per la pulizia all'esterno o a basse temperature.

In Pulizia **MANUALE** i soli sensori attivi sono i sensori gocce frontali. Poiché siete voi a guidare il robot, potete portarlo verso oggetti senza che il robot si fermi. Fate attenzione se guidate il robot indietro in quanto potrebbe cadere dalle scale se non lo fermate.

Suggerimenti

Per tenere il robot lontano da posti indesiderati, posizionare gli indicatori di confine inclusi nel pacchetto.

Potete usare forbici per tagliare i delimitatori ad una certa lunghezza.

Potete usare nastro amovibile come nastro telato per tenere i delimitatori piatti sul pavimento.

Per mettere Neato in funzione Sleep, premere e tenere premuto per 2 secondi il tasto  e la spia sullo schermo si spegne.

Per eseguire un ripristino del robot Neato, premere e tenere premuto per 15 secondi il tasto  e le spie e lo schermo si spegneranno. Il robot si accenderà automaticamente.

La spazzola combinata offre una rimozione maggiore dei peli degli animali domestici ed una maggiore silenziosità durante il funzionamento ed è ideale per case con diversi tipi di pavimentazione.

La spazzola a lame a spirale offre prestazioni di pulizia superiori su tutte le superfici di pavimenti.

Se non usate Neato per un lungo periodo, premere il tasto di alimentazione all'interno del cestino di sporco SU per spegnerlo.

Le superfici splendenti e i pavimento neri possono causare problemi di navigazione.

1 Rimuovere pellicole e adesivi

IMPORTANTE

Togliere tutte le pellicole protettive e il materiale di spedizione dal robot e caricare la base.

Se non sono rimossi, Neato non funzionerà correttamente.

2 Impostazione della base di ricarica

Collegare saldamente il cavo di alimentazione nella base di ricarica.

Adattare la lunghezza del cavo avvolgendolo come mostrato in figura.

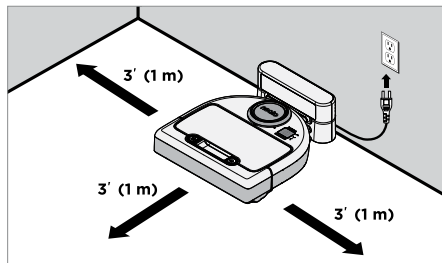
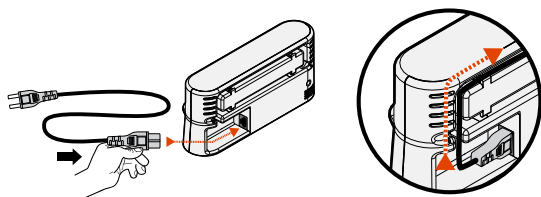

Scegliere una presa a muro con uno spazio di 1 m (3') su entrambi i lati e di fronte alla base di ricarica. In questo modo il robot riesce a individuare la base di ricarica.

Collegare il cavo di alimentazione e spostare la base di ricarica a ridosso del muro.

Suggerimento: Poggiare la base di ricarica su una superficie rigida e uniforme.

Suggerimento: Verificare che l'uscita di alimentazione non sia controllata da un interruttore.

3 Impostare il tasto di alimentazione su attivo

IMPORTANTE

Aprire il cestino di sporco e rimuovere la linguetta.



Linguetta

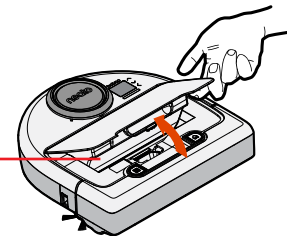

Premere **GIÙ** sul tasto per attivare il robot

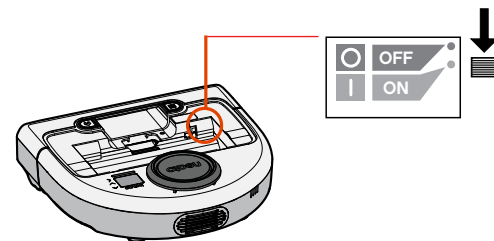

Mettere nuovamente il cestino di sporco nel robot.

Preparazione e impostazione

(Continuazione)

4 Caricare i robot

Posizionate la parte curva del robot Neato a ridosso dei contatti di caricamento metallici sulla base di ricarica.

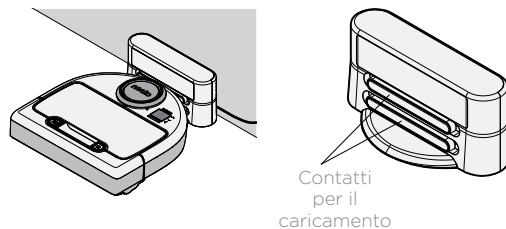

NOTA

Il robot si attiva in due passaggi

- 1) Le spie si accendono in circa 5 secondi e
- 2) Lo schermo LCD si accende circa 15 secondi dopo.

Al primo utilizzo, caricare il robot Neato completamente finché entrambe le spie di stato del robot sono fisse e l'indicatore della batteria è verde.

Riporre sempre Neato in carica una volta ultimata l'operazione di pulizia.

5 Scegliere la lingua

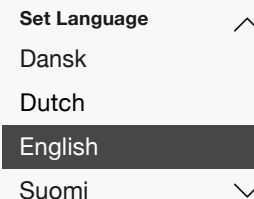

Cercare la propria lingua utilizzando i tasti .

Premere **SELEZIONA** per scegliere la lingua.

Per cambiare la lingua in un secondo momento, andare a Menu principale, **SELEZIONARE** Impostazioni, Lingua e poi scegliere la lingua.

I vantaggi dell'uso dell'applicazione Neato sono:

Facile accesso e controllo, ovunque voi siate

- Pausa pulizia, impostazione di un programma, cambio delle modalità di pulizia, tutto nel palmo della mano.

Iniziate la pulizia col robot quando non siete a casa

- Selezionate PULISCI Casa e il vostro robot pulirà l'intero pavimento e quando voi tornerete a casa tutto sarà pulito.

Migliori opzioni di Pulizia MIRATA

- Le opzioni disponibili solo sull'applicazione Neato sono dimensione (piccola 7'x7' o grande 13' x 13') e il numero di passaggi di pulizia (1x o 2x).

La pulizia diretta con Pulizia MANUALE

- Consente di guidare il percorso del robot mentre pulisce.
- La pulizia MANUALE è disponibile solo nell'applicazione Neato.
- La pulizia MANUALE funziona solo se il robot e lo smartphone o tablet sono connessi allo stesso dispositivo Internet.

Notifiche istantanee

- Imparate quando il robot sta eseguendo la pulizia, avvisi o altre informazioni.

Configurazione dell'impostazione

Scaricare l'applicazione Neato dall'App Store o Google Play.



È possibile impostare il robot in modo che funzioni con o senza l'applicazione Neato.

Si consiglia di usare l'applicazione Neato in modo da poter controllare e ricevere notifiche tramite smartphone o tablet.

Osservare le indicazioni senza l'applicazione Neato. Sarà chiesto di.

- Creare un account Neato o accedere all'account esistente
- Verificare l'account tramite e-mail (se account nuovo)
- Aggiungere/impostare il robot

Il giorno e l'ora del robot si impostano automaticamente.

NOTA

Prima di iniziare ecco cosa è necessario:

- Nome della Wi-Fi domestica e password
- Robot completamente carico

L'applicazione Neato può essere avviata su più dispositivi in un'abitazione. Scaricare l'applicazione Neato su altri dispositivi e accedere allo stesso account Neato usando il nome utente e password usati per impostare il robot.

È possibile usare il robot Neato senza Wi-Fi o applicazione Neato, ma mancherà maggiore comodità e funzionalità.

Osservare questi passaggi per impostare senza Wi-Fi:

Disattivare il Wi-Fi

Se lo schermo del robot è spento, premere  per accendere Neato.

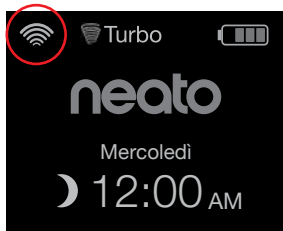

Se non c'è l'icona Wi-Fi in alto a sinistra sullo schermo del robot, allora il Wi-Fi è disattivo. Andare al passaggio successivo per vedere come impostare giorno e ora.

Se c'è l'icona Wi-Fi in alto a sinistra, premere **SELEZIONA** per andare al **Menu principale**.

Usare destra  per evidenziare **Impostazioni**. Premere **SELEZIONA**.

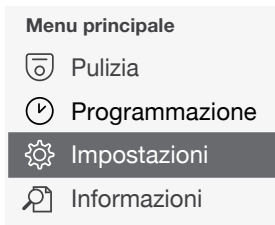

Usare destro  per evidenziare **Wi-Fi**. Premere **SELEZIONA**.

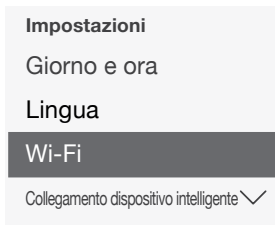

- Wi-Fi La casella deselezionata Wi-Fi è DISATTIVO.
- Wi-Fi La casella selezionata Wi-Fi è ATTIVO.

Sullo schermo Wi-Fi premere **SELEZIONA** per deselezionare e disattivare il Wi-Fi. Questo consentirà di risparmiare la potenza della batteria.

Impostare giorno e ora

Il giorno e l'ora devono essere impostati per poter programmare il robot Neato per la pulizia automatica. Disattivare il Wi-Fi prima di impostare il giorno e l'ora

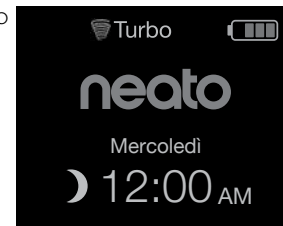

Premere **SELEZIONA** sullo schermo principale per andare al **Menu principale**.

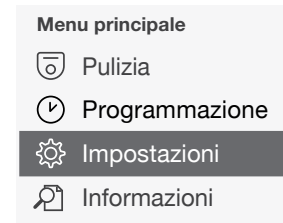

Usare  per evidenziare: **Impostazioni**. Premere **SELEZIONA**. **Giorno e ora**. Premere **SELEZIONA**.

Continuare a seguire le indicazioni sullo schermo per impostare il formato **12** o **24 ore**, **Giorno**, e **Ora**.

Se lo schermo del robot è spento, premere  per attivare il robot Neato.

Iniziare l'operazione di pulizia

PULISCI Casa

Premere  per pulire l'abitazione.

PULIZIA Mirata

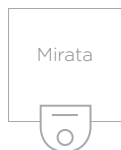

Premere  sul robot per la pulizia a 1 passaggio di una superficie 7' x 7' / 2m x 2m.



Mettere il robot centrato e rivolto verso l'area da pulire.

Pausa, Interruzione, Ritorno all'avvio

Premere  o  per attivare la **Pausa pulizia**.

Quando pronti per continuare, premere   per eseguire la selezione sulla schermata del robot per:

- **Riavvia pulizia**
- **Interrompi pulizia**
- **Ritornare a Inizia o Base**

Pulizia in pausa

Riavvia pulizia

Interrompi pulizia

Ritorna a Base

Utilizzo del robot Neato con il pannello di controllo del robot (continuazione)

Modalità di pulizia

Il robot Neato presenta due modalità di pulizia:

 **Turbo** : Pulizia più potente

 **Eco** : Tempo di esercizio più tranquillo e più lungo

La modalità di pulizia predefinita è Turbo.

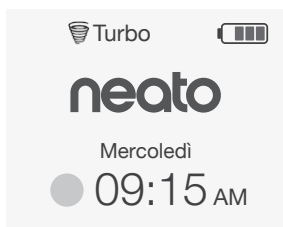

Per cambiare la modalità di pulizia andare alla schermata principale e premere **SELEZIONA** per tornare al **Menu principale**.

Usare  per evidenziare **Pulizia**.
Premere **SELEZIONA**.

Usare  per evidenziare **Eco**.
Premere **SELEZIONA** per cambiare la modalità.

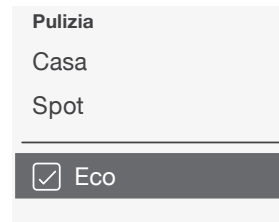

Eco La casella deselezionata significa che la modalità Turbo è ATTIVA - la pulizia più potenza

Eco La casella selezionata significa che la modalità Eco è ATTIVA, tempi di esercizio più tranquilli e più lunghi

Dopo aver impostato su ATTIVO il robot continua la pulizia iniziata con Eco ATTIVO se si usa il pannello di controllo del robot. Deselezionare la casella per DISATTIVARE Eco in modo che il robot passi a Turbo per la pulizia successiva.

Utilizzo del robot Neato con il pannello di controllo del robot (continuazione)

Programmare la pulizia

Se lo schermo del robot è spento, premere  per accendere Neato.

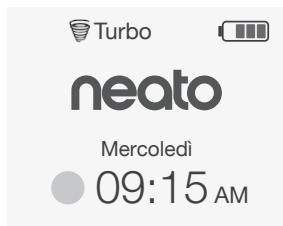

Premere **SELEZIONA** per andare al Menu principale.

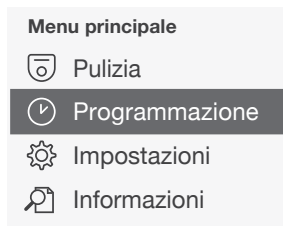

Usare  per evidenziare **Programma**.
Premere **SELEZIONA**.

Usare destra  per evidenziare **Giorno** per pulizia programmata.

Premere **SELEZIONA** e seguire gli schermi per programmare una pulizia settimanale.

Alla fine, selezionare la modalità di pulizia:

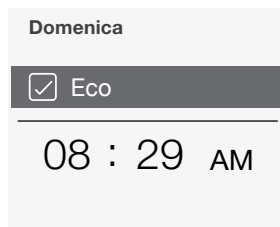

- Eco La casella deselezionata significa che la modalità Turbo è ATTIVA - la pulizia più potenza
- Eco La casella selezionata significa che la modalità Eco è ATTIVA, tempi di esercizio più tranquilli e più lunghi

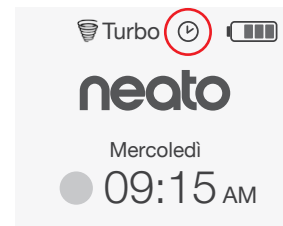

L'icona dell'orologio indica se c'è una pulizia programmata.

NOTA

È possibile programmare una pulizia ogni giorno della settimana.

IMPORTANTE

Il robot necessita di manutenzione costante per un funzionamento ottimale. Questo significa controllo/pulizia delle spazzole e svuotamento del cestino dopo ogni utilizzo o come necessario, in base all'ambiente. La mancata osservanza di ciò può causare problemi al robot e influire sulla prestazione del robot e possibilmente sulla copertura della garanzia.

Contenitore dello sporco e filtri

Dopo ogni utilizzo, svuotare il contenitore di sporco e pulire il filtro e le aperture/entrate. Per rimuovere il filtro spingere l'impugnatura e tirare.

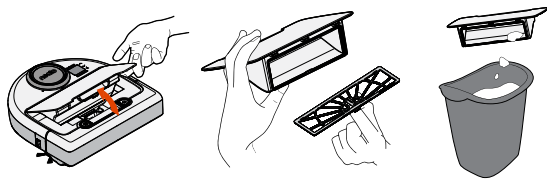

Usare il pettine dello strumento di pulizia per pulire il filtro.

Sostituire il filtro ogni 1 o 2 mesi o più frequentemente se necessario.

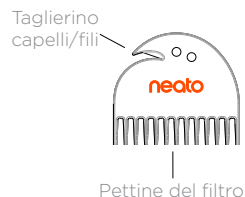

Spazzole

Rimuovere la protezione sopra la spazzola sollevandola da entrambi i lati.

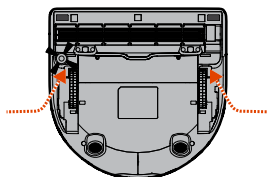

TIRARE VERSO L'ALTO ENTRAMBI I LATI SIMULTANEAMENTE

Usare la lama dello strumento di pulizia e rimuovere i capelli e pettinare per rimuovere lo sporco dalla spazzola. Pulire le estremità della spazzola. Montare nuovamente la spazzola e la protezione sopra la spazzola.

Parte superiore del robot

Pulire la parte superiore del robot e l'area intorno alla sommità del laser con un panno di cotone umido.

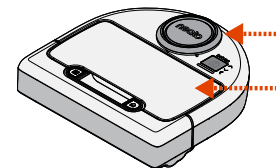

Sensori

Utilizzare un bastoncino di cotone asciutto per pulire le due finestre del sensore di dislivello nella parte inferiore del robot.

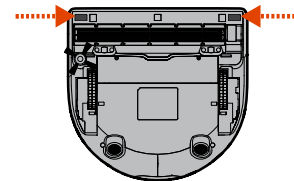

Accessori

Potete trovare le informazioni sugli accessori e sui pezzi di ricambio per il robot Neato su NeatoRobotics.com.

Acquistare sempre accessori e pezzi originali di Neato:

- Filtri
- Spazzole
- Delimitatori
- Batterie
- Strumento di pulizia
- Contenitore dello sporco
- Base di ricarica



Usando accessori non autorizzati o di terzi (originali non Neato) si rischia di danneggiare il robot e invalidare la garanzia.

La frequenza di sostituzione consigliata dipende dall'uso.

- Filtri - ogni 1 o 2 mesi
- Batteri - ogni 12 o 18 mesi

Registra il tuo Neato

Anche se non usate l'applicazione Neato, potete aggiornarvi sulla data di rilascio del software e offerte speciali registrando il vostro robot. Andate a NeatoRobotics.com/My-Neato per creare un account e registrare il robot Neato.

Chiedere aiuto

Trovate ulteriori informazioni utili, le FAQ, nonché suggerimenti e trucchi per un funzionamento ottimale.

Andate a:

NeatoRobotics.com/Support

[YouTube.com/NeatoRobotics](https://www.youtube.com/NeatoRobotics)

Garanzia

Neato Robotics, Inc. garantisce all'acquirente originale che il prodotto hardware Neato Robotics, batterie escluse, sarà privo di difetti di materiale o di lavorazione per un periodo di 1 anno dalla data di acquisto originale.

Per le batterie si applica un periodo di garanzia di sei (6) mesi.

Consultate la garanzia completa su NeatoRobotics.com/Limited-Warranty.

Informazioni importanti

Consultate il documento separato allegato al robot Neato.

Voi e il vostro robot Neato

Congratulazioni per l'acquisto del nuovo robot Neato. Apprezzerete subito la bellezza di avere pavimenti puliti senza dover spingere un'aspirapolvere.

Osservate il robot durante i primi cicli di pulizia. Forse dovrete fare piccole modifiche in casa (spostare sedie o una piantana di qualche centimetro, sollevare cavi) per avere un risultato di pulizia migliore.

Aiutate il vostro robot e lui aiuterà voi. 😊



Lernen Sie Ihren Neato Roboter kennen

Herzlichen Glückwunsch zu Ihrem neuen Neato Roboter, jetzt mit Wi-Fi, sodass Sie die Reinigung des Bodens von überall mit Ihrem Smartphone bzw. Tablet steuern können.

Diese Anleitung hilft Ihnen bei der Einrichtung und der Verbindung Ihres Roboters über die Neato App. Hier finden Sie auch einige wichtige Informationen über die Bedienung und die Wartung Ihres Roboters für eine optimale Leistung. Dann entspannen Sie sich einfach. Ihr Roboter informiert Sie darüber, wenn Ihre Böden sauber sind.

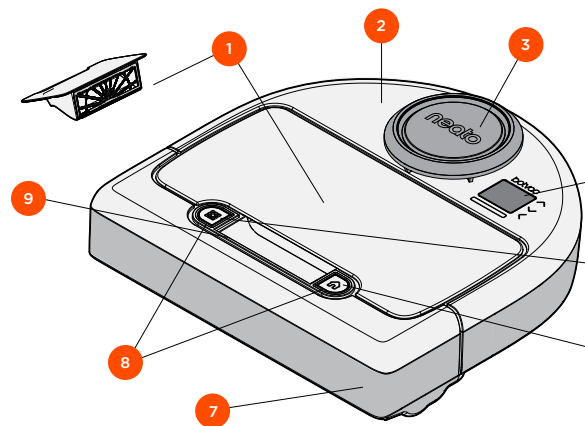

Systemsteuerung des Roboters



Stelle REINIGEN
UNTERBRECHUNG der Reinigung



AUFWECKEN
Wohnung REINIGEN
UNTERBRECHUNG der Reinigung
ENERGIE SPAREN/ZURÜCKSETZEN

Neato App



- 1 Schmutzfangbehälter und Filter
- 2 Oberseite
- 3 Laser-Abdeckung
- 4 Anzeige & Touch-Steuerung
- 5 Stelle-Reinigen-Taste
- 6 Wohnung-Reinigen-Taste
- 7 Frontpuffer
- 8 Statusanzeigen
- 9 Griff

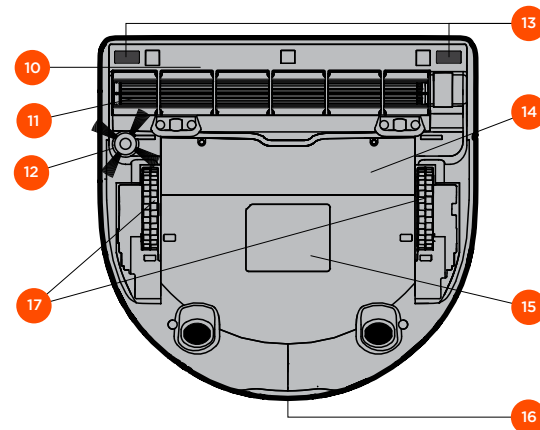

- 10 Bürstenschutz
- 11 Bürste
- 12 Seitenbürste
- 13 Fallsensorfenster
- 14 Batterieabdeckung
- 15 Roboter-Etikett
- 16 Ladkontakte
- 17 Räder

Systemsteuerung des Roboters

Statusanzeigen des Roboters

Die Anzeigen um die  und  Tasten dienen zur Anzeige des Batteriestatus und von Fehlerzuständen.

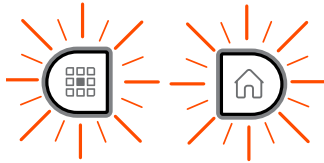

KONSTANT WEISS
Vollständig geladen, bereit zum Reinigen.

WEISS BLINKEND
Roboter lädt, nicht vollständig geladen, aber bereit für die Reinigung.





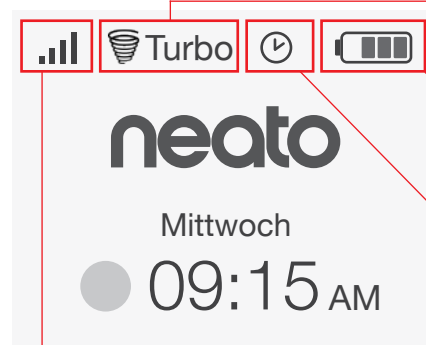

GELB BLINKEND
Roboter lädt, kann noch nicht reinigen.

KONSTANT GELB
Fehler, siehe Meldung auf dem Roboter-Display für zusätzliche Informationen.



Roboter-Startbildschirm - Roboter-Statusleiste



Wi-Fi-Status

-  Roboter-Wi-Fi Aus
-  Roboter-Wi-Fi Ein
-  Blinken - Wird mit dem Heimnetzwerk verbunden
-  Blinken - Wird mit dem Neato-Server verbunden
-  Konstant - Verbunden
-  Konstant - Kein Heimnetzwerksignal

Reinigungsmodus

-  **Turbo** Turbo - die leistungsstärkste Reinigung
-  **Eco** Öko - ruhigere und längere Laufzeit

Batteriestand

-  Voll
-  Niedrig

Schedule (Zeitplan)

-  AUS
-  EIN

WICHTIGE HINWEISE

Halten Sie Ihren Roboter fern von Flüssigkeiten und nassen Bereichen. Entfernen oder verschieben Sie Futternäpfe und Pflanzenuntersetzer.

Entfernen Sie kleine Gegenstände wie Spielzeug oder Kleidung aus dem zu reinigenden Bereich.

Binden Sie Kabel, Gardinen und herabhängende Objekte fest.

Dicker Teppichbelag auf der obersten Treppenstufe kann das Navigationssystem des Roboters beeinträchtigen (oberste Treppenstufe mit Niederflorteppich ist OK). Um sicher zu gehen, dass der Roboter den Höhenunterschied erkennt, platzieren Sie die Hindernismarker 15 cm vor der Treppenkante.

Benutzen Sie Ihren Neato nur innerhalb der Wohnung. Er eignet sich nicht für die Außenreinigung oder eisige Temperaturen.

Bei **MANUELL** reinigen sind die einzigen aktiven Sensoren die Frontfallsensoren. Da Sie den Roboter selbst steuern, können Sie es Gegenstände anfahren lassen, ohne den Roboter anzuhalten. Seien Sie beim Rückwärtsfahren Ihres Roboters vorsichtig, denn dabei könnte er die Treppe oder den Absatz hinunterfallen, wenn Sie ihn nicht anhalten.

Tipps

Um Ihren Roboter von Bereichen fernzuhalten, die er nicht reinigen soll, stellen Sie die im Lieferumfang enthaltenen Hindernismarker auf.

Sie können die Hindernismarker mit der Schere auf eine kürzere Länge schneiden.

Sie können abziehbares Klebeband, wie Gaffer Tape oder Malerkrepp verwenden, um Hindernismarker flach auf dem Boden zu halten.

Um Neato in den Energiespar-Modus zu versetzen, drücken und halten Sie die  Taste für 2 Sekunden gedrückt und die Anzeige auf dem Bildschirm schaltet sich aus.

Um Neato in den Zurücksetzen-Modus zu versetzen, drücken und halten Sie die  Taste für 15 Sekunden gedrückt und die Anzeige auf dem Bildschirm schaltet sich aus. Der Roboter schaltet sich automatisch wieder ein.

Die Kombibürste ermöglicht eine überlegene Aufnahme von Tierhaaren, bietet einen leiseren Betrieb und ist ideal für Wohnungen mit verschiedenen Bodenflächen geeignet.

Die spiralförmige Kombibürste ermöglicht eine überlegene Reinigungsleistung auf allen Bodenflächen.

Wenn Sie Ihren Neato für einen längeren Zeitraum nicht verwenden, drücken Sie den Hauptschalter in dem Schmutzfangbehälter AUF, um ihn auszuschalten.

Glänzende Oberflächen und schwarze Böden können zu Navigationsproblemen führen.

1 Folien und Aufkleber entfernen

WICHTIG

Schutzfolien und Verpackungsmaterialien des Roboters und der Ladestation entfernen.

Solange diese nicht entfernt sind, funktioniert Neato nicht einwandfrei.

2 Die Ladestation einrichten

Stecken Sie das Netzkabel fest in die Ladestation.

Passen Sie die Länge des Kabels durch Aufrollen an, siehe Abbildung.

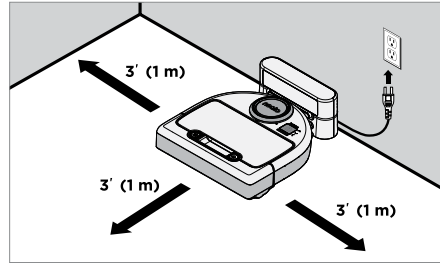
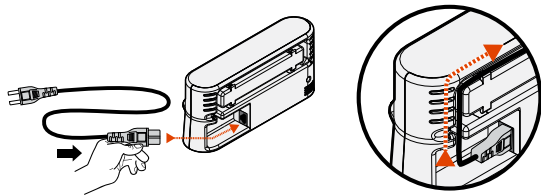

Benutzen Sie eine Steckdose, die einen Abstand von 1 m auf beiden Seiten und vor der Ladestation aufweist. So findet Ihr Roboter die Ladestation einfacher.

Stecken Sie das Netzkabel in die Steckdose und drücken Sie die Ladestation gegen die Wand.

Tipp: Stellen Sie die Ladestation auf eine harte Bodenfläche.

Tipp: Stellen Sie sicher, dass die Steckdose über keinen Schalter verfügt.

3 Den Hauptnetzschalter einschalten

WICHTIG

Öffnen Sie den Schmutzfangbehälter und entfernen Sie die Lasche.



Lasche

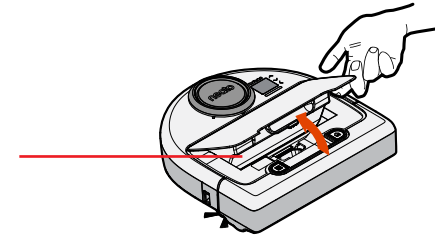

Drücken Sie **AB** auf dem Schalter, um den Roboter einzuschalten.

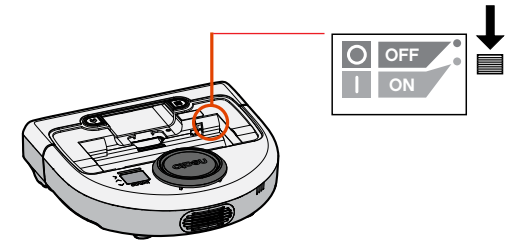

Setzen Sie den Schmutzfangbehälter wieder in den Roboter ein.

Vorbereitung und Einrichtung

(Fortsetzung)

4 Den Roboter aufladen.

Drücken Sie die abgerundete Seite Ihres Neato Roboters gegen die Metallkontakte der Ladestation.

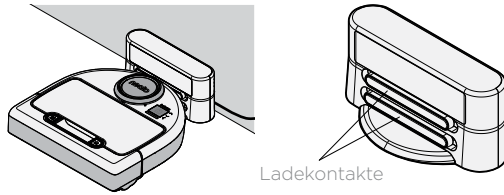

Vor dem ersten Gebrauch laden Sie Ihren Neato Roboter vollständig bis beide Statusanzeigen des Roboters konstant weiß sind und die Batterieanzeige grün zeigt.

Stellen Sie immer sicher, dass sich Neato auf seiner Ladestation befindet, sobald er die Reinigung beendet hat.

HINWEIS

Der Roboter wacht in zwei Schritten auf

- 1) Die Anzeigen schalten sich nach ca. 5 Sekunden ein und
- 2) Die LCD-Anzeige schaltet sich 15 Sekunden später ein.

5 Ihre Sprache auswählen



Wählen Sie Ihre Sprache mit den ^ v Tasten.

Drücken Sie **AUSWÄHLEN**, um die Sprache zu wählen.

Um die Sprache später zu ändern, gehen Sie ins Hauptmenü, **EINSTELLUNGEN**, Sprache und dann wählen Sie Ihre Sprache.

Die Vorteile der Neato App sind:

Einfacher Zugriff und einfache Steuerung - egal, wo Sie sind

- Die Reinigung unterbrechen, einen Zeitplan festlegen, die Reinigungsmodi wechseln - dies alles liegt in Ihrer Hand.

Starten Sie die Reinigung durch Ihren Roboter, wenn Sie nicht zu Hause sind.

- Wählen Sie die Wohnung REINIGEN aus und Ihr Roboter reinigt den gesamten Boden. Dann kommen Sie nach Hause und können den Anblick des frisch gereinigten Bodens genießen.

Erweiterte STELLE-Reinigen-Optionen

- Optionen, die nur auf der Neato App verfügbar sind, umfassen die Größe (klein 7' x 7' oder groß 13' x 13') und eine Anzahl von Reinigungsdurchgängen (1x oder 2x).

Gezielte Reinigung mit MANUELL reinigen

- Geben Sie dem Roboter die genaue Strecke vor, während er reinigt.
- MANUAL reinigen ist nur auf der Neato App verfügbar.
- MANUELL reinigen funktioniert nur, wenn der Roboter und das Smartphone bzw. das Tablet mit demselben Internetservice verbunden sind.

Unmittelbare Benachrichtigungen

- Erhalten Sie eine Benachrichtigung darüber, wenn Ihr Roboter die Reinigung erledigt hat, sowie Alarme und andere Informationen.

App-Einrichtung

Laden Sie die Neato App aus dem App Store oder Google Play herunter.



Sie können Ihren Roboter so einrichten, dass er mit oder ohne die Neato App funktioniert.

Wir empfehlen den Gebrauch der Neato App, damit Sie Ihren Roboter über Ihr Smartphone bzw. Ihr Tablet steuern und Benachrichtigungen erhalten können.

Befolgen Sie die Anweisungen in der Neato App. Sie werden zu Folgendem aufgefordert:

- Ein Neato-Konto zu erstellen oder sich bei einem bestehenden Konto anzumelden
- (bei einem neuen Konto) Ihr Konto per E-Mail zu überprüfen
- Ihren Roboter hinzufügen/einrichten

Der Datum und die Uhrzeit des Roboters wird automatisch eingestellt.

HINWEIS

Hier noch einige wissenswerte Hinweise, bevor Sie beginnen:

- Name und Passwort Ihres Heimnetzwerks
- Der vollständig geladene Roboter

Die Neato App kann auf mehreren Geräten eines Haushalts laufen. Laden Sie einfach die Neato App auf andere Geräte herunter und melden Sie sich auf demselben „Mein Neato“-Konto mit dem zur Einrichtung des Roboters verwendeten Benutzernamen und Passwort an.

Sie können Ihren Neato Roboter natürlich ohne Wi-Fi oder die Neato App verwenden, aber Ihnen entgeht zusätzlicher Komfort und Zusatzfunktionen.

Führen Sie die folgenden Schritte für eine Einrichtung ohne Wi-Fi aus:

Schalten Sie das Wi-Fi aus

Wenn die Roboteranzeige ausgeschaltet ist, drücken Sie  um Neato aufzuwecken.

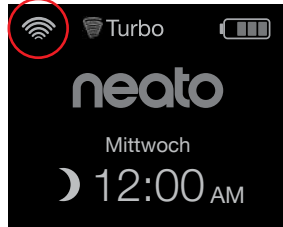

Wenn kein Wi-Fi-Symbol oben links auf dem Roboterbildschirm angezeigt wird, ist das Wi-Fi ausgeschaltet. Führen Sie den nächsten Schritt durch, um zu erfahren, wie Datum und Uhrzeit eingestellt werden.

Wenn ein Wi-Fi-Symbol oben links angezeigt wird, drücken Sie **AUSWÄHLEN**, um ins **Hauptmenü** zu gelangen.

Verwenden Sie rechts  zur Markierung der **Einstellungen**. Drücken Sie **AUSWÄHLEN**.

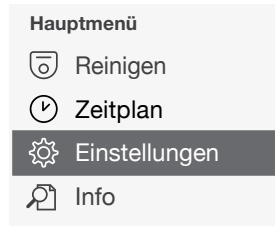

Verwenden Sie rechts  zur Markierung des **Wi-Fi**. Drücken Sie **AUSWÄHLEN**.



- Wi-Fi Ein unmarkiertes Kästchen bedeutet, dass das Wi-Fi AUS ist
- Wi-Fi Ein markiertes Kästchen bedeutet, dass das Wi-Fi AN ist

Drücken Sie auf dem Wi-Fi-Bildschirm **AUSWÄHLEN**, um das Kästchen zu markieren und um das Wi-Fi auszuschalten. Dadurch kann die Batterieleistung gespart werden.

Die Einstellung von Datum und Uhrzeit

Datum und Uhrzeit müssen eingestellt sein, bevor Sie die automatische Reinigung von Ihrem Neato Roboter durchführen lassen können. Sie müssen das Wi-Fi ausschalten, bevor Sie Datum und Uhrzeit einstellen.

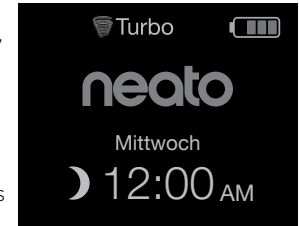

Drücken Sie **AUSWÄHLEN** auf dem Startbildschirm, um in das **Hauptmenü** zu gelangen.

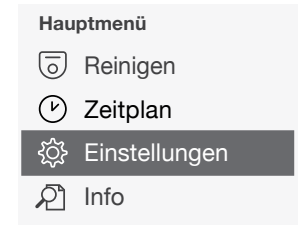

Verwenden Sie  zur Markierung von: **Einstellungen**. Drücken Sie **AUSWÄHLEN**. Drücken Sie **AUSWÄHLEN**.

Führen Sie weiterhin die Bildschirmanweisungen durch, um das **12-** oder **24-** **Stunden** format, **Datum**, und **Uhrzeit** einzustellen.

Steuerung Ihres Neato Roboters mit der Roboter-Systemsteuerung

Wenn die Roboteranzeige ausgeschaltet ist, drücken Sie  um Neato aufzuwecken.

Start der Reinigung

Wohnung REINIGEN

Drücken Sie , um Ihre Wohnung zu reinigen.

Stelle REINIGEN

Drücken Sie  am Roboter für eine einmalige Reinigung einer 2 m x 2 m großen Fläche.



Platzieren Sie Ihren Roboter mittig, sodass er auf den zu reinigenden Bereich ausgerichtet ist.

Pause, Stop, Zurück zu Start

Drücken Sie  oder , um die **Reinigung zu unterbrechen**.

Wenn Sie für das Fortfahren bereit sind, drücken Sie   um Ihre Auswahl auf dem Roboterbildschirm zu treffen:

- **Reinigung fortsetzen**
- **Reinigung beenden**
- **Zurück zu Start oder Ladestation**

Reinigung angehalten

Reinigung fortsetzen

Reinigung beenden

Zurück zur Station

Reinigungsmodi

Ihr Neato Roboter verfügt über zwei Reinigungsmodi:

 **Turbo** : Die leistungsstärkste Reinigung

 **Eco** : Ruhigere, längere Laufzeit

Der Standardreinigungsmodus ist der Turbo.

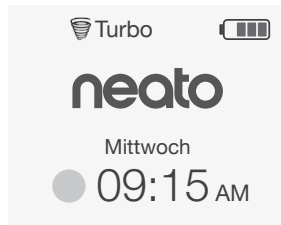

Zur Änderung des Reinigungsmodus gehen Sie auf den Startbildschirm und drücken Sie **AUSWÄHLEN** um ins **Hauptmenü** zu gelangen.

Verwenden Sie  zur Markierung der **Reinigung**. Drücken Sie **AUSWÄHLEN**.

Verwenden Sie  zur Markierung des **Öko-Modus**. Drücken Sie **AUSWÄHLEN** um den Modus zu wechseln.

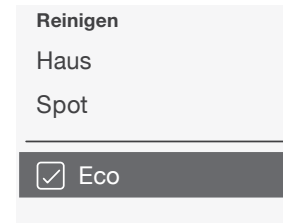

- Eco** Ein unmarkiertes Kästchen bedeutet, dass der Turbo-Modus, die leistungsstärkste Reinigung, AN ist.
- Eco** Ein markiertes Häkchen bedeutet, dass der Öko-Modus mit einer ruhigeren, längeren Laufzeit AN ist.

Sobald dieser EINGeschaltet ist, setzt der Roboter jede Reinigung fort, die mit Öko EIN gestartet wurde, wenn Sie die Roboter-Systemsteuerung verwenden. Sie müssen die Markierung des Kästchens entfernen, um Öko AUSzuschalten und damit der Roboter für den nächsten Reinigungsdurchgang auf den Turbo-Modus umschaltet.

Steuerung Ihres Neato Roboters mit der Roboter-Systemsteuerung (Fortsetzung)

Festlegung des Zeitplans für die Reinigung

Wenn die Roboteranzeige ausgeschaltet ist, drücken Sie , um Neato aufzuwecken.

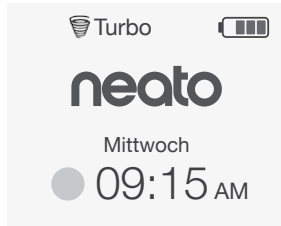

Drücken Sie **AUSWÄHLEN** auf dem Startbildschirm, um ins Hauptmenü zu gelangen.

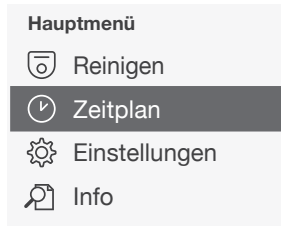

Verwenden Sie   zur Markierung von **Zeitplan** festlegen. Drücken Sie **AUSWÄHLEN**.

Verwenden Sie rechts   zur **Markierung** des Tags für die geplante Reinigung.

Drücken Sie **AUSWÄHLEN** und führen Sie die Bildschirmanweisungen durch, um einen Zeitplan für eine wöchentliche Reinigung festzulegen.

Wählen Sie zum Abschluss den Reinigungsmodus:

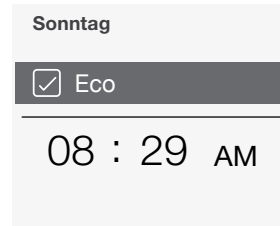

- Eco Ein unmarkiertes Kästchen bedeutet, dass der Turbo-Modus, die leistungsstärkste Reinigung, AN ist.
- Eco Ein markiertes Häkchen bedeutet, dass der Öko-Modus mit einer ruhigeren, längeren Laufzeit AN ist.

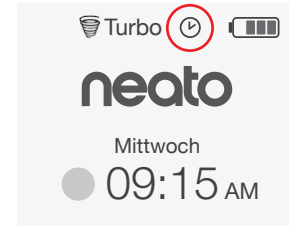

Das Uhr-Symbol zeigt an, wenn eine Reinigung geplant ist.

HINWEIS

Sie können den Zeitplan für bis zu eine Reinigung an einem jeden Wochentag festlegen.

WICHTIG

Für einen zuverlässigen Betrieb muss Ihr Roboter regelmäßig gewartet werden. Das umfasst die Überprüfung/Reinigung der Bürsten und die Entleerung des Schmutzfangbehälters nach jedem Gebrauch oder falls nötig, abhängig von Ihrer Umgebung. Eine Nichtbeachtung dieses Hinweises kann zu Problemen mit Ihrem Roboter führen und die Leistungsfähigkeit und möglicherweise die Garantie Ihres Roboters beeinträchtigen.

Schmutzfangbehälter und Filter

Leeren Sie nach jedem Gebrauch den Schmutzfangbehälter und reinigen Sie den Filter und die Lüftungsöffnungen. Zur Entfernung des Filters drücken Sie den Griff zusammen und ziehen Sie ihn heraus.

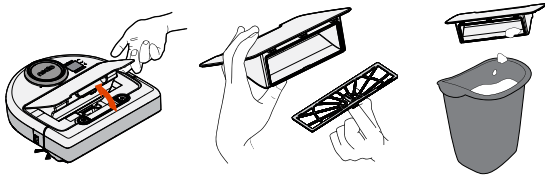

Verwenden Sie den Reinigungskamm zur Reinigung des Filters.

Ersetzen Sie den Filter alle 1 bis 2 Monate oder falls nötig häufiger.

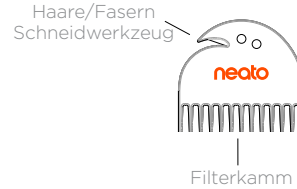

Bürsten

Entfernen Sie den Bürstenschutz, indem Sie ihn an beiden Seiten nach oben ziehen.

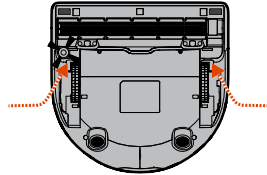

**AUF BEIDEN SEITEN
GLEICHZEITIG NACH
OBEN ZIEHEN**

Verwenden Sie das Lamellenreinigungswerkzeug, um Haare abzuschneiden und zu entfernen sowie zum Kämmen, um Schmutz aus der Bürste zu entfernen. Reinigen Sie die Bürstenenden. Ersetzen Sie die Bürste und den Schutz über der Bürste.

Oberseite des Roboters

Reinigen Sie die Oberseite des Roboters und den Bereich um die Laserspitze mit einem feuchten Baumwolltuch.

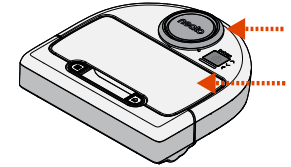

Sensoren

Reinigen Sie die Fenster der beiden Fallsensoren am Boden des Roboters mit einem trockenen Wattestäbchen.

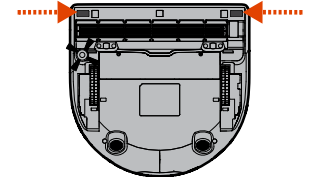

Zubehör

Sie finden Informationen über das Zubehör und die Ersatzteile für Ihren Neato Roboter unter [NeatoRobotics.com](https://www.neatorobotics.com).

Kaufen Sie immer Neato-Originalzubehör und -Teile:

- Filter
- Bürsten
- Hindernismarker
- Akkus
- Reinigungswerkzeug
- Staubbehälter
- Aufladestation



Die Verwendung von unautorisiertem oder Drittanbieterzubehör (kein Neato-Originalzubehör) kann Ihren Roboter beschädigen und die Garantie verfallen lassen.

Der empfohlene Ersatzteilzeitplan ist von der Verwendung abhängig.

- Filter - alle 1 bis 2 Monate
- Batterien - alle 12 bis 18 Monate

Ihren Neato registrieren

Selbst wenn Sie die Neato App nicht verwenden, können Sie durch die Registrierung Ihres Roboters über Softwareversionen und Sonderangebote auf dem Laufenden bleiben. Gehen Sie zu [NeatoRobotics.com/My-Neato](https://www.neatorobotics.com/My-Neato), um ein Konto zu erstellen und Ihren Neato Roboter zu registrieren.

Hilfe erhalten

Hier finden Sie weitere nützliche Informationen, häufig gestellte Fragen sowie Tipps und Tricks für einen optimalen Betrieb.

Gehen Sie zu:

[NeatoRobotics.com/Support](https://www.neatorobotics.com/Support)
[YouTube.com/NeatoRobotics](https://www.youtube.com/NeatoRobotics)

Garantie

Neato Robotics, Inc. garantiert dem ursprünglichen Käufer, dass das Neato Robotics Hardware-Produkt mit Ausnahme der Batterien ab dem ursprünglichen Kaufdatum 1 Jahr lang frei von Material- oder Produktionsfehlern ist.

Für die Batterien gilt ein Garantiezeitraum von sechs (6) Monaten.

Siehe die vollständige Garantie unter [NeatoRobotics.com/Limited-Warranty](https://www.neatorobotics.com/Limited-Warranty).

Wichtige Produktinformationen

Siehe das separate Dokument mit Ihrem Neato Roboter.

Herzlichen Glückwunsch zu Ihrem neuen Neato Roboter. Erfreuen Sie sich bald an saubereren Böden, ohne je wieder einen Staubsauger bedienen zu müssen.

Beobachten Sie Ihren Roboter während der ersten Reinigungsdurchgänge. Überprüfen Sie, ob nicht kleine Anpassungen in Ihrem Zuhause (einen Stuhl oder eine Lampe um ein paar Zentimeter umstellen, Kabel wegräumen) einen großen Unterschied Ihres Erlebnisses/Ihrer Ergebnisse bewirken können.

Helfen Sie Ihrem Roboter und er hilft Ihnen. 😊



Möt din Neato-robot

Grattis till din nya Neato-robot - nu "uppkopplad" så att du kan sköta din golvrengöring från var som helst med din smartphone eller surfplatta.

Den här guiden hjälper dig att ställa in och ansluta din robot via Neato-appen. Du hittar även viktig information om drift och underhåll av din robot för bästa prestanda. Sedan kan du slappna av. Din robot talar om för dig när dina golv är rena.

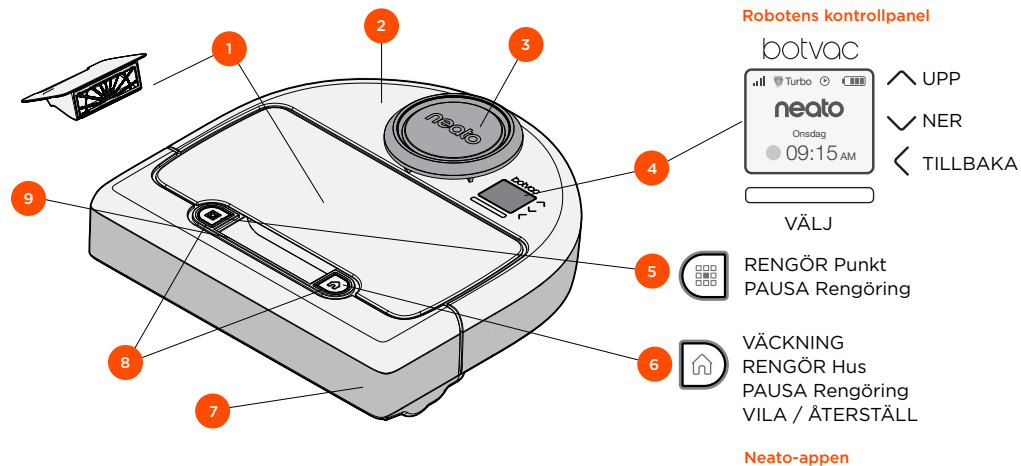

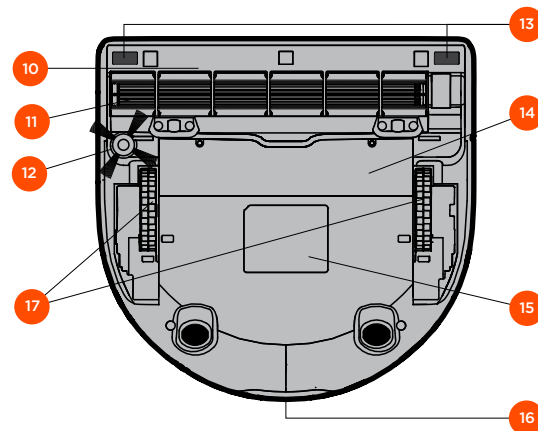

- 1 Dammbehållare och filter
- 2 Ovasida
- 3 Laserskydd
- 4 Skärm & pekkontroller
- 5 Punktrengöringsknapp
- 6 Husrengöringsknapp
- 7 Främre stötfångare
- 8 Statuslampor
- 9 Handtag



- 10 Borstskydd
- 11 Borste
- 12 Sidborste
- 13 Fallsensorfönster
- 14 Batterilucka
- 15 Robotens etikett
- 16 Laddningskontakter
- 17 Hjul

Robotens statuslampor

Lamporna runt knapparna  och  används för att visa batteristatus och feltillstånd.

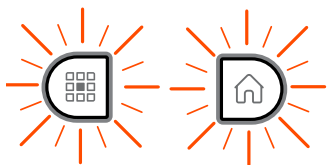

STADIGT VITT LJUS

Fulladdad, redo att rengöra.

BLINKANDE VITT LJUS

Håller på att ladda. Batteriet är inte fulladdat, men kan rengöra.

BLINKANDE GULT LJUS

Håller på att ladda. Kan inte rengöra ännu.



STADIGT GULT LJUS

Fel, se meddelande på robotskärmen för ytterligare information.

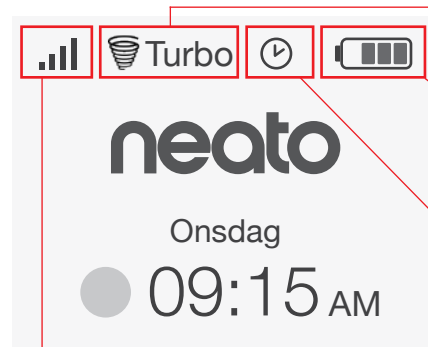
Robotens hemskärm - Robotens statusfält



Rengöringsläge

-  Turbo Turbo - kraftigast rengöring
-  Eco Eco - tystare med längre drifttid



Batterinivå

-  Full
-  Låg

Schemalaggnig

-  AV
-  PÅ

Wi-Fi-status

-  Robot Wi-Fi Av
-  Robot Wi-Fi På
-  Blinkar - Ansluter till hem-Wi-Fi
-  Blinkar - Ansluter till Neato-servern
-  Stadig - Ansluten
-  Stadig - Ingen hem-Wi-Fi-signal

Viktiga punkter

Låt inte roboten komma i kontakt med vätskor och våta områden. Flytta undan eller täck över skålar för husdjur och krukfat.

Plocka undan småsaker som leksaker och kläder.

Bind upp sladdar, gardiner och andra lågt hängande föremål.

Tjock matta på den översta trappstegen kan påverka robotens navigationssystem (matta med kort lugg är OK). Placera gränsmarkeringarna 15 cm från trappkanten för att se till att din robot ser trappkanten.

Håll din Neato inomhus. Den är inte utformad för rengöring utomhus eller för temperaturer under fryspunkten.

I **MANUELL** rengöring är endast de främre fallsensorerna aktiva. Eftersom du styr roboten själv kan du köra den på saker utan att roboten stannar. Var försiktig om du kör roboten bakåt eftersom den kan falla ner för trappan eller ett stup om du inte stoppar den.

Tips

Du kan hålla roboten borta från platser där du inte vill att den ska röra sig genom att placera ut gränsmarkörerna som följer med förpackningen.

Du kan klippa gränsmarkeringarna med en sax för att göra dem kortare.

Du kan använda flyttbar tejp såsom gaffatejp eller målartejp för att hålla gränsmarkeringarna platt på golvet.

Du kan ställa Neato i viloläge genom att trycka och hålla ned knappen  i 2 sekunder så att lampan på skärmen släcks.

Du kan återställa Neato genom att trycka och hålla ned knappen  i 15 sekunder så att alla lampor och skärmen släcks. Roboten kommer att sättas på automatiskt.

Kombinationsborsten erbjuder bättre uppsamling av djurhår, lägre buller under drift och är lämplig i hem med olika typer av golvbeläggningar.

Badborsten erbjuder överlägsen rengöring på alla golvytor.

Om du inte kommer att använda din Neato under en längre tid, tryck UPP strömbrytaren inne i dammbehållaren för att stänga av.

Blanka ytor och svarta golv kan orsaka navigeringsproblem.

1 Ta bort filmer och dekaler

VIKTIGT

Avlägsna all skyddsfilm och packningsmaterial från roboten och laddningsstationen.

Om de inte tas bort kommer Neato inte att fungera korrekt.

2 Inställning av laddningsstation

Anslut strömkabeln ordentligt till laddningsstationen.

Justera längden på kabeln genom att linda den enligt bilden.

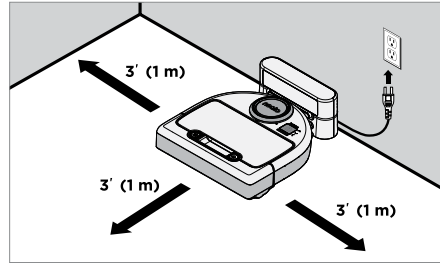
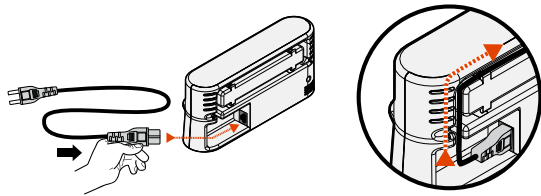

Välj ett vägguttag som har ett 1 meter fritt utrymme på båda sidor om och framför laddningsstationen. Detta hjälper roboten att hitta till laddningsstationen.

Anslut strömkabeln och ställ laddningsstationen mot väggen.

Tips: Placera laddningsstationen på en hård golvyta.

Tips: Se till att eluttaget inte styrs av en strömbrytare.

3 Ställ på strömbrytaren

VIKTIGT

Öppna dammbehållaren och avlägsna fliken.

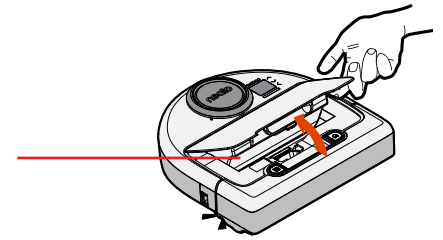

Tryck **NED** på strömbrytaren för att koppla på roboten

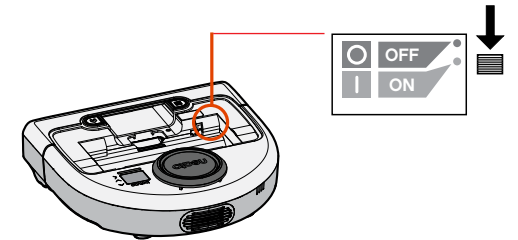

Sätt tillbaka dammbehållaren i roboten.

Förberedelse och inställning

(fortsättning)

4 Ladda roboten

Placera den runda sidan av Neato-roboten mot laddningskontaktarna i metall på laddningsstationen.

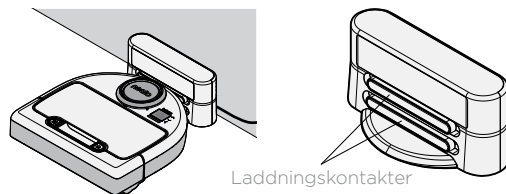

OBS

Roboten vaknar upp i två steg

- 1) Lamporna tänds efter ca 5 sekunder och
- 2) LCD-skärmen tänds ca 15 sekunder senare.

5 Välj ditt språk

Innan du använder din Neato-robot för första gången bör du ladda den helt tills båda statuslamporna är stadigt vita och batteriindikatorn visar grönt.

Se alltid till att Neato är på laddningsstationen när den är klar med rengöringen.



Hitta ditt språk med knapparna  .

Tryck **VÄLJ** för att välja språk.

Du kan byta språk senare genom att gå till Huvudmenyn, välj **INSTÄLLNINGAR**, Språk och välj sedan ditt språk.

Fördelarna med att använda Neato-appen är:

Enkel åtkomst och kontroll, var du än är

- Pausa rengöring, ställa in ett schema, ändra rengöringslägen är alltid inom räckhåll.

Starta din robotrengöring när du inte är hemma

- Välj RENGÖR Hus och din robot rengör hela golvet så att du kommer hem till den där känslan av nystädat.

Förbättrade alternativ för Rengör PUNKT

- Alternativ som bara finns på Neato-appen är storlek (liten 2 m x 2 m eller stor 4 m x 4 m) och antalet städpass (1x eller 2x).

Styrd rengöring med MANUELL Rengöring

- Tillåter dig styra roboten när den rengör.
- MANUELL rengöring är endast tillgängligt på Neato-appen.
- MANUELL Rengöring fungerar bara om roboten och din smartphone eller surfplatta är anslutna till samma internetjänst.

Snabbmeddelanden

- Du får information om när din robot har städat klart, varningar och annan information.

Appinställning

Hämta Neato-appen från App Store eller Google Play.



Du kan ställa in din robot för att fungera med eller utan Neato-appen.

Vi rekommenderar att du använder Neato-appen så att du kan styra din robot och få meddelanden via din smartphone eller surfplatta.

Följ anvisningarna i Neato-appen. Du kommer att bli ombedd att:

- Skapa ett Neato-konto eller Logga in på befintligt konto
- Verifiera ditt konto via e-post (om nytt konto)
- Lägg till / Ställ in din robot

Dag och tid ställs in automatiskt på roboten.

OBS

Det här behöver du innan du börjar:

- Namn och lösenord för ditt hem-Wi-Fi.
- Fulladdad robot

Neato-appen kan köras på flera enheter i ett hushåll. Ladda bara ner Neato-appen till andra enheter och logga in på samma Min Neato-konto med samma användarnamn och lösenord som vid inställning av roboten.

Inställning av robot utan Neato-appen

Du kan använda din Neato-robot utan Wi-Fi eller Neato-appen, men du kommer att gå miste om extra bekvämlighet och funktionalitet.

Följ dessa steg för installation utan Wi-Fi:

Stäng av Wi-Fi

Om robotens skärm är avslagen, tryck  för att väcka Neato.

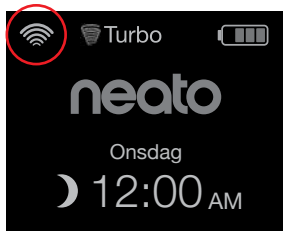

Om ingen Wi-Fi-ikon visas upp till vänster på robotskärmen så är Wi-Fi Av. Gå till nästa steg för att se hur man ställer datum och tid.

Om en Wi-Fi-ikon visas överst till vänster, tryck på **VÄLJ** och gå till **Huvudmenyn**.

Använd höger  för att markera **Inställningar**.
Tryck på **VÄLJ**.

Använd höger  för att markera **Wi-Fi**.
Tryck på **VÄLJ**.

- Wi-Fi Omarkerad ruta betyder att Wi-Fi är AV
- Wi-Fi Markerad ruta betyder att Wi-Fi är PÅ

Tryck på **VÄLJ** på Wi-Fi-skärmen för att avmarkera och stänga Av Wi-Fi. Detta hjälper till att spara batteriet.

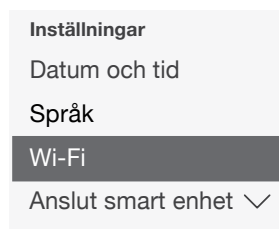
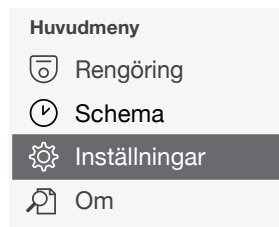

Ställ in datum och tid

Datum och tid måste ställas in innan du can schemalägga Neato-roboten för automatisk rengöring. Wi-Fi måste avaktiveras innan datum och tid kan ställas in

Tryck på **VÄLJ** på Hemskrmen för att gå till **Huvudmenyn**.

Använd  för att markera: **Inställningar**. Tryck på **VÄLJ**.
Datum och tid. Tryck på **VÄLJ**.

Fortsätt att följa anvisningarna på skärmen för att ställa in **12** eller **24 timmars** format, **Datum** och **Tid**.

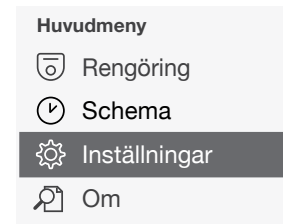
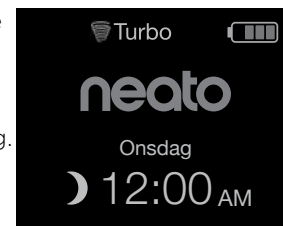

Om robotens skärm är avslagen, tryck på  för att väcka din Neato-robot.

Börja rengöra

RENGÖR Hus

Tryck på  för att rengöra huset.



RENGÖR Punkt

Tryck på  på roboten för ett rengöringspass över en yta på 2 m x 2 m.



Placera din robot centrerad och vänd mot den yta som ska rengöras.

Pausa, stanna, tillbaka till start

Tryck på  eller  för att **Pausa Rengöring**.

När du är klar att fortsätta, tryck på  för att göra ditt val på robotskärmen:

- **Fortsätt rengöring**
- **Stoppa rengöring**
- **Tillbaka till ladd.**

Rengöring pausad

Fortsätt rengöring

Stoppa rengöring

Tillbaka till ladd.

Användning av Neato-roboten med robotens kontrollpanel

(fortsättning)

Rengöringslägen

Din Neato-robot har två rengöringslägen:

 **Turbo** : Kraftigast rengöring

 **Eco** : Tystare, längre drifttid

Standardrengöringsläge är Turbo.

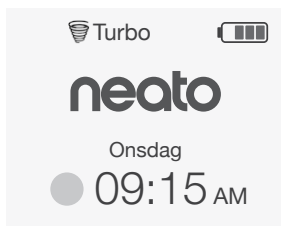

Ändra rengöringsläge genom att gå till Hemskrämen och trycka på **VÄLJ** för att komma till **Huvudmenyn**.

Använd  för att markera **Rengöring**. Tryck på **VÄLJ**.

Använd  för att markera **Eco**. Tryck på **VÄLJ** för att ändra läge.

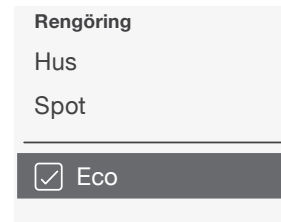

Eco Omarkerad ruta betyder att Turboläget är PÅ - kraftigast rengöring

Eco Markerad ruta betyder att Eco-läget är PÅ, tystare med längre drifttider

När den är inställd på PÅ fortsätter roboten varje rengöring med Eco PÅ, när du använder robotens kontrollpanel. Du måste avmarkera rutan för att stänga Eco AV för att roboten ska växla till Turbo för nästa rengöring.

Användning av Neato-roboten med robotens kontrollpanel

(fortsättning)

Schemaläggning av rengöring.

Om robotens skärm är avslagen, tryck  för att väcka Neato.

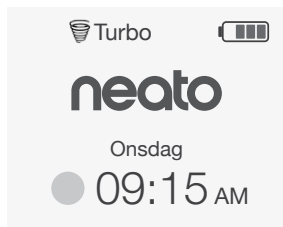

Tryck på **VÄLJ** för att gå till Huvudmenyn.

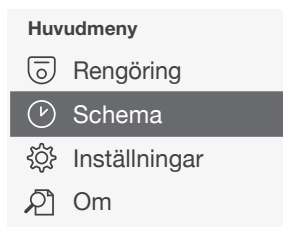

Använd   för att markera **Schemaläggning**.
Tryck på **VÄLJ**.

Använd höger   för att markera **Datum** för schemalagd rengöring.

Tryck på **VÄLJ** och följ skärmarna för att schemalägga en veckostädning.

Välj rengöringsläge vid slutet:

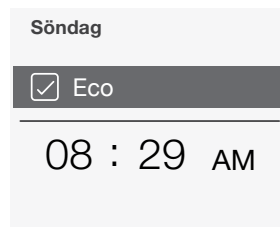

- Eco Omarkerad ruta betyder att Turboläget är PÅ - kraftigast rengöring
- Eco Markerad ruta betyder att Eco-läget är PÅ, tystare med längre drifttider

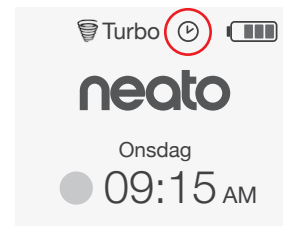

Klockikonen indikerar om en schemalagd städning finns.

OBS

Du kan schemalägga upp till en rengöring varje dag i veckan.

OBSERVERA

Roboten behöver regelbundet underhåll för att fungera tillförlitligt. Detta innebär kontroll / rengöring av borstar och tömning av dammbehållaren efter varje användning eller efter behov, beroende på din omgivning. Om detta inte görs kan det orsaka problem med din robot och påverka robotens prestanda och eventuellt även garantin.

Dammbehållare och filter

Töm dammbehållaren och rengör filtret och lufthål/öppningar efter varje användning. Avlägsnat filtret genom att nypa tag handtaget och dra ut.

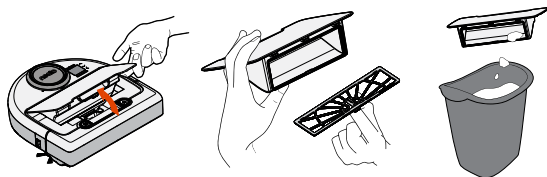

Använd rengöringskammen för att rengöra filtret.

Byt filtret med 1 eller 2 månaders intervall eller oftare om det behövs.

Borstar

Ta bort skyddet över borsten genom att dra uppåt på båda sidor.

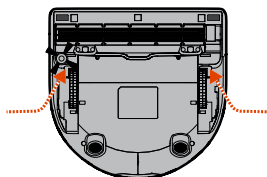

DRA UPP PÅ BÅDA SIDOR SAMTIDIGT

Använd rengöringsverktygets blad för att klippa bort hår och kamma bort smuts från borsten. Rengör borständarna. Sätt tillbaka borsten och skyddet över borsten.

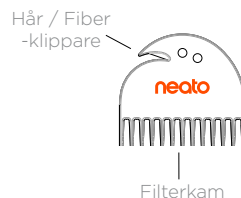

Robotens ovansida

Rengör ovansidan av roboten och området runt laserspetsen med en fuktig bomullstrasa.

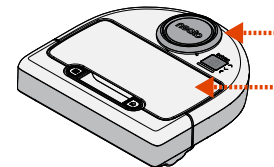

Sensorer

Använd en torr bomullspinne för att rengöra de två fallsensorfönsterna på undersidan av roboten.

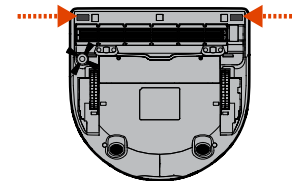

Tillbehör

Du kan hitta information om tillbehör och reservdelar till din Neato-robot på [NeatoRobotics.com](https://www.neatorobotics.com).

Köp alltid Neato-originaltillbehör och delar:

- Filter
- Borstar
- Gränsmarkeringar
- Batterier
- Rengöringsverktyg
- Dammbehållare
- Laddningsstation



Användning av obehöriga eller tredje parts tillbehör (ej Neato-original) kan skada din robot och göra garantin ogiltig.

Rekommenderat ersättningsintervall beror på användningen.

- Filter - med 1 till 2 månaders intervall
- Batterier - med 12 till 18 månaders intervall

Registrera din Neato

Även om du inte använder Neato-appen kan du hålla dig uppdaterad om programversioner och specialerbjudanden genom att registrera din robot. Gå till [NeatoRobotics.com/My-Neato](https://www.neatorobotics.com/My-Neato) att skapa ett konto och registrera din Neato-robot.

Få hjälp

Du hittar också annan användbar information, inklusive vanliga frågor och svar samt tips och trick för optimal drift.

Gå till:

[NeatoRobotics.com/Support](https://www.neatorobotics.com/Support)
[YouTube.com/NeatoRobotics](https://www.youtube.com/NeatoRobotics)

Garanti

Neato Robotics, Inc. garanterar den ursprungliga köparen att Neato Robotics-produkten, exklusive batterier, är felfri beträffande material och utförande i 1 år från det ursprungliga inköpsdatumet.

För batterier gäller en garantiperiod på sex (6) månader.

Se komplett garanti på [NeatoRobotics.com/Limited-Warranty](https://www.neatorobotics.com/Limited-Warranty).

Viktig information

Se separat dokument som medföljer din Neato-robot.

Du och din Neato-robot

Grattis till din nya Neato robotdammsugare! Du får snart uppleva glädjen av rena golv utan att någonsin släpa på en dammsugare.

Iaktta din robot under de första rengöringskörningarna. Det kan hända att några små justeringar i ditt hem (flytta en stol eller lampa någon decimeter, plocka upp sladdar) gör stor skillnad på din upplevelse / resultat.

Hjälp din robot och din robot kommer att hjälpa dig. 😊



Maak kennis met uw Neato-robot

Gefeliciteerd met uw nieuwe Neato-robot – nu deze 'aangesloten' is, kunt u uw vloerreiniging van waar dan ook aansturen met uw smartphone of tablet.

Met behulp van deze gebruiksaanwijzing kunt u de robot instellen en aansluiten op de Neato-app. Ook bevat de gebruiksaanwijzing belangrijke informatie voor bediening en onderhoud van uw robot voor optimale prestaties. Vervolgens kunt u achteroverleunen. Uw robot laat u weten wanneer uw vloeren schoon zijn.

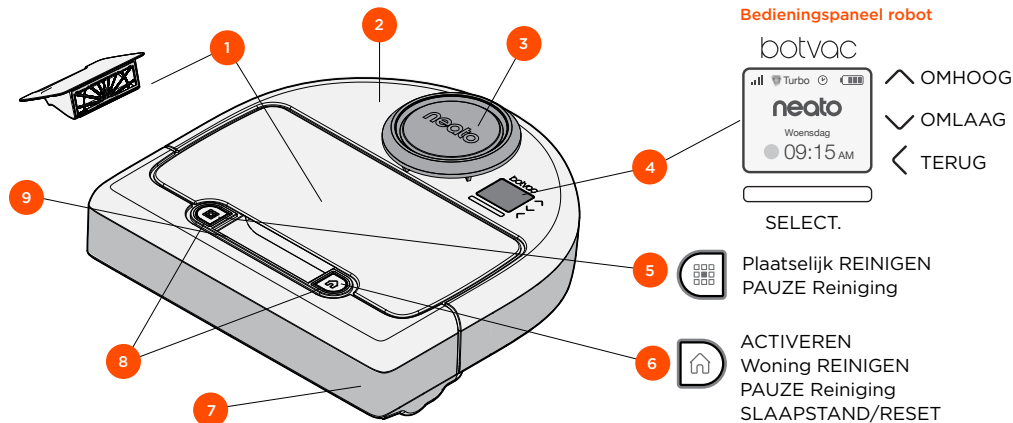

- 1 Stofopvangbak en filter
- 2 Bovenzijde
- 3 Afdekking laser
- 4 Display & bedieningsknoppen
- 5 Knop Plaatselijk Reinigen
- 6 Knop Woning Reinigen
- 7 Bumper voorzijde
- 8 Statuslampjes
- 9 Handgreep

Neato-app

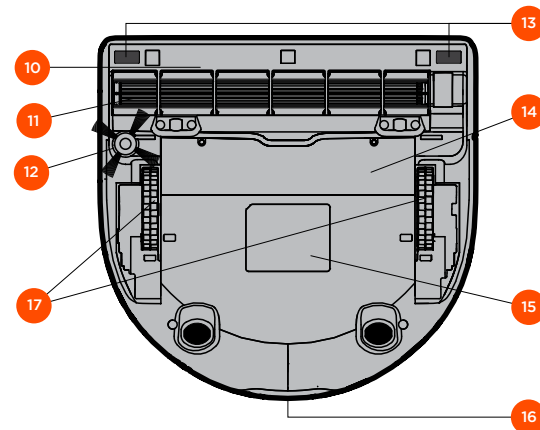

- 10 Borstelkap
- 11 Borstel
- 12 Zijborstel
- 13 Opening voor anti-valsensor
- 14 Accuklep
- 15 Typeplaatje robot
- 16 Laadcontactpunten
- 17 Wielen

Statuslampjes robot

De lampjes rond de knoppen  en  geven de accustatus en de foutcondities weer.

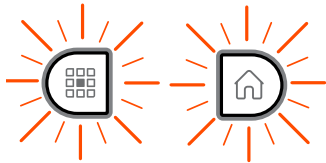

BRANDT CONTINU

Volledig opgeladen en klaar om te reinigen.

KNIPPERT

Wordt opgeladen, accu niet volledig opgeladen, maar robot kan reinigen.

KNIPPERT ORANJE

Wordt opgeladen, maar robot kan nog niet reinigen.

BRANDT ORANJE

Fout, zie bericht op scherm van robot voor extra informatie.

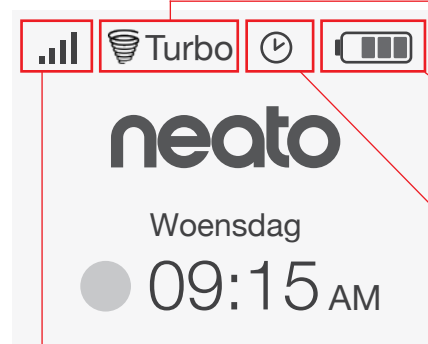

Beginscherm robot - statusbalk robot



Wi-Fi-status

-  Robot Wi-Fi Uit
-  Robot Wi-Fi Aan
-  Knippert - Bezig met verbinden met thuis-Wi-Fi
-  Knippert - Bezig met verbinden met Neato-server.
-  Continu - Verbonden
-  Continu - Geen signaal thuis-Wi-Fi

Modus Reiniging

-  Turbo Turbo - krachtigste reiniging
-  Eco Eco - stillere en langere werking

Niveau accu

-  Vol
-  Laag

Plannen

-  UIT
-  AAN

BELANGRIJKE AANWIJZINGEN

Houd uw robot uit de buurt van vloeistoffen en natte ondergronden. Verplaats of bedek drink- of voerbakken van huisdieren en plantenspotten of -bakken.

Laat kleine voorwerpen zoals speelgoed en kleren niet slingeren.

Bind kabels, gordijnen en andere laaghangende voorwerpen vast.

Dik tapijt op de bovenste trede kan de navigatie van de robot nadelig beïnvloeden (bovenste trede met laag tapijt is OK). Om er zeker van te zijn dat uw robot het lagere gedeelte ziet, dient u grensmarkeringen op 15 cm van de rand van de trap te plaatsen.

Houd uw Neato binnen de woning. De robot is niet ontworpen voor gebruik buitenshuis of bij temperaturen onder het vriespunt.

In **HANDMATIGE** Reiniging zijn de enige actieve sensoren de anti-valsensoren aan de voorzijde. Omdat u de robot zelf bestuurt, kunt u de robot in ruimtes sturen zonder dat deze stopt. Let op als u de robot achterwaarts laat bewegen, de robot kan van de trap of een andere hoogte vallen als u de robot niet stopt.

Tips

Als u niet wilt dat de robot bepaalde vertrekken binnegaat, stelt u grensmarkeringen in die in het pakket zijn meegeleverd.

Met een schaar kunt u de grensmarkeringen op lengte knippen.

U kunt afneembaar tape als gaffer tape of schildersplakband gebruiken om de grensmarkeringen plat op de vloer te houden.

Om Neato in de slaapstand te zetten, houdt u de knop  2 seconden ingedrukt. Het lampje op het scherm zal uitgaan.

Voor een reset van de Neato-robot houdt u de knop  15 seconden ingedrukt. Alle lampjes en het scherm zullen uitgaan. De robot schakelt automatisch weer in.

De comboborstel veegt probleemloos haren van huisdieren op, is stiller in gebruik en ideaal voor woningen met meerdere soorten vloeren.

De borstel met het spiraalvormige blad biedt superieure reinigingsprestaties op alle vloeroppervlakken.

Als u uw Neato gedurende een langere periode niet gebruikt, drukt u de aan-uitknop in de stofopvangbak in de stand OMHOOG om deze uit te schakelen.

Houd er rekening mee dat uw robot bij glanzende oppervlakken en zwarte vloeren problemen bij de navigatie kan ondervinden.

1 Verwijder folie en stickers

BELANGRIJK

Verwijder alle beschermfolie en al het transportmateriaal van de robot en de laadbasis.

Als u dit materiaal niet verwijdert, zal Neato niet goed werken.

2 De laadbasis instellen

Steek de stroomkabel stevig in de laadbasis.

Pas de lengte van de kabel aan door deze als afgebeeld op te rollen.

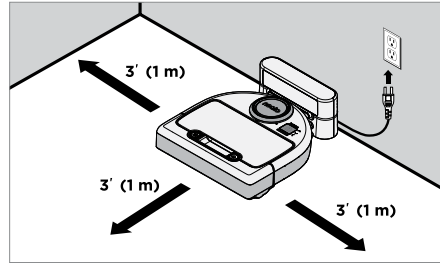
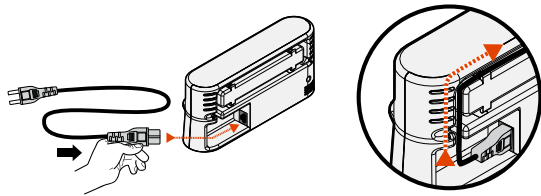

Kies een stopcontact met 1 meter vrije ruimte aan beide kanten en de voorkant van de laadbasis. Hierdoor kan uw robot de laadbasis vinden.

Steek de stroomkabel in het stopcontact en duw de laadbasis tegen de muur.

Tip: Plaats de laadbasis op een harde ondergrond.

Tip: Zorg dat het stopcontact niet geregeld wordt door een schakelaar.

3 Zet de aan-uitknop Aan

BELANGRIJK

Open de stofopvangbak en verwijder het lipje.



Lipje

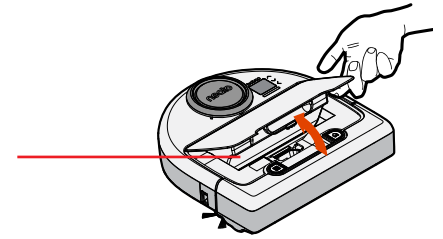

Druk op **OMLAAG** op de schakelaar om de robot in te schakelen.

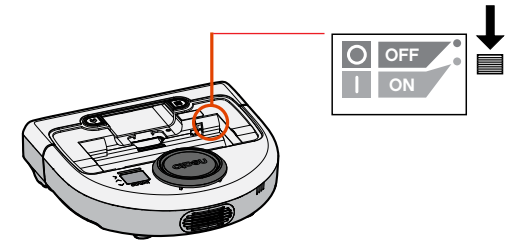

Plaats de opvangbak terug in de robot.

Vorbereiden en instellen

(vervolg)

4 Laad de robot

Plaats de ronde zijde van uw Neato-robot tegen de metalen laadcontactpunten op de laadbasis.

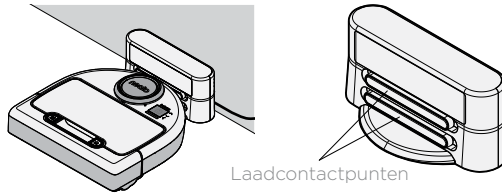

LET OP

De robot wordt in twee stappen geactiveerd

- 1) De lampjes springen na ongeveer 5 seconden aan en
- 2) het display wordt circa 15 seconden later ingeschakeld.

Laad uw Neato-robot, voordat u deze voor de eerste maal gebruikt, volledig op totdat de statuslampjes van de robot continu branden en de accu-indicator groen oplicht.

Plaats Neato altijd op de laadbasis, als deze klaar is met reinigen.

5 Selecteer uw Taal



Zoek uw taal met de ^ v knoppen.

Druk op **SELECTEREN** om een taal te kiezen.

Als u de taal later wilt wijzigen, gaat u naar Hoofdmenu, selecteren **INSTELLINGEN**, Taal en kiest u vervolgens uw taal.

De voordelen van het gebruik van de Neato-app zijn:

Eenvoudige toegang en bediening, waar u ook bent

- Pauze reiniging, een schema opstellen, de reinigingsmodi wijzigen, alles in een handomdraai.

Het reinigen door de robot starten als u niet thuis bent

- Woning REINIGEN selecteren en uw robot reinigt de volledige vloer, zodat uw woning bij thuiskomst er schoon uitziet.

Verbeterde mogelijkheden voor PLAATSELIJK Reinigen

- De mogelijkheden die alleen op de Neato-app beschikbaar zijn, zijn omvang (klein 7'x7' of groot 13' x 13') en aantal reinigingscycli (1x of 2x).

Gestuurd reinigen met HANDMATIGE reiniging

- Laat u het pad van de robot aangeven, terwijl deze reinigt.
- HANDMATIGE reiniging is alleen beschikbaar op de Neato-app.
- HANDMATIGE Reiniging werkt alleen als de robot en de smartphone of de tablet op dezelfde internetdienst zijn aangesloten.

Directe meldingen

- Wanneer is de robot klaar met reinigen? Wat betekenen de meldingen? Welke informatie moet u verder nog lezen?

Instelling met de app

Download de Neato-app in de App Store of via Google Play.



U kunt uw robot zo instellen, dat u deze met of zonder de Neato-app kunt bedienen.

Wij raden u aan om de Neato-app te gebruiken, zodat u uw robot via uw smartphone of tablet kunt bedienen en meldingen kunt ontvangen.

Volg de aanwijzingen van de Neato-app op. U wordt verzocht om:

- Een Neato-account aan te maken of u aan te melden op een bestaand account
- Uw account te bevestigen via e-mail (indien nieuw account)
- Uw robot toe te voegen/in te stellen

Datum en tijd van de robot worden automatisch ingesteld.

LET OP

Voordat u begint, heeft u het volgende nodig:

- De naam en het wachtwoord van uw thuis-Wi-Fi
- Volledig opgeladen robot

De Neato-app kan op meerdere apparaten in een huishouden draaien. Download de Neato-app op andere apparaten en meld u aan op hetzelfde Mijn Neato-account met de gebruikersnaam en het wachtwoord, dat u gebruikt heeft voor het instellen van de robot.

U kunt uw Neato-robot zonder Wi-Fi of Neato-app gebruiken, maar dan mist u het extra gemak en de extra functies.

Volg onderstaande stappen voor het instellen zonder Wi-Fi:

Zet Wi-Fi Uit

Als het robotscherm uit is, drukt u op  om Neato te activeren.

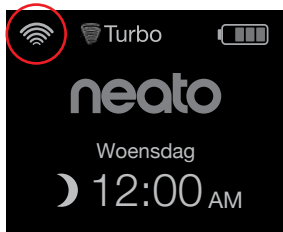

Als er geen Wi-Fi-pictogram wordt weergegeven op het robotscherm, dan staat Wi-Fi Uit. Hierna wordt beschreven hoe u Dag en tijdstip kunt instellen.

Als er linksboven een Wi-Fi-pictogram wordt weergegeven, drukt u op **SELECTEREN** om naar het **Hoofdmenu** te gaan.

Gebruik rechter  voor het markeren van **Instellingen**. Druk op **SELECTEREN**.

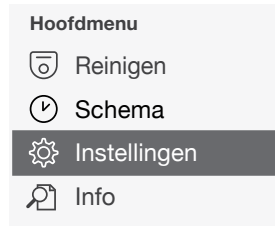

Gebruik rechter  voor het markeren van **Wi-Fi**. Druk op **SELECTEREN**.



- Wi-Fi Een vakje zonder vinkje betekent Wi-Fi staat UIT
- Wi-Fi Een vakje met vinkje betekent Wi-Fi staat AAN

Druk op het Wi-Fi-scherm op **SELECTEREN** om het vinkje te verwijderen en Wi-Fi Uit te zetten. Hierdoor spaart u de accu.

Dag en tijdstip instellen

Dag en tijdstip moeten zijn ingesteld. Anders kunt u uw Neato-robot niet instellen voor automatische reiniging. U moet Wi-Fi uitzetten voordat u Dag en tijdstip instelt

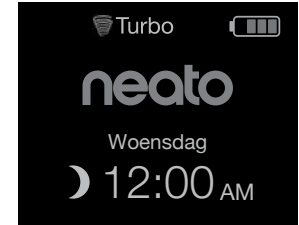

Druk op **SELECTEREN** op het Beginscherm om naar het **Hoofdmenu** te gaan.

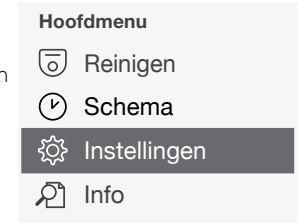

Gebruik  voor het markeren van: **Instellingen**. Druk op **SELECTEREN**. **Dag en tijdstip**. Druk op **SELECTEREN**.

Volg de aanwijzingen op het scherm voor het instellen van het **12-** of **24- uurs** formaat, **Dag**, en **Tijd**.

Uw Neato-robot bedienen met het bedieningspaneel van de robot

Als het robotscherm uit is, drukt u op  om uw Neato-robot te activeren.

Start Reiniging

Woning REINIGEN

Druk op  om uw woning te reinigen.

Plaatselijk REINIGEN

Druk op  op de robot voor 1-malig reinigen van een oppervlak van 2 x 2 m.



Plaats uw robot in het midden en richting het gebied dat gereinigd moet worden.

Pauze, Stop, Terugkeren naar Start

Druk op  of  voor **Pauze Reiniging**.

Als u klaar bent om door te gaan, drukt u op  voor een keuze op het robotscherm:

- **Reinigen hervatten**
- **Reinigen stoppen**
- **Terugkeren naar Start of Basis**

Reinigen onderbroken

Reinigen hervatten

Reinigen stoppen

Terugkeren naar basis

Uw Neato-robot bedienen met het bedieningspaneel van de robot (vervolg)

Reinigingsmodi

Uw Neato-robot beschikt over twee reinigingsmodi:

 **Turbo** : Krachtigste reiniging

 **Eco** : Stillere, langere werking

De standaard reinigingsmodus is Turbo.

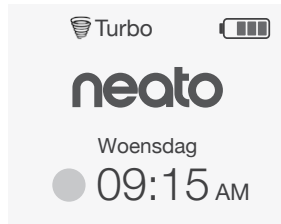

Als u de reinigingsmodus wilt wijzigen, gaat u naar het Beginscherm en drukt u op **SELECTEREN** om naar het **Hoofdmenu te gaan**.

Gebruik   voor het markeren van **Reiniging**. Druk op **SELECTEREN**.

Gebruik   voor het markeren van **Eco**. Druk op **SELECTEREN** om de modus te wijzigen.

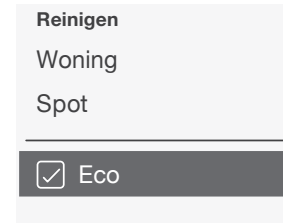

- Eco** Vakje zonder vinkje betekent Turbo-modus staat AAN - de krachtigste reiniging.
- Eco** Vakje met vinkje betekent Eco-modus staat AAN, stillere en langere werking.

Zodra de robot op AAN ingesteld is, start deze elke reiniging met Eco AAN, als u het bedieningspaneel van de robot gebruikt. U moet het vinkje verwijderen om Eco UIT te zetten. Vervolgens zal de robot de volgende reiniging in Turbo starten.

Uw Neato-robot bedienen met het bedieningspaneel van de robot (vervolg)

Reiniging Plannen

Als het robotscherm uit is, drukt u op  om Neato te activeren.

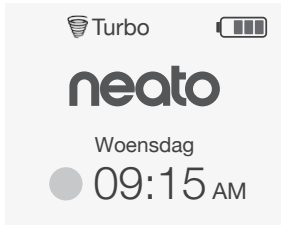

Druk op **SELECTEREN** om naar het Hoofdmenu te gaan.

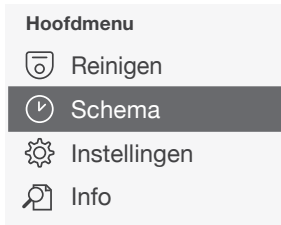

Gebruik  voor het markeren van **Plannen**.
Druk op **SELECTEREN**.

Gebruik rechter  voor het markeren van **Dag** voor geplande reiniging.

Druk op **SELECTEREN** en volg de aanwijzingen op de schermen om een wekelijkse reiniging in te plannen.

Kies aan het eind de Reinigingsmodus:

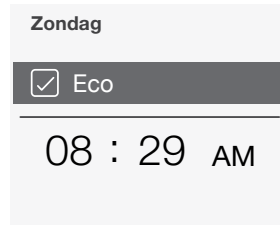

- Eco Vakje zonder vinkje betekent Turbo-modus staat AAN – de krachtigste reiniging.
- Eco Vakje met vinkje betekent Eco-modus staat AAN, stillere en langere werking.

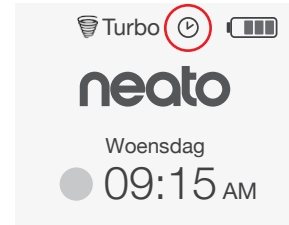

Het klokpictogram geeft aan of er een reiniging gepland is.

LET OP

U kunt maximaal een reiniging voor elke dag van de week inplannen.

BELANGRIJK

Uw robot vereist periodiek onderhoud om betrouwbaar te blijven werken. Dit betekent het controleren/reinigen van de borstels en het legen van de stofopvangbak na elk gebruik of indien nodig, afhankelijk van uw omgeving. Als u dit nalaat, kunnen er problemen ontstaan met uw robot en kunnen de prestaties van uw robot afnemen. Ook kan dit nadelige gevolgen hebben voor uw garantiedekking.

Stofopvangbak en filters

Na elk gebruik moet u de stofopvangbak legen en de luchtopeningen en -kanalen en het filter reinigen. Als u het filter wilt verwijderen, knijpt u de handgreep in en trekt u het filter uit.

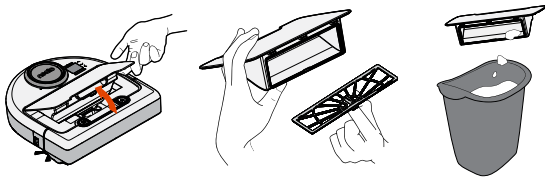

Gebruik de reinigingskam om het filter te reinigen.

Vervang het filter om de 1 tot 2 maanden of vaker indien nodig.

Borstels

Verwijder de kap van de borstel door deze aan beide kanten omhoog te schuiven.

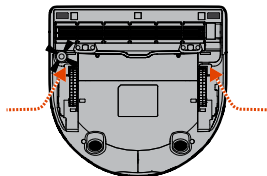

**AAN BEIDE
KANTEN TEGELIJK
OMHOOGTREKKEN**

Gebruik het reinigingsmes om haar af te snijden en te verwijderen en de kam om vuil uit de borstel te verwijderen. Reinig de uiteinden van de borstel. Vervang de borstel en de kap van de borstel.

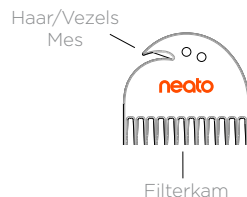

Bovenkant robot

Reinig de bovenkant van de robot en het gebied rond de laserbovenkant met een vochtige katoenen doek.

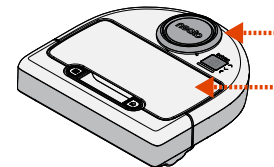

Sensoren

Gebruik een droog wattenstaafje om de openingen van de twee anti-valsensoren aan de onderkant van de robot te reinigen.

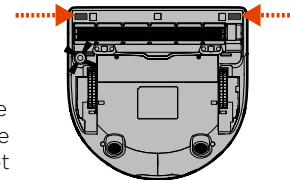

Accessoires

Informatie over accessoires en vervangingsonderdelen voor uw Neato-robot kunt u vinden op NeatoRobotics.com.

Koop altijd originele Neato-accessoires en -onderdelen:

- Filters
- Borstels
- Grensmarkeringen
- Accu's
- Reinigingshulpmiddel
- Stofopvangbak
- Laadbasis



Door het gebruik van niet-erkende accessoires of accessoires van derden (niet originele Neato) kan uw robot beschadigd raken en uw garantie vervallen.

Het aanbevolen schema voor vervanging hangt af van het gebruik.

- Filters - om de 1 tot 2 maanden
- Accu's - om de 12 tot 18 maanden

Uw Neato registreren

Ook als u de Neato-app niet gebruikt, kunt u op de hoogte blijven van software-releases en speciale aanbiedingen door uw robot te registreren. Ga naar NeatoRobotics.com/My-Neato om een account aan te maken en uw Neato-robot te registreren.

Ondersteuning

Lees meer nuttige informatie, inclusief veelgestelde vragen en tips en trucs voor een optimale werking.

Ga naar:

NeatoRobotics.com/Support

YouTube.com/NeatoRobotics

Garantie

Neato Robotics, Inc. garandeert de oorspronkelijke koper dat het Neato Robotics-hardwareproduct, exclusief batterijen, vrij is van materiaalfouten en fabricagefouten gedurende 1 jaar vanaf de oorspronkelijke datum van aankoop.

Voor batterijen geldt een Garantieperiode van zes (6) maanden.

Zie de volledige Garantie op NeatoRobotics.com/Limited-Warranty.

Belangrijke Informatie

Zie het afzonderlijke document meegeleverd bij uw Neato-robot.

U en uw Neato-robot

Bedankt voor de aanschaf van uw nieuwe Neato-robot. U zult snel genieten van schone vloeren zonder ooit een stofzuiger te hanteren.

Bekijk de werking van uw robot tijdens de eerste reinigingen. U zult merken dat enkele kleine aanpassingen in uw woning (een stoel of lamp enkele centimeters verzetten, een snoer optillen) een veel beter resultaat opleveren.

Help uw robot en uw robot helpt u. 😊



Mød støvsugerrobotten Neato

Tillykke med din nye støvsugerrobot fra Neato – den er nu "på nettet", så du kan fjernstyre din rengøring alle steder fra med din smartphone eller tablet.

I denne vejledning får du hjælp til opsætning og til at forbinde din robot med Neato-appen. Du finder også vigtige oplysninger om brug og vedligeholdelse af din robot, så den fungerer optimalt. Du kan tage det helt roligt. Robotten giver dig besked, når dine gulve er støvsuget.

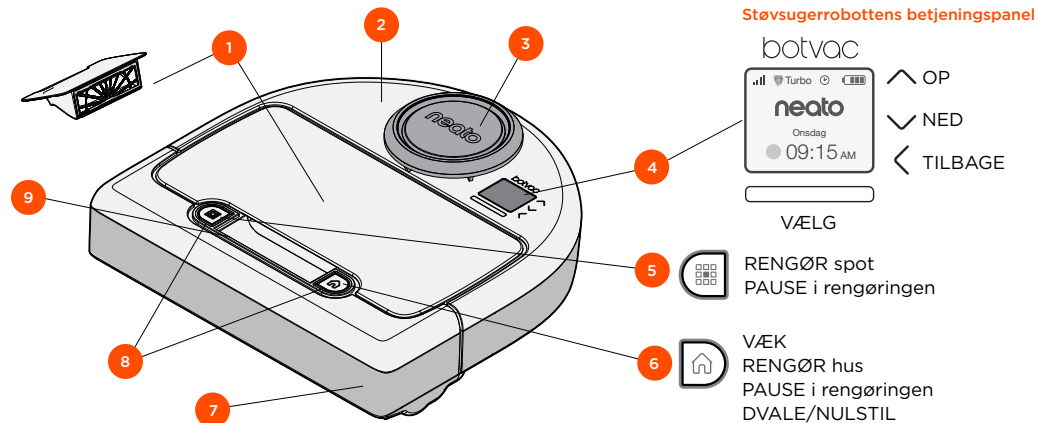

- 1 Affaldsbeholder og filter
- 2 Låg
- 3 Laserdæksel
- 4 Display & touchknapper
- 5 Rengør spot
- 6 Rengør hus
- 7 Stopklods foran
- 8 Statuslys
- 9 Håndtag

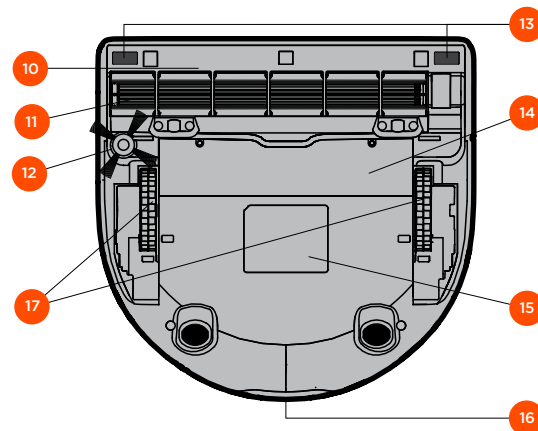

Neato-appen



- 10 Børsteskræm
- 11 Børste
- 12 Sidebørste
- 13 Trappesensor
- 14 Batterilåg
- 15 Robotetiket
- 16 Opladningskontakter
- 17 Hjul

Støvsugerrobotens betjeningspanel

Robottens statuslys

Lysene rundt om knapperne  og  viser batteristatus og fejl.

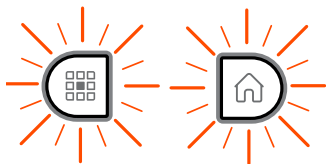

LYSER KONSTANT HVIDT

Fuldt opladet og klar til rengøring.

BLINKER HVIDT

Opladning i gang, ikke fuldt opladet, men kan udføre rengøring.

BLINKER GULT

Opladning i gang, kan ikke rengøre foreløbig.



LYSER KONSTANT GULT

Fejl, se meddelelse på skærmen for yderligere oplysninger.

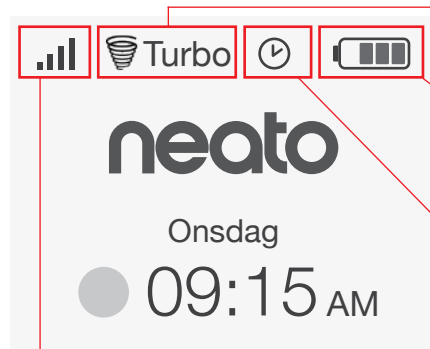
Robottens startskærm - Robottens statusbjælke



Støvsugerprogram

-  Turbo Turbo - den mest kraftfulde rengøring
-  Eco Eco - støjsvag og længere cyklus

Batteriniveau

-  Fuldt
-  Lavt

Planlæg

-  FRA
-  TIL

Status for wi-fi

-  Robottens wi-fi Fra
-  Robottens wi-fi Til
-  Blinker - Tilslutter til dit wi-fi
-  Blinker - Tilslutter til Neato-serveren
-  Lyser konstant - Tilsluttet
-  Lyser konstant - Intet signal på dit wi-fi

VIGTIGE ANVISNINGER

Hold robotten på afstand fra væsker og våde områder. Flyt eller tildæk skåle til kæledyr og plantebakker.

Ryd området for små genstande såsom legetøj og beklædning.

Bind ledninger, gardiner og andre lavthængende genstande op.

Tykkere tæppebelægning på øverste trappetrin kan påvirke robotens navigationssystem (fladtvævet tæppe på øverste trappetrin er OK). For at robotten bemærker trappefaldet i god tid, skal du anbringe grænsemarkørerne 15cm fra toppen af trappen.

Brug kun Neato-robotten indendørs. Robotten er ikke lavet til rengøring udendørs og må ikke udsættes for temperaturer under frysepunktet.

I tilstanden **MANUEL** rengøring er det kun trappesensorerne på forsiden, der er aktive. Fordi du her styrer robotten selv, kan det ske, at du støder den ind i ting, uden at den stopper forinden. Pas på, når du kører robotten baglæns, da den kan ryge ned ad trappen eller ud over en afsats, hvis du ikke standser den i tide.

Tips

For at holde robotten væk fra de områder, hvor du ikke ønsker, at den skal gøre rent, skal du anbringe de medfølgende grænsemarkører på overfladen.

Med en saks kan du klippe grænsemarkørerne kortere.

Du kan bruge flytbar tape såsom gaffertape eller malertape, så grænsemarkørerne holder sig fladt mod gulvet.

For at sætte Neato-robotten i dvaletilstand skal du trykke og holde knappen  nede i 2 sekunder, hvorefter lyset på skærmen går ud.

For at nulstille Neato-robotten skal du trykke og holde knappen  nede i 15 sekunder, hvorefter al lyset og skærmen går ud. Robotten tænder derefter automatisk igen.

Kombinationsbørsten giver optimal opsamling af dyrehår, støjsvag drift og er ideel til boliger med flere forskellige typer gulvbelægning.

Spiralbørsten med flapper giver optimal rengøring af alle typer gulvbelægning.

Hvis du ikke har tænkt dig at bruge din Neato-robotstøvsuger i et stykke tid, skal du trykke kontakten inde i affaldsbeholderen OP for at slukke helt.

Skinnende overflader og sorte gulve kan give problemer med styringen.

1 Fjern beskyttelsesfilm og etiketter

VIGTIGT

Fjern al beskyttelsesfilm og emballage fra støvsugerrobotten og fra opladerbasen.

Hvis de ikke fjernes, vil Neato-robotten ikke virke optimalt.

2 Opsætning af opladerbasen

Sæt strømforsyningen i, og sørg for, at den sidder godt fast i opladerbasen.

Juster ledningens længde ved at folde den som vist.

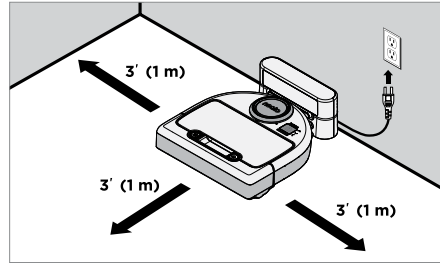
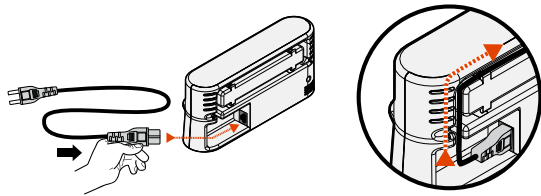

Vælg et stikkontakt med 1 meter frirum på begge sider af opladerbasen og foran den. Det gør det nemmere for robotten at finde opladerbasen.

Sæt strømforsyningen i, og sæt opladerbasen op mod væggen.

Tip: Anbring opladerbasen på en hård gulvoverflade.

Tip: Sørg for, at der er tændt for stikkontakten.

3 Sæt afbryderknappen over på On

VIGTIGT

Åbn affaldsbeholderen og fjern strimlen.

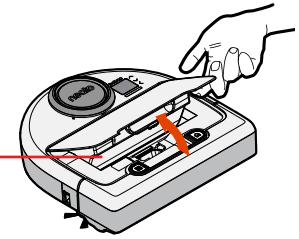

Tryk kontakten **NED** for at tænde for robotten.

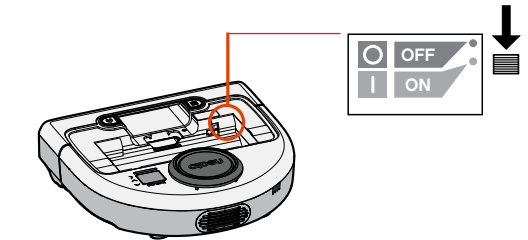

Sæt affaldsbeholderen tilbage i støvsugerrobotten.

Ibrugtagning og opsætning

(fortsat)

118

4 Oplad robotten

Stil den runde side af din Neato-robot op imod metalkontakterne på opladerbasen.

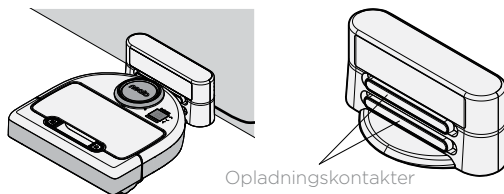

BEMÆRK

Robotten vågner nu i to trin

- 1) lysene tænder omkring 5 sekunder senere
- 2) LCD-lyset tænder omkring 15 sekunder senere.

Inden du bruger din Neato-robot for første gang, skal du lade den helt op, så begge dens statuslys konstant lyser hvidt, og batteriindikatoren lyser grønt.

Sæt altid din Neato-robot tilbage på opladerbasen, når rengøringen er færdig.

5 Vælg sprog



Søg sprog ved hjælp af knapperne ^ v.

Tryk **VÆLG** for at vælge sprog.

For at ændre sprog på et senere tidspunkt, gå til hovedmenuen, vælg **INDSTILLINGER**, sprog og vælg dit sprog.

Der er følgende fordele ved at bruge Neato-appen:

Nem adgang og styring, hvor end du befinder dig

- Gør pause i rengøringen, planlæg rengøring eller skift til andet støvsugerprogram, alt sammen fra din smartphone.

Sæt robot rengøringen i gang, også når du ikke er hjemme

- Vælg rengøring af HJEMMET, så din robot støvsuger hele gulvet, så du kommer hjem til oplevelsen af gulv, der lige er blevet støvsuget.

Mulighed for rengøring af OMRÅDE

- De muligheder, der alene er tilgængelige på Neato-appen, er størrelserne (small 7'x7' eller large 13' x 13') og antal støvsugninger (1x eller 2x).

Retningsbestemt rengøring med MANUEL rengøring

- Giver dig mulighed for at styre støvsugerrobotens rute, mens den støvsuger.
- MANUEL rengøring er kun tilgængelig på Neato-appen.
- MANUEL rengøring virker kun, hvis din støvsugerrobot er forbundet til en smartphone eller tablet over det samme netværk.

Øjeblikkelige meddelelser

- Få besked, når din robot er færdig, bliv varslet og modtag anden information.

Opsætning af appen

Download Neato-appen fra App Store eller Google Play.



Du kan indstille din støvsugerrobot til at arbejde med eller uden Neato-appen.

Vi anbefaler, at du bruger Neato-appen, så du kan holde styr på din robot og modtage beskeder via din smartphone eller tablet.

Følg instrukserne i Neato-appen. Der bliver du bedt om at:

- Oprette en Neato-konto eller log ind på en eksisterende konto
- Bekræfte din konto via e-mail (ved oprettelse af ny konto)
- Tilføje/lave opsætning af din robot

Robottens dag og tidspunkt bliver automatisk indstillet.

BEMÆRK

For at komme i gang får du brug for følgende:

- Brugernavn og adgangskode til dit wi-fi
- Robotten skal være helt opladet

Neato-appen kan køre på flere forskellige af hjemmets mobilenheder. Du skal blot downloade Neato-appen på andre mobilenheder og logge ind på den samme Min Neato-konto med det brugernavn og den adgangskode, som du brugte til opsætning af robotten.

Du kan vælge at bruge din Neato-robot uden wi-fi eller Neato-appen, men så går du glip af ekstra komfort og driftsfordele.

Følg disse trin for at lave opsætning uden wi-fi.

Afbryd wi-fi

Hvis robotskærmen er i sort, tryk  for at vække Neato.

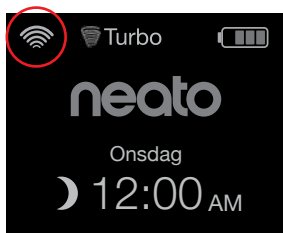

Manglende wi-fi-ikon øverst til venstre på robotens skærm betyder, at wi-fi er frakoblet. Gå videre til næste trin for at indstille dato og tidspunkt.

Hvis wi-fi-ikon kommer frem øverst til venstre, tryk **VÆLG** for at komme til **hovedmenu**.

Brug den højre af disse knapper   for at markere **Indstillinger**. Tryk **VÆLG**.

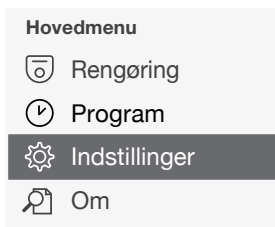

Brug den højre af disse knapper   for at markere **wi-fi**. Tryk **VÆLG**.



- Wi-Fi Felt uden flueben betyder wi-fi koblet FRA
- Wi-Fi Felt med flueben betyder wi-fi koblet TIL

Se på wi-fi-skærmen og tryk **VÆLG** for at fjerne flueben og frakoble wi-fi. Det sparer batteri.

Indstil dag og tidspunkt

Dag og tidspunkt skal være indstillet, før du kan lægge plan for automatisk rengøring med din Neato-robot. Du skal frakoble wi-fi før du indstiller dag og tidspunkt

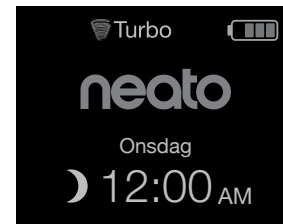

Tryk **VÆLG** på startskærmen for at komme til **hovedmenuen**.

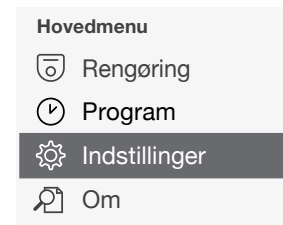

Brug   for at markere: **Indstillinger**. Tryk **VÆLG**. Tryk **VÆLG**. Tryk **VÆLG**. Tryk **VÆLG**.

Følg instrukserne på skærmen for at indstille **12** eller **24 timers** format, **Dag** og **Tidspunkt**.

Hvis robotskærmen er i sort, tryk  for at vække Neato.

Start rengøring

Rengøring hus

Tryk  for at støvsuge huset.

Rengøring spot



Tryk på  på robotstøvsugeren for 1-gangs rengøring af en firkantet området på 2 x 2m.



Anbring støvsugerrobotten centralt og vendt mod det område, der skal støvsuges.

Pause, stop, tilbage til start

Tryk  eller  for at **holde pause i rengøringen**.

Når du er klar til at fortsætte, tryk op eller ned på   og vælg, om du vil:

- **Genoptag rengøring**
- **Stop rengøring**
- **Vende tilbage til udgangspunktet eller opladerbasen**

Rengøring på pause

Genoptag rengøring

Stop rengøring

Tilbage til base

Sådan betjener du Neato-robotten med betjeningspanelet

(fortsat)

støvsugerprogrammer

Din Neato-robot har to støvsugerprogrammer:



 **Turbo** : Den mest kraftfulde rengøring

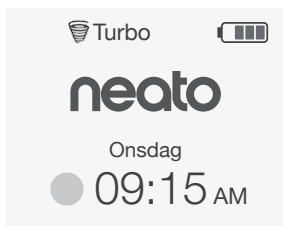

 **Eco** : Støjsvag og længere cyklus

Standardprogrammet for rengøring er Turbo.



For at ændre støvsugerprogram gå til startskærmen og tryk **VÆLG** for at komme til **hovedmenuen**.

Brug   for at markere **Rengøring**.
Tryk **VÆLG**.

Brug   for at markere **Eco**.
Tryk **SELECT** for at ændre programmet.

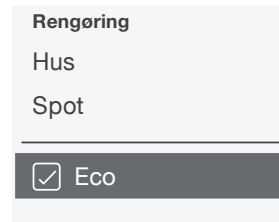

- Eco** Felt uden flueben betyder Turbo-program er sat TIL- den mest kraftfulde rengøring.
- Eco** Felt med flueben betyder Eco er sat TIL, en mere støjsvag og længere cyklus.

Så snart den er sat TIL, genoptager støvsugerrobotten rengøring, der er påbegyndt med Eco TIL, når du bruger betjeningspanelet. Du skal fjerne flueben i feltet for at slå Eco FRA, således at robotten går over på Turbo inden næste rengøring.

Sådan betjener du Neato-robotten med betjeningspanelet

124

(fortsat)

Planlæg rengøring

Hvis robotskærmen er i sort, tryk  for at vække Neato.

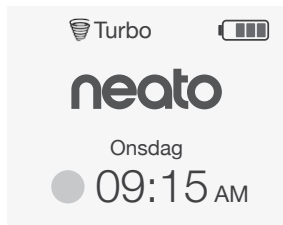

Tryk **VÆLG** for at komme til hovedmenu.

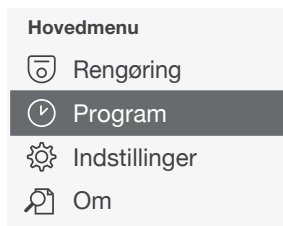

Brug  for at markere **Planlæg**.
Tryk **VÆLG**.

Brug den højre af disse knapper  for at markere **Dag** for planlagt rengøring.

Tryk **VÆLG** og følg instrukserne for at planlægge en fast ugentlig rengøring.

Endelig skal du vælge program:

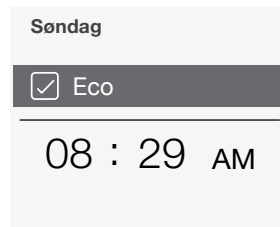

- Eco Felt uden flueben betyder Turbo-program er sat TIL- den mest kraftfulde rengøring.
- Eco Felt med flueben betyder Eco er sat TIL, en mere støjsvag og længere cyklus.

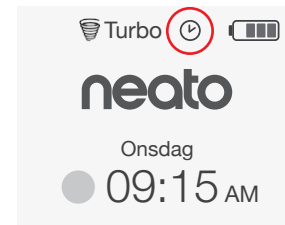

Ur-ikonet viser, om der er rengøring planlagt.

BEMÆRK

Du kan maksimalt planlægge een rengøring for hver af ugens dage.

VIGTIGT!

Robotten har behov for løbende vedligeholdelse for at sikre, at den fungerer korrekt. Det omfatter kontrol og rengøring af børster og tømning af affaldsbeholderen hver gang, den er blevet brugt eller efter behov, alt afhængig af omgivelserne. Hvis du undlader at gøre dette, kan der opstå problemer med robotten, hvilket kan gå ud over dens drift og eventuelt også garantidækningen.

Affaldsbeholder og filtre

Efter hver brug bør du tømme affaldsbeholderen og rense ventilationsveje/åbninger og filteret. Du tager filteret ud ved at klemme på håndtaget og trække filteret ud.

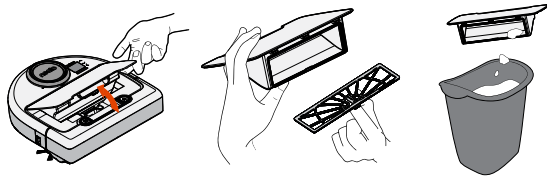

Rens filtret med kammen på rens værktøjet.

Skift filteret hver eller hver anden måned eller om nødvendigt oftere.

Børster

Fjern dækslet over børsten ved at løfte op i begge sider.

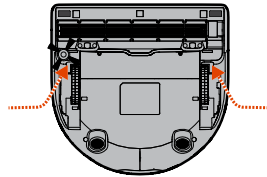

**LØFT OP I BEGGE
SIDER PÅ SAMME TID**

Brug rens værktøjets blad til at klippe hår over eller fjerne dem og kammen til at fjerne snavs fra børsten. Rens børstens ender. Sæt børsten i og dækslet over børsten igen.

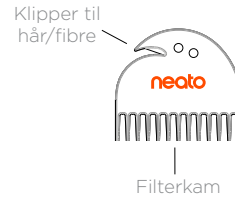

Robottens top

Støvsug toppen af robotten og området omkring laserdækslet med et let fugtig bomuldsklud.

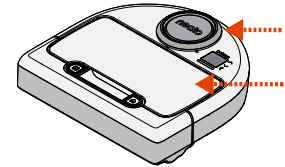

Sensorer

Brug en tør vatpind til at rense de to trappesensorglasset på robottens underside.

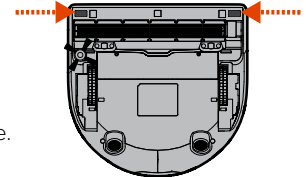

Tilbehør

Du kan finde flere oplysninger om tilbehør og udskiftelige reservedele til din Neato-robot på NeatoRobotics.com.

Køb kun originalt tilbehør og reservedele, dvs. Neato Genuine:

- Filtre
- Børster
- Grænsemærker
- Batterier:
- Renseværktøj
- Affaldsbeholder
- Opladerbase



Hvis du bruger uautoriseret tilbehør eller tilbehør fra tredjeparter (ikke Neato Genuine), kan det medføre skade på din støvsugerrobot og gøre din garanti ugyldig.

Anbefalet udskiftningsplan afhænger af brugen.

- Filtre - hver eller hver anden måned
- Batterier - årligt eller hver 18. måned

Registrer din Neato.

Selv hvis du ikke benytter Neato-appen, kan du holde dig opdateret om ny software og særlige tilbud ved at registrere din støvsugerrobot. Besøg NeatoRobotics.com/My-Neato for at oprette en konto og registrere din Neato-støvsugerrobot.

Support

Find nyttig information, herunder ofte stillede spørgsmål samt tips og tricks til optimal drift.

Besøg:

NeatoRobotics.com/Support

YouTube.com/NeatoRobotics

GARANTI

Neato Robotics, Inc. garanterer over for den oprindelige køber ("du"/"dig" eller "din"/"dit"/"dine"), at Neato Robotics-hardwareproduktet ("produktet"), eksklusive batterier, er fri for materiale- og produktionsfejl i op til ét (1) år fra den oprindelige købsdato.

Der er seks (6) måneders garanti på batterierne.

Læs om garantireglerne på NeatoRobotics.com/Limited-Warranty.

Vigtig information

Se særskilt dokument vedlagt din Neato-robot

Tillykke med din nye Neato-robot! Snart opdager du glæden ved rene gulve uden at skulle skubbe en støvsuger rundt.

Hold øje med din robot på dens første par støvsugninger. Det kan være, du opdager, at et par enkelte justeringer i dit hjem (ryk lidt på en stol eller en lampe, løft nogle ledninger) gør en stor forskel.

Hjælp din robot, og din robot hjælper dig. 😊



Hils på Neato-roboten din

Gratulerer med ny Neato-robot – nå er den «tilkoblet» slik at du kan administrere gulvrengjøringen fra hvor som helst ved hjelp av smarttelefonen eller nettbrettet.

Denne veiledningen hjelper deg med å stille inn roboten koble den til via Neato-appen. Du finner også viktig informasjon her om drift og vedlikehold av roboten. Deretter er det bare å slappe av. Roboten gir deg beskjed når gulvene er rene.

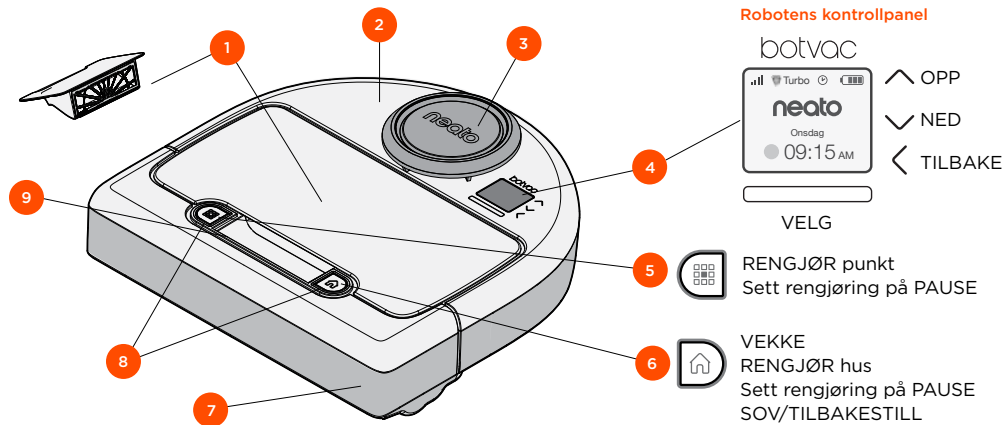

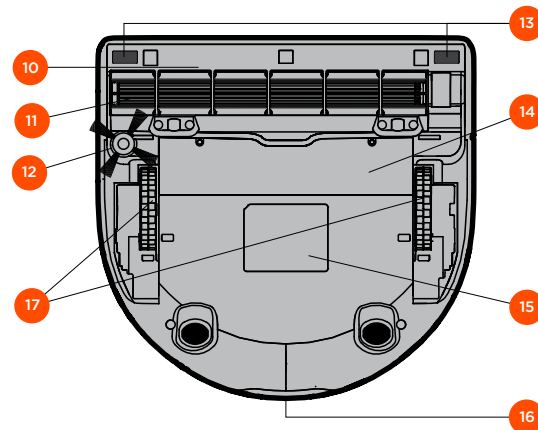

- 1 Smussbeholder og filter
- 2 Overdel
- 3 Laserdeksel
- 4 Skjerm og touchkontroller
- 5 Rengjør punkt-knapp
- 6 Rengjør hus-knapp
- 7 Fremre støtfanger
- 8 Statuslamper
- 9 Håndtak

Neato-appen



- 10 Børstevern
- 11 Børste
- 12 Sidebørste
- 13 Følervindu
- 14 Batterideksel
- 15 Robotetikett
- 16 Ladekontakter
- 17 Hjul

Robotens statuslamper

Lysene rundt knappene  og  brukes til å indikere batteristatus og feil.

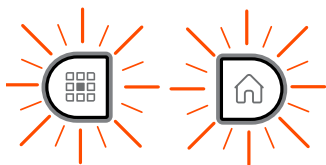

KONTINUERLIG HVIT

Fulladet og klar til rengjøring.

BLINKENDE HVIT

Lader, ikke fulladet, men kan rengjøre.

BLINKENDE GULT

Lader, kan ikke rengjøre ennå.



KONTINUERLIG GULT

Feil, se meldingen på robotens skjerm for mer informasjon.

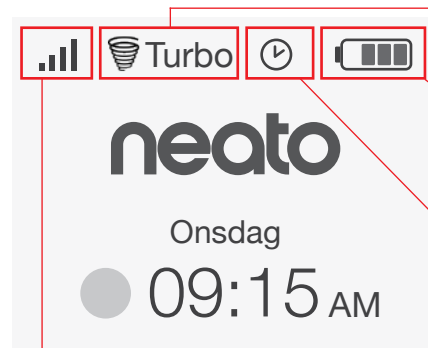

Robot Hjem-skjerm - Robot-statuslinje



Wi-Fi-status

-  Robot Wi-Fi av
-  Robot Wi-Fi på
-  Blinkende - Kobler til Wi-Fi hjemme
-  Blinkende - Kobler til Neato-server
-  Kontinuerlig - Tilkoblet
-  Kontinuerlig - Ikke noe Wi-Fi-signal

Rengjøringsmodus

-  Turbo Turbo - kraftigste rengjøring
-  Eco Eco - stillere og lengre kjøretid

Batterinivå

-  Fullt
-  Lavt

Plan

-  AV
-  PÅ

VIKTIGE PUNKTER

Hold roboten unna væsker og våte områder. Flytt eller dekk til skåler for kjæledyr og potteplanter.

Tøm området for små gjenstander som leker og klær.

Bind opp ledninger, gardiner og andre lavhengende gjenstander.

Et tykt teppe på øverste trappetrinn kan påvirke robotens navigasjonssystem (øverste trappetrinn med tynt teppe er OK). For å sørge for at roboten ser fallet må du plassere grenseanvisere 15 cm fra kanten av trappen.

Hold Neato inne i huset. Den er ikke laget for rengjøring utendørs eller temperaturer under frysepunktet.

I **MANUELL** rengjøring er de fremre fallfølerne de eneste aktive følerne. Fordi du navigerer roboten selv, kan du kjøre den inn i ting uten at den stopper. Vær forsiktig hvis du kjører roboten bakover, siden den kan falle ned trapper eller avsatser hvis du ikke stopper den.

Tips

For å holde roboten borte fra steder du ikke vil at den skal gå, setter du ned grensemarkeringene som er inkludert i pakken.

Du kan bruke saks til å klippe grensemerkene til en kortere lengde.

Du kan bruke avtakbar tape, f.eks. gaffa- eller malertape, for å holde grensemerkene festet til gulvet.

For å sette Neato i sovemodus trykker du på og holder -knappen nede i 2 sekunder; da slås lyset på skjermen av.

For å tilbakestille Neato-roboten trykker du på og holder -knappen nede i 15 sekunder; da slås alle lysene og skjermen av. Roboten slås automatisk på igjen.

Kombinasjonsbørsten egner seg svært godt til å plukke opp dyrehår, gir redusert støy under drift, og er ideell for hjem med flere typer gulv.

Børsten med spiralkniver gir overlegen ytelse på alle gulvflater.

Hvis du ikke har tenkt å bruke Neato på en stund, skyver du strømbryteren inne i smussbeholderen OPP for å slå den av.

Blanke overflater og svarte gulv kan føre til navigasjonsproblemer.

1 Ta av belegg og klistremerker

VIKTIG

Fjern alt beskyttende plast og emballasje fra roboten og ladebasen.

Hvis dette ikke fjernes, vil ikke Neato fungere som den skal.

2 Oppsett av ladebasen

Sett strømledningen godt inn i ladebasen.

Juster lengden på ledningen ved å vikle den som vist.

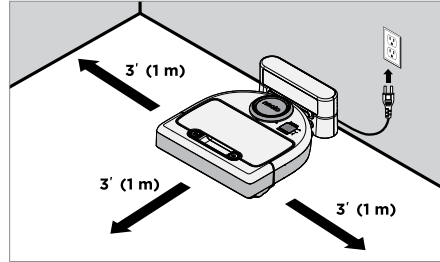
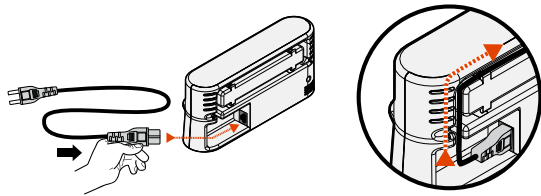

Velg en stikkontakt som har 1 m klaring på begge sider og foran ladebasen. Dette hjelper roboten med å finne ladebasen.

Sett i strømledningen og dytt ladebasen mot vegg.

Tips: Plasser ladebasen på en hard gulvflate.

Tips: Forsikre deg om at stikkontakten ikke kontrolleres av en bryter.

3 Slå på strømbryteren

VIKTIG

Åpne smussbeholderen og fjern tappen.

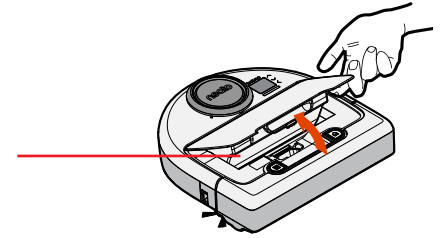

Trykk **NED** på bryteren for å slå på roboten.

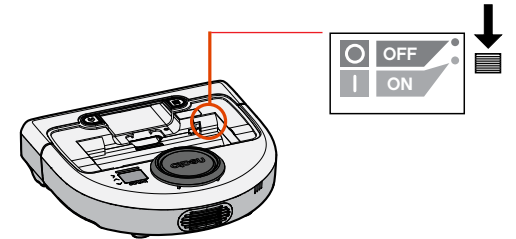

Sett smussbeholderen tilbake i roboten.

Forberedelser og oppsett

(fortsatt)

4 Lade roboten

Plasser den avrundede siden av Neato-roboten mot metallkontaktene for lading på ladebasen.

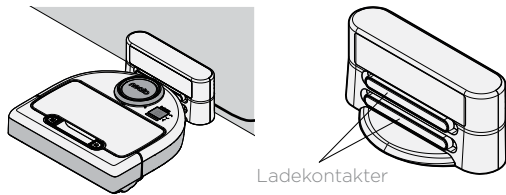

Før du bruker roboten for første gang, må du lade Neato-roboten helt opp, til begge robotstatuslampene er hvite kontinuerlig og batterilampen lyser grønt.

Sørg alltid for at Neato står i ladebasen når rengjøringen er ferdig.

MERK

Roboten våkner i to trinn

- 1) Lysene slår seg på etter ca. 5 sekunder, og
- 2) LCD-skjermen slår seg på ca. 15 sekunder senere.

5 Velg språk

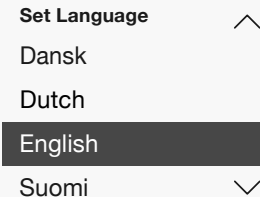

Finn språket ditt ved hjelp av knappene ^v.

Trykk på **VELG** for å velge et språk.

For å endre språk senere går du til hovedmenyen velg **INNSTILLINGER**, Språk og velger språket ditt.

Fordelene med å bruke Neato-appen er:

Enkel tilgang og kontroll uansett hvor du er

- Sett rengjøringen på pause, sett opp en tidsplan, og endre rengjøringsmoduser – alt sammen fra telefonen.

Start robotrengjøring når du ikke er hjemme

- Velg RENGJØR hus, og roboten vil rengjøre hele gulvet slik at du kommer hjem til et rent hus.

Forbedrede alternativer for punktrensing

- Alternativer som kun er tilgjengelig på Neato-appen er størrelse (liten 7'x7' eller stor 13' x 13') og antall rengjøringspasseringer (1x eller 2x).

Direkte rengjøring med MANUELL rengjøring

- Lar deg angi robotens bane mens roboten gjør rent.
- MANUELL rengjøring er tilgjengelig bare på Neato-appen.
- MANUELL rengjøring fungerer bare hvis roboten og smarttelefonen eller nettbrettet er koblet til samme Internett-tjeneste.

Umiddelbare varslinger

- Du får vite når roboten er ferdig med rengjøringen, varsler og annen informasjon.

Oppsett av appen

Last ned Neato-appen fra App Store eller Google Play.



Du kan sette opp roboten slik at den virker med eller uten Neato-appen.

Vi anbefaler å bruke Neato-appen slik at du kan kontrollere roboten og motta beskjeder via smarttelefonen eller nettbrettet.

Følg instruksjonene i Neato-appen. Du blir bedt om å:

- Opprette en Neato-konto eller logge på en eksisterende konto
- Verifisere kontoen via e-post (hvis du oppretter en ny konto)
- Legge til / sette opp roboten

Robotens dato og klokkeslett blir automatisk innstilt.

MERK

Før du begynner trenger du dette:

- Navnet og passordet til Wi-Fi-nettverket hjemme
- En helt oppladet robot

Neato-appen kan kjøres på flere enheter i en husholdning. Bare last ned Neato-appen til andre enheter og logg på samme Min Neato-konto med brukernavnet og passordet som ble brukt til å sette opp roboten.

Du kan bruke Neato-roboten uten Wi-Fi eller Neato-app, men du vil da gå glipp av ekstra komfort og funksjonalitet.

Følg disse trinnene for å sette opp uten Wi-Fi:

Slå av Wi-Fi

Hvis robotens skjerm er av, trykker du på  for å vekke Neato.

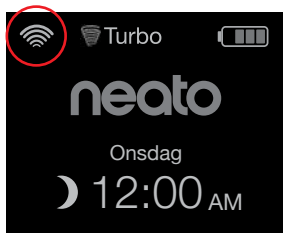

Hvis det ikke er noe Wi-Fi-ikon øverst til venstre på robot-skjermen, er Wi-Fi av. Gå til neste trinn for å se hvordan du angir dato og klokkeslett.

Hvis du ser et Wi-Fi-ikon øverst til venstre, trykker du på **VELG** for å gå til **hovedmenyen**.

Bruk høyre  for å utheve **Innstillinger**. Trykk på **VELG**.

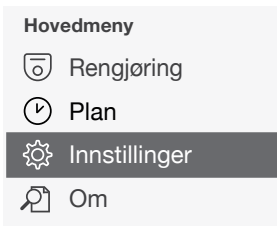

Bruk høyre  for å utheve **Wi-Fi**. Trykk på **VELG**.



- Wi-Fi Hvis boksen mangler avmerking, betyr det at Wi-Fi er AV
- Wi-Fi Hvis boksen er merket av, betyr det at Wi-Fi er PÅ

På Wi-Fi-skjermen trykker du på **VELG** for å fjerne merket og slå Wi-Fi av. Dette bidrar til å spare batteristrøm.

Angi dato og klokkeslett

Dato og klokkeslett må angis før du kan sette opp en plan for å la Neato-roboten rengjøre automatisk. Du må slå av Wi-Fi før du stiller inn Dato og klokkeslett



Trykk på **VELG** på Hjem-skjermen for å gå til **Hovedmenyen**.

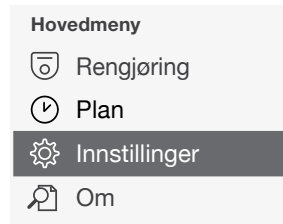

Bruk  for å utheve: **Innstillinger**. Trykk på **VELG. Dato og klokkeslett**. Trykk på **VELG**.

Fortsett å følge anvisningene på skjermen for å stille inn **12-** eller **24-timers** format, **Dato** og **Klokkeslett**.

Hvis robotens skjerm er av, trykker du på  for å vekke Neato-roboten.

Start rengjøring

RENGJØR hus

Trykk på  for å rengjøre huset.

RENGJØR punkt

Trykk  på roboten for rengjøring med 1 passering i en firkant på 2 m x 2 m.



Plasser roboten sentrert og vendt mot området som skal rengjøres.

Pause, Stopp, Returner til start

Trykk på  eller  for å **stanse rengjøringen midlertidig**.

Når du er klar til å fortsette, trykker du på  for å velge på robotskjermen:

- **Gjenoppta rengjøring**
- **Stopp rengjøring**
- **Returner til start eller basen**

Rengjøring pauset

Gjenoppta rengjøring

Stopp Rengjøring

Returner til base

Rengjøringsmoduser

Neato-roboten har to rengjøringsmoduser:

 **Turbo** : Kraftigste rengjøring

 **Eco** : Stillere, lengre kjøretid

Standard rengjøringsmodus er Turbo.

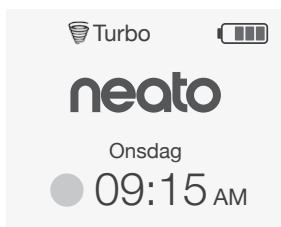

Hvis du vil endre rengjøringsmodus, går du til Hjem-skjermen og trykker på **VELG** for å gå til **hovedmenyen**.

Bruk  for å utheve **Rengjøring**.
Trykk på **VELG**.

Bruk  for å utheve **Eco**. Trykk på **VELG** for å endre modus.

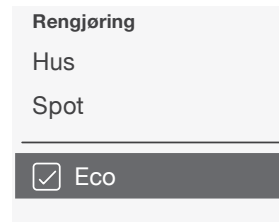

- Eco** Boks uten avmerking betyr at turbomodus, den kraftigste rengjøringen, er PÅ.
- Eco** Avmerket boks betyr at Eco-modus er PÅ, som er stillere og gir lengre kjøretid.

Når den er satt PÅ, fortsetter roboten med Eco PÅ for hver rengjøring som startes, når du bruker robotens kontrollpanel. Du må fjerne merket for å slå Eco AV for at roboten skal bytte til Turbo for neste rengjøring.

Planlegging av rengjøring

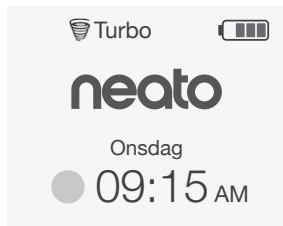

Hvis robotens skjerm er av, trykker du på  for å vekke Neato.

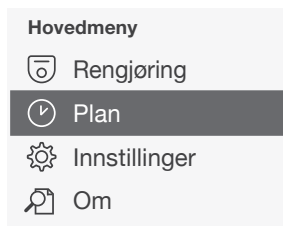

Trykk på **VELG** for å gå til Hovedmenyen.



Bruk   for å utheve **Plan**. Trykk på **VELG**.

Bruk høyre   for å utheve **Klokkeslett** for planlagt rengjøring.

Trykk på **VELG** og følg skjermbildene for å planlegge en ukentlig rengjøring.

Til slutt velger du rengjøringsmodus:

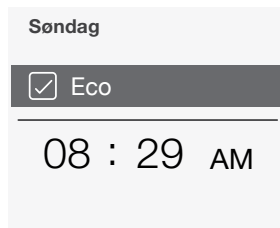

- Eco Boks uten avmerking betyr at turbomodus, den kraftigste rengjøringen, er PÅ.
- Eco Avmerket boks betyr at Eco-modus er PÅ, som er stillere og gir lengre kjøretid.

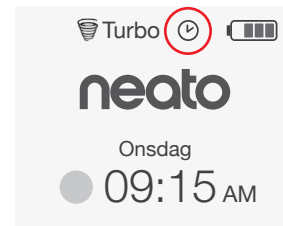

Klokkeikonet viser om det er en planlagt noen rengjøring.

MERK

Du kan planlegge inntil én rengjøring hver dag i uken.

VIKTIG!

Roboten trenger regelmessig vedlikehold for å fungere pålitelig. Det vil si kontroll/rengjøring av børstene og tømning av smussbeholder etter hver gangs bruk eller etter behov, avhengig av omgivelsene. Hvis dette ikke gjøres, kan det føre til problemer med roboten og påvirke robotens ytelse og muligens garantidekningen.

Smussbeholder og filtre

Etter hver gangs bruk må smussbeholderen tømmes og filteret og luftveier/åpninger rengjøres. For å fjerne filteret klemmer du på håndtaket og drar ut.

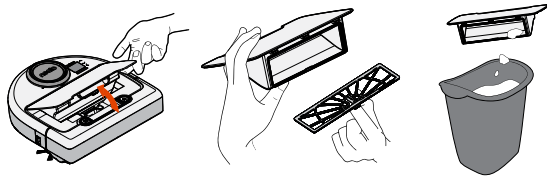

Bruk rengjøringskammen til å rense filteret.

Bytt filteret månedlig eller annenhver måned, eller oftere etter behov.

Børster

Fjern vernet over børsten ved å trekke opp på begge sider.

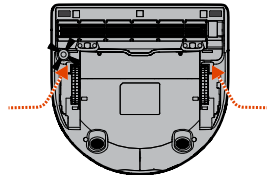

**TREKK OPP BEGGE
SIDER SAMTIDIG**

Bruk rengjøringsverktøyet til å kutte og fjerne hår, og bruk kammen til å fjerne smuss fra børsten. Rengjør børsteendene. Sett børsten og børstevernet på plass igjen.

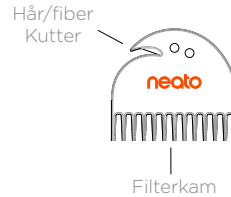

Robotoverdel

Rengjør overdelen av roboten og området rundt laseroverdelen med en fuktig bomullsklut.

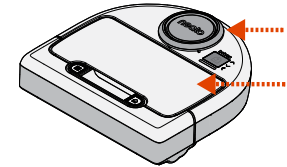

Følere

Bruk en tørr bomulldott for å rengjøre de to følervindueene på bunnen av roboten.

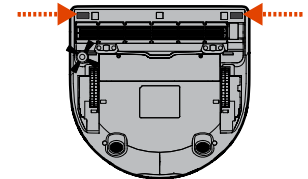

Tilleggsutstyr

Du finner informasjon om tilbehør og reservedeler til Neato-roboten på [NeatoRobotics.com](https://www.neatorobotics.com).

Du må alltid kjøpe ekte tilbehør og deler fra Neato:

- Filtre
- Børster
- Grensemarkører
- Batterier
- Rengjøringsverktøy
- Smussbeholder
- Ladebase



Bruk av uautorisert eller 3. parts utstyr (ikke ekte Neato) kan skade roboten og gjøre garantien ugyldig.

Anbefalt utskiftingsplan avhenger av bruken.

- Filtre – månedlig eller annenhver måned
- Batterier – hver 12. til 18. måned

Registrer din Neato

Selv om du ikke bruker Neato-appen, kan du holde deg oppdatert om programvareutgivelser og spesialtilbud ved å registrere roboten. Gå til [NeatoRobotics.com/My-Neato](https://www.neatorobotics.com/My-Neato) for å opprette en konto og registrere Neato-roboten din.

Få hjelp

Finn mer nyttig informasjon, ofte stilte spørsmål og tips og triks for optimal drift.

Gå til:

[NeatoRobotics.com/Support](https://www.neatorobotics.com/Support)

[YouTube.com/NeatoRobotics](https://www.youtube.com/NeatoRobotics)

Garanti

Neato Robotics, Inc. garanterer til den opprinnelige kjøperen at ditt Neato Robotics-maskinvareprodukt, uten batterier, skal være fritt for defekter i materiale og utførelse i 1 år fra den opprinnelige kjøpsdatoen.

For batterier gjelder en garantiperiode på seks (6) måneder.

Se hele garantien på [NeatoRobotics.com/Limited-Warranty](https://www.neatorobotics.com/Limited-Warranty).

Viktig informasjon

Se eget dokument som følger med Neato-roboten.

Gratulerer med den nye Neato-roboten din! Du vil snart oppleve gleden av å ha rene gulv uten å dytte rundt på en støvsuger.

Følg med på roboten de første gangene den rengjør. Det kan hende at noen små justeringer (flytte en stol eller lampe noen få centimeter, plukke opp noen ledninger) vil utgjøre en stor forskjell og gi bedre resultater.

Hjelp roboten, så vil roboten hjelpe deg. 😊



Saammeko esitellä, uusi Neato-robottisi

Onnittelut uudesta Neato-robotistasi – nyt ”verkottuneena”, joten voit hallita lattiasi imurointia mistä tahansa älypuhelimesi tai taulutietokoneesi avulla.

Tässä oppaassa kerrotaan, miten otat robottisi käyttöön ja yhdistät sen verkkoon Neato-sovelluksen kautta. Löydät myös tärkeää tietoa robottisi toiminnasta ja ylläpidosta parhaan suorituskyvyn saavuttamiseksi. Sitten voit rentoutua. Robottisi kertoo sinulle, kun lattiasi ovat puhtaat.

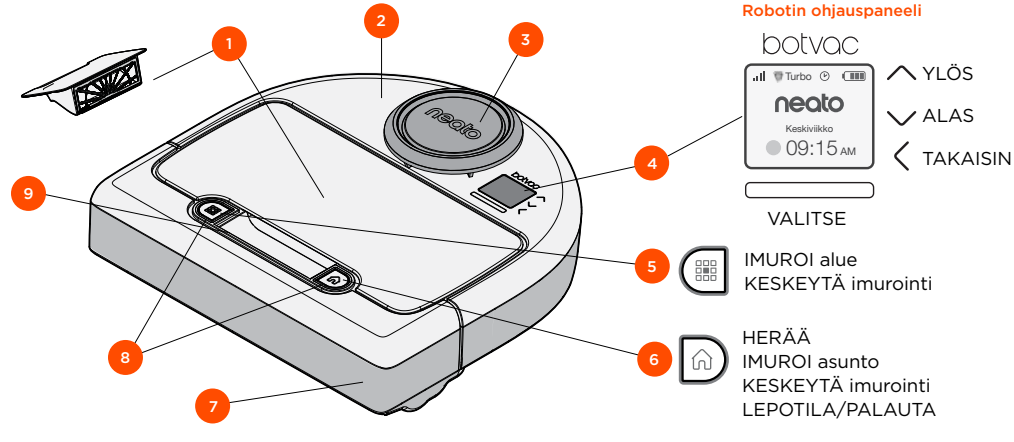

- 1 Säiliö ja suodatin
- 2 Yläosa
- 3 Laserkansi
- 4 Näyttö ja kosketusohjaimet
- 5 Imuroi alue -painike
- 6 Imuroi asunto -painike
- 7 Etupuskuri
- 8 Tilavalot
- 9 Kahva

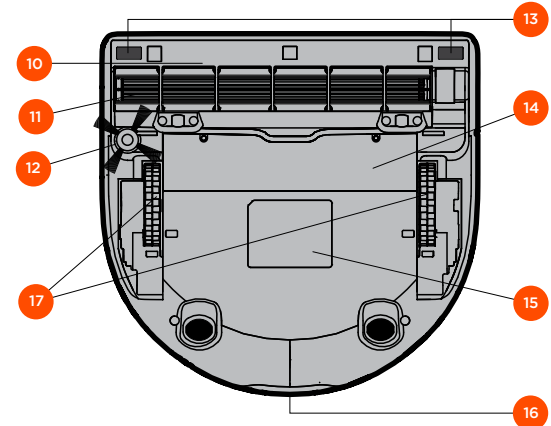

- 10 Harjan suojus
- 11 Harja
- 12 Sivuharja
- 13 Pohjan anturiruutu
- 14 Akkuluukku
- 15 Robotin tarra
- 16 Latausliittimet
- 17 Pyörät

Robotin merkivalot

Valot  - ja  -painikkeiden ympärillä osoittavat akun tilaa ja virhetiloja.

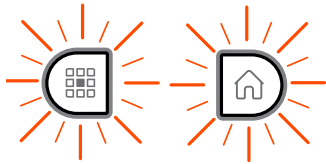

TASAINEN VALKOINEN

Ladattu täyteen ja valmis imuroimaan.

VILKKUVA VALKOINEN

Lataa, akku ei ole täysin ladattu, mutta imurointi mahdollista.

VILKKUVA KELTAINEN

Lataa, ei voi vielä imuroida.





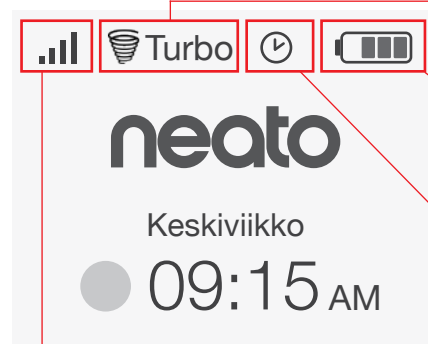

TASAINEN KELTAINEN

Virhe, katso robotin näytön viestistä tarkempaa tietoa.



Robotin aloitusnäyttö – robotin tilarivi



Wi-Fi-tila

-  Robotin Wi-Fi pois päältä
-  Robotin Wi-Fi päällä
-  Vilkkuu – yhdistää kodin langattomaan verkkoon
-  Vilkkuu – yhdistää Neato-palvelimeen
-  Tasainen – yhdistetty
-  Tasainen – kodin Wi-Fi-signaalia ei löydy

Imurointitila

-  Turbo Turbo – tehokkain imurointi
-  Eco Eco – hiljaisempi ja pidempi käyntiaika

Akun varaustaso

-  Täysi
-  Alhainen

Aikataulu

-  POIS
-  PÄÄLLÄ

HUOMIOITAVAA

Pidä robotti etäällä nesteistä ja märistä alueista. Siirrä tai peitä lemmikkien juomakulhot ja kasviruukut.

Tyhjennä alue pienistä esineistä, kuten leluista ja vaatteista.

Sido johdot, verhot ja muut alhaalla roikkuvat esineet.

Paksu matto ylimmällä portaalla saattaa vaikuttaa robotin navigointijärjestelmään (matalanukkainen matto ylimmällä portaalla ei haittaa). Varmista, että robottisi näkee pudotuksen: aseta rajamerkit 15 cm:n päähän portaan reunasta.

Pidä Neato-robottisi talon sisällä. Sitä ei ole suunniteltu ulkona imurointiin tai pakkaseen.

MANUAALISESSA imurointitilassa käytössä ovat vain etuosan anturit. Koska ohjaat robottia itse, se saattaa törmätä esineisiin pysähtymättä. Ole varovainen, jos ohjaat robottia kulkemaan takaperin, sillä se voi pudota portaisiin tai ulokkeelta, ellei pysäytä sitä.

Vinkkejä

Aseta pakkauksen mukana tulevat rajamerkit estämään robottia menemästä paikkoihin, jonne et halua sen menevän.

Voit tarvittaessa leikata rajamerkit lyhyemmiksi saksilla.

Voit käyttää irrotettavaa teippiä, kuten roudarin- tai maalarinteippiä, pitämään rajamerkit litteinä lattiaa vasten.

Aseta Neato lepotilaan painamalla ja pitämällä  -painiketta painettuna 2 sekuntia, jolloin näytön valo sammuu.

Palauta Neato-robotti painamalla ja pitämällä  -painiketta painettuna 15 sekuntia, jolloin kaikki valot ja näyttö sammuvat. Robotti käynnistyy uudestaan automaattisesti.

Yhdistelmäharja poimii lemmikkieläimen karvat tehokkaasti, siinä on hiljaisempi käyntiääni ja se sopii ideaalisesti asuntoihin, joissa on useita erilaisia lattiapintoja.

Kierreharja tarjoaa ensiluokkaisen imurointituloksen kaikilla lattiatyypeillä.

Jos aiot pitää pidemmän tauon Neato-robottisi käytössä, sammuta virta painamalla säiliön sisällä oleva virtakytkin YLÖS.

Kiiltävät pinnat ja mustat lattiat saattavat aiheuttaa navigointiongelmia.

1 Poista kalvot ja tarrat

TÄRKEÄÄ

Poista kaikki suojakalvot ja pakkausmateriaalit robotista ja latausasemasta.

Jos niitä ei poisteta, Neato ei toimi oikein.

2 Valmistele latausasema

Kytke virtajohto tiukasti latausasemaan.

Sääda johdon pituutta asettamalla se kuvan mukaisesti.

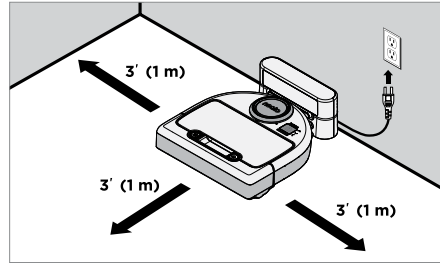
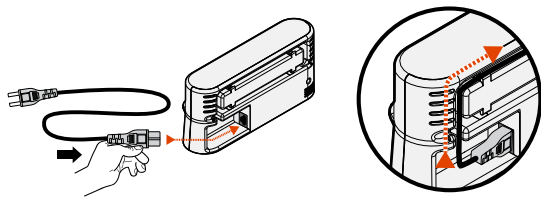

Valitse paikka, jossa pistorasian kummallakin puolella ja latausaseman edessä on yksi metri tilaa. Näin robotin on helpompi löytää latausasema.

Kytke virtajohto ja työnnä latausasema seinää vasten.

Vinkki: Sijoita latausasema kovalle lattiapinnalle.

Vinkki: Varmista, että pistorasiaa ei ohjata katkaisimella.

3 Käännä virtakytkin päälle-asentoon

TÄRKEÄÄ

Avaa säiliö ja poista liuska.

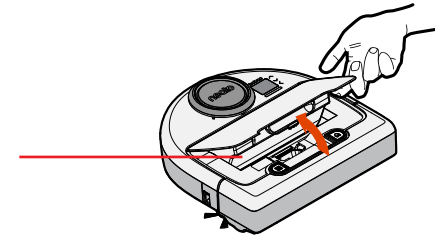

Käynnistä robotti painamalla kytkin **ALAS**.

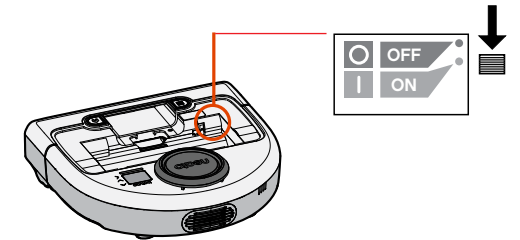

Aseta säiliö takaisin robottiin.

(jatkuu)

4 Lataa robotti

Aseta Neato-robotiksi kaareva puoli latausaseman metallisia latausliittimiä vasten.

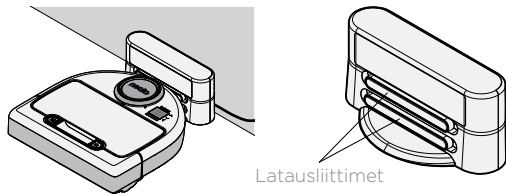

HUOMAUTUS

Robotti herää kahdessa vaiheessa

- 1) Valot syttyvät noin 5 sekunnissa ja
- 2) LCD syttyy noin 15 sekuntia myöhemmin.

Ennen Neato-robotin ensimmäistä käyttöä lataa se täysin, kunnes robotin molemmat tilavalot palavat tasaisen valkoisina ja akun varauksen ilmaisin näyttää vihreää.

Varmista aina, että Neato on latausasemassaan, kun imurointi on valmis.

5 Valitse kieli



Etsi haluamasi kieli käyttämällä ^ v -painikkeita.

Valitse kieli painamalla **VALITSE**.

Jos haluat vaihtaa kielen, mene Päävalikkoon, valitse **ASETUKSET**, Kieli, ja valitse sitten haluamasi kieli.

Neato-sovelluksen edut:

Helppo käyttö ja hallinta, missä tahansa oletkin.

- Keskeytä imurointi, tee ajastus, vaihda imurointitiloja – kaikki tämä napin painalluksella.

Aloita robotti-imurointi kun et ole kotona

- Valitse IMUROI asunto, ja robottisi imuroi koko lattian, jolloin sinä palaat juuri imuroituun asuntoon.

Parannetut ALUE-imurointivalinnat

- Vain Neato-sovelluksessa saatavana olevat valinnat ovat koko (pieni 2Q2 m tai suuri 4Q4 m) ja imurointikertojen lukumäärä (1x tai 2x).

Ohjattu imurointi MANUAALISELLA imuroinnilla

- Antaa sinun ohjata robotin reittiä sen imuroidessa.
- Manuaalinen imurointi on saatavana vain NEATO-sovelluksessa.
- Manuaalinen imurointi toimii vain, jos robotti ja älypuhelin tai taulutietokone on yhdistetty samaan Internet-palveluun.

Pikailmoitukset

- Tiedät, milloin robottisi on suorittanut imuroinnin loppuun, näet hälytykset ja muut tiedot.

Määrittys sovelluksella

Lataa Neato-sovellus App Store- tai Google Play -palvelusta.



Voit määrittää robottisi imuroimaan joko Neato-sovelluksella tai ilman sitä.

Suosittellemme Neato-sovelluksen käyttöä, jotta voit hallita robottiasi ja saada ilmoituksia älypuhelimeesi tai taulutietokoneeseen.

Noudata Neato-sovelluksen ohjeita. Sinua pyydetään

- luomaan Neato-tili tai kirjautumaan olemassa olevalle tilille
- varmistamaan tilisi sähköpostitse (jos uusi tili)
- lisäämään/määrittämään robottisi

Robotin päivä ja aika määritetään automaattisesti.

HUOMAUTUS

Ennen kuin aloitat, tarvitset nämä:

- kodin Wi-Fi-yhteyden nimen ja salasanan
- täysin ladatun robotin

Neato-sovellus voi olla monella eri laitteella. Lataa Neato-sovellus muihin laitteisiin ja kirjaudu samalle Neato-tilille käyttäen käyttäjänimeä ja salasanaa, joita käytettiin robotin alkumäärittäyksessä.

Voit käyttää Neato-robottia ilman Wi-Fiä tai Neato-sovellusta, mutta silloin et pääse nauttimaan ylimääräisestä mukavuudesta ja toiminnallisuudesta.

Noudata näitä vaiheita määrittäessä ilman Wi-Fiä:

Sammuta Wi-Fi

Jos robotin näyttö on pois päältä, herätä Neato painamalla .

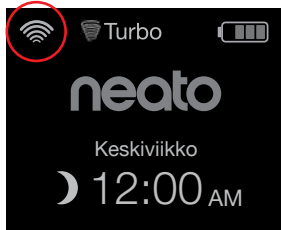

Jos robotin näytön vasemmassa yläkulmassa ei ole Wi-Fi-kuvaketta, Wi-Fi on pois päältä. Siirry seuraavaan kohtaan nähdäksesi miten asetat päivän ja ajan.

Jos vasemmassa yläkulmassa on Wi-Fi-kuvake, paina **VALITSE** siirtyäksesi **Päävalikkoon**.

Korosta **Asetukset** käyttämällä oikeaa  . Paina **VALITSE**.

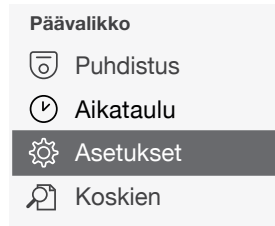

Korosta **Wi-Fi** käyttämällä oikeaa  . Paina **VALITSE**.

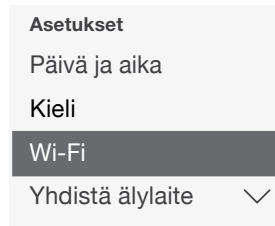

Wi-Fi Valitsematon ruutu tarkoittaa, että Wi-Fi on poissa päältä

Wi-Fi Valittu ruutu tarkoittaa, että Wi-Fi on päällä

Poista valinta ja sammuta Wi-Fi Wi-Fi-näytöllä painamalla **VALITSE**. Tämä auttaa säästämään akkua.

Aseta päivä ja aika

Päivä ja aika on asetettava ennen kuin voit ajastaa Neato-robotin imuroimaan automaattisesti. Wi-Fi on sammutettava ennen kuin voit asettaa päivän ja ajan.

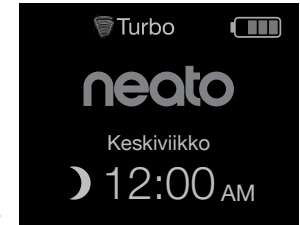

Paina **VALITSE** aloitusnäytöllä siirtyäksesi **Päävalikkoon**.

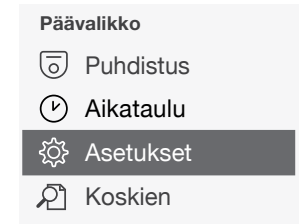

Käytä   korostaaksesi **Asetukset**. Paina **VALITSE**. **Päivä ja aika**. Paina **VALITSE**.

Seuraa kehotteita näytöllä ja aseta **12** tai **24 tunnin** kello, **päivä** ja **aika**.

Jos robotin näyttö on poissa päältä, herätä Neato-robotti painamalla .

Aloita imurointi

IMUROI asunto

Paina  imuroidaksesi asuntosi.

IMUROI alue

Paina  robotista valitaksesi yhden imurointikerran 2Q2 metrin alueelle.



*Keskitä
robottisi ja
suuntaa se
imuroitavaan
alueeseen päin.*

Tauko, Lopeta, Palaa alkuun

Valitse **Tauko imuroinnissa painamalla**  tai .

Kun olet valmis jatkamaan, paina  valitaksesi robotin näytöllä jokin seuraavista:

- **Jatka puhdistusta**
- **Imuroinnin lopetus**
- **Palaa alkuun tai latausasemalle**

Puhdistus keskeytys

Jatka puhdistusta

Imuroinnin lopetus

Palaa perusasemaan

Imurointitilat

Neato-robotillasi on kaksi imurointitilaa:

 **Turbo** : Tehokkain imurointi

 **Eco** : Hiljaisempi, käyntiajaltaan pidempi

Oletuksena imurointitila on Turbo.

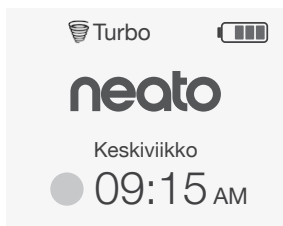

Vaihda imurointitila menemällä aloitusnäytölle ja painamalla **VALITSE** siirtyäksesi **Päävalikkoon**.

Korosta **Puhdistus** käyttämällä .
Paina **VALITSE**.

Korosta **Eco** käyttämällä .
Paina **VALITSE** vaihtaaksesi tilan.

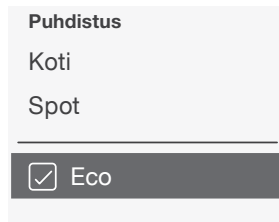

- Eco Valitsematon ruutu tarkoittaa Turbo-tila on päällä – tehokkain imurointi.
- Eco Valittu ruutu tarkoittaa, että ECO-tila on päällä, hiljaisempi ja käyntiajaltaan pidempi.

Kun robotti käynnistetään, se jatkaa jokaista imurointia Eco-tilassa, kun käytät robotin ohjauspaneelia. Poistu Eco-tilasta ja vaihda Turbo-tilaan seuraavaa imurointia poistamalla valinta ruudusta.

Ajastettu imurointi

Jos robotin näyttö on pois päältä, herätä Neato painamalla .

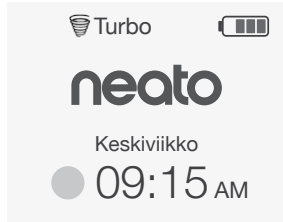

Siirry Päävalikkoon painamalla **VALITSE**.

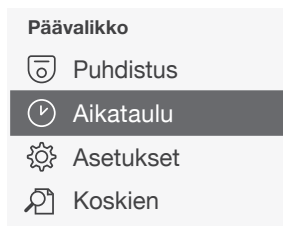

Korosta **Aikataulu** käyttämällä .
Paina **VALITSE**.

Korosta **Päivä** ajastettua imurointia varten käyttämällä oikeaa .

Ajasta viikoittainen imurointi painamalla **VALITSE** ja seuraamalla näyttöjä.

Valitse lopuksi imurointitila:

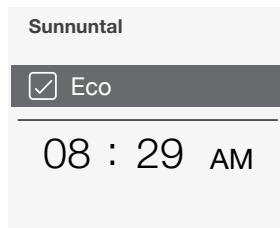

- Eco Valitsematon ruutu tarkoittaa Turbo-tila on päällä – tehokkain imurointi.
- Eco Valittu ruutu tarkoittaa, että ECO-tila on päällä, hiljaisempi ja käyntiajaltaan pidempi.

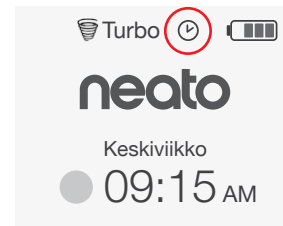

Kellokuvake osoittaa, onko ajastettua imurointia.

HUOMAUTUS

Voit ajastaa korkeintaan yhden imuroinnin kullekin viikonpäivälle.

TÄRKEÄÄ

Robotti tarvitsee säännöllistä kunnossapitoa toimiakseen luotettavasti. Tämä tarkoittaa harjojen tarkastusta/puhdistusta ja säiliön tyhjennystä jokaisen käytön jälkeen tai tarvittaessa, ympäristöstäsi riippuen. Tämän tekemättä jättäminen saattaa aiheuttaa ongelmia robotillesi ja vaikuttaa sen suorituskykyyn ja mahdollisesti takuun kattavuuteen.

Säiliö ja suodattimet

Tyhjennä säiliö ja puhdista ilmanottoaukot sekä suodatin aina käytön jälkeen. Poista suodatin puristamalla kahvaa ja vetämällä ulos.

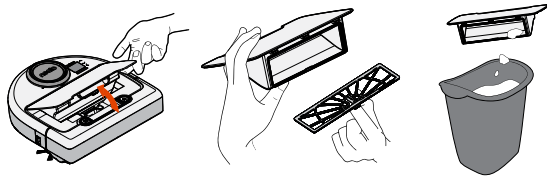

Käytä puhdistustyökalun kampa suodattimen puhdistamiseen.

Vaihda suodatin yhden tai kahden kuukauden välein tai tarvittaessa useammin.

Harjat

Poista harjan yllä oleva suojuks vetämällä molemmilta sivuilta.

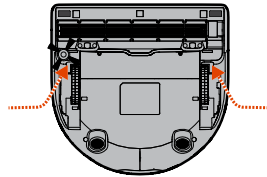

**VEDÄ YLÖS
MOLEMMILTA
PUOLILTA
SAMANAIKAISESTI**

Käytä puhdistustyökalun terää hiusten leikkaamiseen ja poistamiseen, ja kampa lian poistamiseen harjasta. Puhdista harjan päät. Aseta harja paikalleen ja laita suojuks sen päälle.

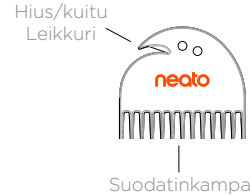

Robotin yläosa

Puhdista robotin yläpuoli ja laserpään ympärillä oleva alue kostealla puuvillaliinalla.

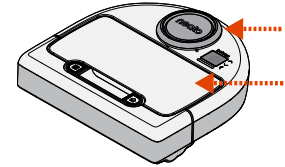

Anturit

Puhdista robotin pohjassa olevat kaksi anturiruutua kuivalla vanupuikolla.

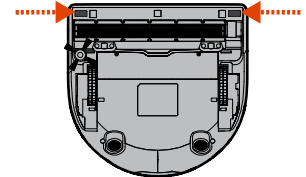

Lisävarusteet

Saat lisätietoa Neato-robottisi lisävarusteista ja vaihto-osista osoitteesta [NeatoRobotics.com](https://www.neatorobotics.com).

Osta aina aitoja Neato-lisävarusteita ja -osia:

- Suodattimet
- Harjat
- Rajamerkit
- Akut
- Puhdistustyökalu
- Säiliö
- Latausasema



Luvattomien tai kolmannen osapuolen lisävarusteiden (ei Neato Genuine) käyttö voi vahingoittaa robottiasi tai mitätöidä takuusi.

Suositteltu vaihtoaikataulu riippuu käytöstä.

- Suodattimet - 1-2 kuukauden välein
- Akut - 12-18 kuukauden välein

Rekisteröi Neato-robottisi

Vaikka et käyttäisikään Neato-sovellusta, rekisteröimällä robottisi pysyt ajan tasalla ohjelmistojulkaisuista ja erikoistarjouksista. Osoitteessa [NeatoRobotics.com/My-Neato](https://www.neatorobotics.com/My-Neato) voit luoda tilin ja rekisteröidä Neato-robottisi.

Avun saaminen

Saatavilla on myös hyödyllisiä tietoja, kuten usein kysytyt kysymykset ja vinkkejä optimaalisen toiminnan saavuttamiseen.

Mene osoitteeseen:

[NeatoRobotics.com/Support](https://www.neatorobotics.com/Support)
[YouTube.com/NeatoRobotics](https://www.youtube.com/NeatoRobotics)

Takuu

Neato Robotics, Inc. myöntää Neato Robotics laitteistotuotteen alkuperäiselle ostajalle 1 vuoden takuun materiaali- ja valmistusvirheiden osalta tuotteen alkuperäisestä ostopäivästä lukien (ei koske akkuja.)

Akuille myönnetään kuuden (6) kuukauden takuaika.

Katso koko takuuteksti osoitteesta [NeatoRobotics.com/Limited-Warranty](https://www.neatorobotics.com/Limited-Warranty).

Tärkeää tietoa

Lue Neato-robottisi mukana tullut erillinen asiakirja.

Onnittelut uuden Neato-robotin hankinnasta! Saat pian nauttia puhtaista latioista työntämättä imuria hetkeäkään.

Tarkkaile robottiasi muutaman ensimmäisen imurointikerran aikana. Saatat havaita, että muutama pieni järjestely asunnossasi (tuolin tai lampun siirtäminen joitakin senttimetrejä, johtojen nosto ylös) vaikuttaa huomattavasti kokemukseesi/tuloksiin.

Auta robottiasi ja robottisi auttaa sinua. 😊



Neato Robotics, Inc.
8100 Jarvis Avenue
Newark, CA 94560 USA
NeatoRobotics.com

P/N 515-0041 Rev. 1