



- de** Gebrauchsanweisung Bodenstaubsauger  
**en** Vacuum cleaner operating instructions  
**fr** Mode d'emploi Aspirateur traîneau  
**it** Istruzioni d'uso aspirapolvere a traino  
**nl** Gebruiksaanwijzing stofzuigers

**HS14**

**de** ..... 4

**en** ..... 27

**fr** ..... 50

**it** ..... 73

**nl** ..... 95

---

<b>Sicherheitshinweise und Warnungen</b> .....	4
<b>Gerätebeschreibung</b> .....	10
<b>Ihr Beitrag zum Umweltschutz</b> .....	12
<b>Anmerkung zu den Europäischen Verordnungen (EU) Nr. 665/2013 und (EU) Nr. 666/2013</b> .....	13
<b>Abbildungsverweise</b> .....	13
<b>Vor dem Gebrauch</b> .....	14
<b>Verwendung des mitgelieferten Zubehörs</b> .....	15
<b>Gebrauch</b> .....	16
<b>Abstellen, Transportieren und Aufbewahren</b> .....	17
<b>Wartung</b> .....	18
Bezugsquellen für Staubbeutel und Filter .....	18
Staubbeutel-Wechselanzeige .....	19
Staubbeutel entnehmen .....	19
Staubbeutel einsetzen .....	19
Motorschutzfilter austauschen .....	20
Zeitpunkt des Abluftfilterwechsels .....	20
Abluftfilter AirClean austauschen .....	20
Abluftfilter AirClean Plus 50, Silence AirClean 50, Active AirClean 50 und HEPA AirClean 50 austauschen .....	21
Abluftfilter umrüsten .....	21
Fadenheber austauschen .....	22
Laufrolle der Bodendüse AllTeQ reinigen .....	22
<b>Pflege</b> .....	22
<b>Was tun, wenn ...</b> .....	23
<b>Kundendienst</b> .....	24
Kontakt bei Störungen .....	24
Garantie.....	24
<b>Nachkaufbares Zubehör</b> .....	24

## de - Sicherheitshinweise und Warnungen

---

Dieser Staubsauger entspricht den vorgeschriebenen Sicherheitsbestimmungen. Ein unsachgemäßer Gebrauch kann zu Schäden an Personen und Sachen führen.

Lesen Sie vor dem ersten Gebrauch des Staubsaugers die Gebrauchsanweisung. Sie gibt wichtige Hinweise für Sicherheit, Gebrauch und Wartung des Staubsaugers. Dadurch schützen Sie sich und andere und vermeiden Schäden.

Bewahren Sie die Gebrauchsanweisung auf und geben Sie diese an einen eventuellen Nachbesitzer weiter.

Schalten Sie den Staubsauger immer nach dem Gebrauch, vor jedem Zubehörwechsel und vor jeder Reinigung/Wartung aus. Ziehen Sie den Netzstecker aus der Steckdose.

### **Bestimmungsgemäße Verwendung**

- ▶ Dieser Staubsauger ist dazu bestimmt, im Haushalt und in haushaltsähnlichen Umgebungen verwendet zu werden.
- ▶ Dieser Staubsauger ist für das tägliche Saugen von Teppichen, Teppichböden und unempfindlichen Hartböden geeignet.
- ▶ Dieser Staubsauger ist nicht für den Gebrauch im Außenbereich bestimmt.
- ▶ Dieser Staubsauger ist für die Verwendung bis zu einer Höhe von 4000 m über dem Meeresspiegel bestimmt.

- ▶ Benutzen Sie den Staubsauger ausschließlich zum Aufsaugen von trockenem Sauggut. Menschen und Tiere dürfen Sie mit dem Staubsauger nicht absaugen. Alle anderen Anwendungsarten, Umbauten und Veränderungen sind unzulässig.
- ▶ Personen, die aufgrund ihrer physischen, sensorischen oder geistigen Fähigkeiten oder ihrer Unerfahrenheit oder Unkenntnis nicht in der Lage sind, den Staubsauger sicher zu bedienen, dürfen diesen Staubsauger nicht ohne Aufsicht oder Anweisung durch eine verantwortliche Person benutzen.

### **Kinder im Haushalt**

- ▶ Erstickungsgefahr! Kinder können sich beim Spielen in Verpackungsmaterial (z. B. Folien) einwickeln oder es sich über den Kopf ziehen und ersticken. Halten Sie Verpackungsmaterial von Kindern fern.
- ▶ Kinder unter 8 Jahren müssen vom Staubsauger ferngehalten werden, es sei denn, sie werden ständig beaufsichtigt.
- ▶ Kinder ab 8 Jahren dürfen den Staubsauger nur ohne Aufsicht bedienen, wenn ihnen der Staubsauger so erklärt wurde, dass sie diesen sicher bedienen können. Kinder müssen mögliche Gefahren einer falschen Bedienung erkennen und verstehen können.
- ▶ Kinder dürfen den Staubsauger nicht ohne Aufsicht reinigen oder warten.

## de - Sicherheitshinweise und Warnungen

---

▶ Beaufsichtigen Sie Kinder, die sich in der Nähe des Staubsaugers aufhalten. Lassen Sie Kinder niemals mit dem Staubsauger spielen.

### **Technische Sicherheit**

▶ Kontrollieren Sie den Staubsauger und alle Zubehörteile vor der Benutzung auf sichtbare Schäden. Nehmen Sie einen beschädigten Staubsauger nicht in Betrieb.

▶ Vergleichen Sie die Anschlussdaten auf dem Typenschild des Staubsaugers (Netzspannung und Frequenz) mit denen des Elektronetzes. Diese Daten müssen unbedingt übereinstimmen. Der Staubsauger ist ohne Änderung geeignet für 50 Hz oder 60 Hz.

▶ Die Netzsteckdose muss über eine Sicherung 16 A oder 10 A träge abgesichert sein.

▶ Der zuverlässige und sichere Betrieb dieses Staubsaugers ist nur dann gewährleistet, wenn der Staubsauger am öffentlichen Stromnetz angeschlossen ist.

▶ Eine Reparatur des Staubsaugers während der Garantiezeit darf nur von einem von Miele autorisierten Kundendienst ausgeführt werden, da sonst bei nachfolgenden Schäden kein Garantieanspruch besteht.

- ▶ Benutzen Sie das Anschlusskabel nicht zum Tragen des Staubsaugers und ziehen Sie den Netzstecker nicht am Anschlusskabel aus der Steckdose. Ziehen Sie das Anschlusskabel nicht über scharfe Kanten und quetschen Sie es nicht ein. Vermeiden Sie häufiges Überfahren des Anschlusskabels. Anschlusskabel, Netzstecker und Steckdose können dabei beschädigt werden und Ihre Sicherheit gefährden.
- ▶ Benutzen Sie den Staubsauger nicht, wenn das Anschlusskabel beschädigt ist. Lassen Sie ein beschädigtes Anschlusskabel nur komplett mit der Kabeltrommel austauschen. Aus Sicherheitsgründen darf der Austausch nur von einer von Miele autorisierten Fachkraft oder vom Miele Kundendienst vorgenommen werden.
- ▶ Beim Saugen – vor allem von Feinstaub, wie z. B. Bohrstaub, Sand, Gips, Mehl usw. – kommt es naturgemäß zu elektrostatischen Aufladungen, die sich entladen können. Um die unangenehme Wirkung der elektrostatischen Entladungen zu vermeiden, ist an der Unterseite des Handgriffes ein Metallstreifen als Ableitvorrichtung eingearbeitet. Achten Sie beim Saugen darauf, dass Ihre Hand diesen Metallstreifen immer berührt.
- ▶ Tauchen Sie den Staubsauger niemals in Wasser und reinigen Sie ihn nur trocken oder mit einem leicht feuchten Tuch.
- ▶ Lassen Sie Reparaturen nur von einer von Miele autorisierten Fachkraft ausführen. Durch unsachgemäße Reparaturen können erhebliche Gefahren für den Benutzer entstehen.

## de - Sicherheitshinweise und Warnungen

---

▶ Nur bei Originalersatzteilen gewährleistet Miele, dass sie die Sicherheitsanforderungen erfüllen. Defekte Bauteile dürfen nur gegen solche ausgetauscht werden.

### **Sachgemäßer Gebrauch**

▶ Benutzen Sie den Staubsauger nicht ohne Staubbeutel, Motorschutzfilter und Abluftfilter.

▶ Wenn kein Staubbeutel eingesetzt ist, kann der Staubraumdeckel nicht geschlossen werden. Wenden Sie keine Gewalt an.

▶ Saugen Sie keine brennenden oder glühenden Gegenstände, wie z. B. Zigaretten oder scheinbar erloschene Asche bzw. Kohle, auf.

▶ Saugen Sie keine Flüssigkeiten und keinen feuchten Schmutz auf. Lassen Sie feucht gereinigte oder schampunierte Teppiche und Teppichböden vor dem Absaugen vollständig trocknen.

▶ Saugen Sie keinen Tonerstaub auf. Toner, der z. B. bei Druckern oder Kopiergeräten verwendet wird, kann elektrisch leitfähig sein.

▶ Saugen Sie keine leicht entflammbaren oder explosiven Stoffe oder Gase auf und saugen Sie nicht an Orten, an denen solche Stoffe gelagert sind.

▶ Vermeiden Sie mit dem Saugstrom in Kopfnähe zu kommen.



### Zubehör

- ▶ Fassen Sie beim Saugen mit einer Miele Turbobürste nicht in die laufende Bürstenwalze.
- ▶ Achten Sie beim Saugen mit dem Handgriff ohne aufgestecktes Zubehör darauf, dass der Handgriff nicht beschädigt ist.
- ▶ Verwenden Sie nur Staubbeutel, Filter und Zubehör mit dem „ORIGINAL Miele“-Logo. Nur dafür kann der Hersteller die Sicherheit gewährleisten.

Miele haftet nicht für Schäden, die durch bestimmungswidrigen Gebrauch, falsche Bedienung und infolge von Nichtbeachtung der Sicherheitshinweise und Warnungen verursacht werden.

# de - Gerätebeschreibung

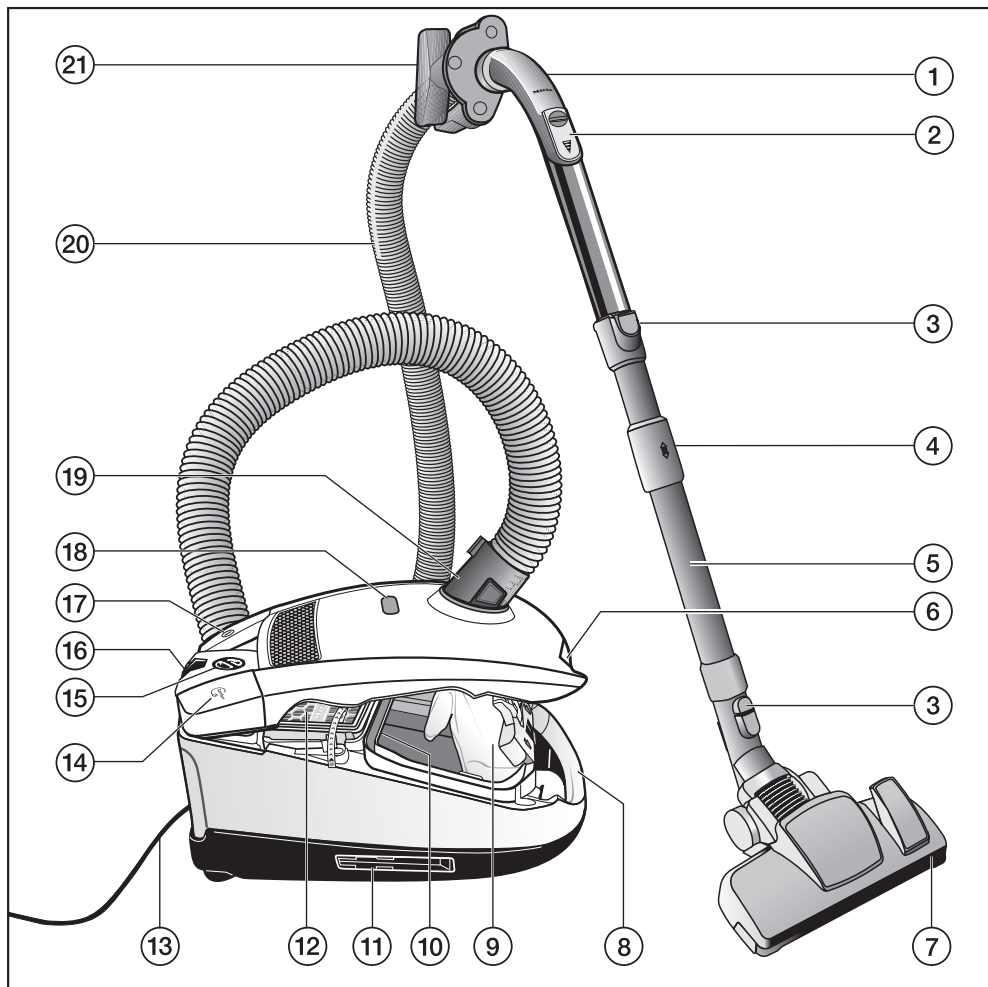

- ① Handgriff XXL
- ② Nebenluftsteller
- ③ Entriegelungstasten
- ④ Entriegelung für Teleskoprohr
- ⑤ Teleskoprohr
- ⑥ Entriegelungstaste für Staubraumdeckel
- ⑦ Bodendüse \*
- ⑧ Tragegriff
- ⑨ Original Miele Staubbeutel
- ⑩ Motorschutzfilter
- ⑪ Parksystem zur Aufbewahrung (an beiden Seiten des Staubsaugers)
- ⑫ Original Miele Abluftfilter \*
- ⑬ Anschlusskabel
- ⑭ Fußtaste für automatische Kabelaufwicklung Ⓢ
- ⑮ Saugleistungswähler
- ⑯ Parksystem für Saugpausen
- ⑰ Fußtaste Ein/Aus ①
- ⑱ Staubbeutel-Wechselanzeige
- ⑲ Saugstutzen
- ⑳ Saugschlauch
- ㉑ Zubehörhalter

\* je nach Modell sind diese Ausstattungsmerkmale in ihrer Ausführung unterschiedlich bzw. nicht vorhanden.

## Entsorgung der Transportverpackung

Die Verpackung schützt das Gerät vor Transportschäden. Die Verpackungsmaterialien sind nach umweltverträglichen und entsorgungstechnischen Gesichtspunkten ausgewählt und deshalb recycelbar.

Das Rückführen der Verpackung in den Materialkreislauf spart Rohstoffe und verringert das Abfallaufkommen. Ihr Fachhändler nimmt die Verpackung zurück.

## Entsorgung der Staubbeutel und der eingesetzten Filter

Staubbeutel und Filter sind aus umweltverträglichen Materialien hergestellt. Die Filter können Sie über den normalen Hausmüll entsorgen. Dies trifft auch auf den Staubbeutel zu, sofern er keinen im Hausmüll verbotenen Schmutz enthält.

## Entsorgung des Altgerätes

Entnehmen Sie vor der Entsorgung des Altgerätes den Staubbeutel und die eingesetzten Filter und geben Sie diese Teile in den Hausmüll.

Elektro- und Elektronikgeräte enthalten vielfach wertvolle Materialien. Sie enthalten auch bestimmte Stoffe, Gemische und Bauteile, die für ihre Funktion und Sicherheit notwendig waren. Im Hausmüll sowie bei nicht sachgemäßer Behandlung können sie der menschlichen Gesundheit und der Umwelt schaden. Geben Sie Ihr Altgerät deshalb auf keinen Fall in den Hausmüll.



Nutzen Sie stattdessen die offiziellen, eingerichteten Sammel- und Rücknahmestellen zur Abgabe und Verwertung der Elektro- und Elektronikgeräte bei Kommune, Händler oder Miele. Für das Löschen etwaiger personenbezogener Daten auf dem zu entsorgenden Altgerät sind Sie gesetzmäßig eigenverantwortlich. Bitte sorgen Sie dafür, dass Ihr Altgerät bis zum Abtransport kindersicher aufbewahrt wird.

## Anmerkung zu den Europäischen Verordnungen (EU) Nr. 665/2013 und (EU) Nr. 666/2013

Dieser Staubsauger ist ein Haushaltsstaubsauger und nach oben genannten Verordnungen als Universalstaubsauger eingestuft.

Diese Gebrauchsanweisung, das zum Staubsauger zugehörige EU-Datenblatt sowie das zugehörige Online Energieeffizienzlabel stehen zum Download auf der Miele Internetseite unter [www.miele.com](http://www.miele.com) bereit.

Der im Datenblatt und auf dem Energieeffizienzlabel genannte jährliche Energieverbrauch beschreibt den indikativen, jährlichen Energieverbrauch (kWh pro Jahr), basierend auf 50 Reinigungsvorgängen. Der tatsächliche Energieverbrauch hängt davon ab, wie von dem Staubsauger Gebrauch gemacht wird.

Alle in den oben genannten Verordnungen durchzuführenden Prüfungen und Berechnungen wurden nach den folgenden, jeweils gültigen, harmonisierten Normen unter Berücksichtigung des zu den Verordnungen veröffentlichten Leitfadens der Europäischen Kommission aus September 2014 durchgeführt:

- a) EN 60312-1 Vacuum cleaners for household use - Part 1: Dry vacuum cleaners - Methods for measuring the performance
- b) EN 60704-2-1 Household and similar electrical appliances - Test code for the determination of airborne acoustical noise - Part 2-1: Particular requirements for vacuum cleaners
- c) EN 60335-2-2 Household and similar

electrical appliances - Safety - Part 2-2: Particular requirements for vacuum cleaner and water suction appliances

Nicht alle dem Staubsauger beiliegenden Bodendüsen und Saugzubehöre sind für den in den Verordnungen beschriebenen Einsatz zur intensiven Reinigung von Teppichen oder Hartböden bestimmt. Folgende Bodendüsen und Einstellungen wurden zur Ermittlung der Werte verwendet:

Für die Energieverbräuche und die Reinigungsklassen auf Teppich und Hartboden sowie den Geräuschwert auf Teppich wurde die umschaltbare Bodendüse mit versenkten Borsten genutzt (Drücken Sie die Fußtaste ).

Wenn Ihrem Staubsauger serienmäßig eine Ritzendüse SRD beiliegt, so wurde diese, speziell für die Hartbodenreinigung entwickelte Bodendüse, zur Ermittlung der oben genannten Werte auf Hartboden genutzt.

Die Angaben auf dem EU-Datenblatt und dem Energieeffizienzlabel beziehen sich ausschließlich auf die hier angegebenen Kombinationen und Einstellungen der Bodendüsen auf den unterschiedlichen Bodenbelägen.

Für alle Messungen wurden ausschließlich Original Miele Staubbeutel, Motorschutzfilter und Abluftfilter verwendet.

## Abbildungsverweise

Die in den Kapiteln angegebenen Abbildungen finden Sie auf den Ausklappseiten am Ende dieser Gebrauchsanweisung.

## Vor dem Gebrauch

### Saugschlauch anschließen (Abb. 01)

- Stecken Sie den Saugstutzen bis zum deutlichen Einrasten in die Saugöffnung des Staubsaugers. Führen Sie dazu die Einführhilfen beider Teile aufeinander zu.

### Saugschlauch abnehmen (Abb. 02)

- Drücken Sie die Entriegelungstasten seitlich am Saugstutzen und ziehen Sie ihn aus der Saugöffnung.

### Saugschlauch und Handgriff zusammenstecken (Abb. 03)

- Stecken Sie den Saugschlauch bis zum deutlichen Einrasten in den Handgriff.

### Handgriff und Saugrohr zusammenstecken (Abb. 04)

- Stecken Sie den Handgriff bis zum deutlichen Einrasten in das Saugrohr. Führen Sie dazu die Einführhilfen beider Teile aufeinander zu.
- Drücken Sie die Entriegelungstaste, wenn Sie die Teile voneinander trennen möchten und ziehen Sie den Handgriff mit einer leichten Drehung aus dem Saugrohr.

### Teleskoprohr einstellen (Abb. 05)

Das Teleskoprohr besteht aus zwei ineinander gesteckten Rohrteilen, die Sie zum Saugen auf die jeweils bequemste Länge auseinander ziehen können.

- Umfassen Sie die Entriegelung und stellen Sie das Teleskoprohr auf die gewünschte Länge ein.

### Teleskoprohr und umschaltbare Bodendüse zusammenstecken (Abb. 06)

- Stecken Sie das Teleskoprohr nach links und rechts drehend in die Bodendüse, bis es deutlich einrastet.
- Drücken Sie die Entriegelungstaste, wenn Sie die Teile voneinander trennen möchten und ziehen Sie das Teleskoprohr mit einer leichten Drehung aus der Bodendüse.

### Umschaltbare Bodendüse einstellen (Abb. 07, 08 + 09)

Dieser Staubsauger ist für das tägliche Saugen von Teppichen, Teppichböden und unempfindlichen Hartböden geeignet.

Das Miele Bodenpflege Sortiment bietet für andere Bodenbeläge oder Spezialanwendungen passende Bodendüsen, -bürsten und -vorsätze (siehe Kapitel „Nachkaufbares Zubehör“).

Beachten Sie in erster Linie die Reinigungs- und Pflegeanweisung Ihres Bodenbelagherstellers.

Saugen Sie unempfindliche ebene Hartböden und Böden mit Fugen mit herausgestellten Borsten:

- Drücken Sie die Fußtaste .

Kurzzeitige Reinigung dieser Böden und Saugen von Teppichen und Teppichböden mit versenkten Borsten:

- Drücken Sie die Fußtaste .

Wenn Ihnen die Schiebekraft der umschaltbaren Bodendüse zu hoch erscheint, so reduzieren Sie die Saugleistung, bis sich die Bodendüse leicht schieben lässt (siehe Kapitel „Gebrauch - Saugleistung wählen“).

### Aktivierung der Abluftfilter-Wechselanzeige timestrip® am Abluftfilter

Je nach Modell ist serienmäßig einer der folgenden Abluftfilter eingesetzt (Abb. 10).

- a AirClean
- b AirClean Plus 50 (hellblau)
- c Silence AirClean 50 (grau)
- d Active AirClean 50 (schwarz)
- e HEPA AirClean 50 (weiß)

Wenn Ihr Staubsauger mit einem Abluftfilter **c**, **d** oder **e** ausgestattet ist, so müssen Sie die Abluftfilter-Wechselanzeige timestrip® aktivieren.

- Drücken Sie die Entriegelungstaste in der Griffmulde und klappen Sie den Staubraumdeckel bis zum Einrasten nach oben auf (Abb. 11).
- Entfernen Sie den Hinweisstreifen (Abb. 12).
- Drücken Sie die Abluftfilter-Wechselanzeige timestrip® (Abb. 13).

Nach ca. 10-15 Sekunden erscheint am linken Rand des Anzeigefeldes ein schmaler roter Farbstreifen (Abb. 14).

- Schließen Sie den Staubraumdeckel bis zum Einrasten der Verriegelung und achten Sie darauf, dass der Staubbeutel dabei nicht eingeklemmt wird.

### Funktion der Abluftfilter-Wechselanzeige timestrip®

Die Abluftfilter-Wechselanzeige timestrip® zeigt die Nutzungsdauer des Abluftfilters an. Nach ca. 50 Betriebsstunden ist das Anzeigefeld rot ausgefüllt (Abb. 15). 50 Betriebsstunden entsprechen ungefähr der durchschnittlichen Nutzung eines Jahres.

### Verwendung des mitgelieferten Zubehörs (Abb. 16)

- ① **Saugpinsel**  
Zum Absaugen von Profilleisten sowie verzierten, geschnitzten oder besonders empfindlichen Gegenständen.  
Der Pinselkopf ist drehbar und kann dadurch in die jeweils günstigste Stellung gedreht werden.
- ② **Polsterdüse**  
Zum Absaugen von Polstermöbeln, Matratzen, Kissen, Vorhängen usw.
- ③ **Fugendüse**  
Zum Aussaugen von Falten, Fugen und Ecken.
- ④ **Zubehörhalter für die drei Zubehörteile (Abb. 17)**  
Die Positionierung der Zubehörteile ist jeweils durch Symbole am Zubehörhalter gekennzeichnet.

- Stecken Sie den Zubehörhalter bei Bedarf bis zum deutlichen Einrasten auf den Saugstutzen am Staubsauger.

Einzelne Modelle sind serienmäßig mit einem der folgenden Zubehörteile ausgestattet, die nicht abgebildet sind.

- Bodendüse AllergoTeQ
- Turbobürste

Diesen Staubsaugern liegt eine separate Gebrauchsanweisung des entsprechenden Zubehörs bei.

### Umschaltbare Bodendüse (Abb. 18)

Die umschaltbare Bodendüse ist auch zum Absaugen von Treppenstufen geeignet.

 Saugen Sie Treppen aus Sicherheitsgründen von unten nach oben ab.

## Gebrauch

### Anschlusskabel herausziehen (Abb. 19)

- Ziehen Sie das Anschlusskabel bis zur gewünschten Länge heraus.
- Stecken Sie den Netzstecker in die Steckdose.

 Das Anschlusskabel müssen Sie bei einer Betriebszeit von länger als 30 Minuten komplett herausziehen. Gefahr der Überhitzung und Schädigung.

### Anschlusskabel aufrollen (Abb. 20)

- Ziehen Sie den Netzstecker aus der Steckdose.
- Treten Sie kurz die Fußtaste für die Kabelaufwicklung.

Das Anschlusskabel rollt komplett auf.

Wenn das Anschlusskabel nicht komplett aufgerollt werden soll, so können Sie diese Funktion deaktivieren. Halten Sie das Anschlusskabel dazu während des Aufrollens in der Hand und ziehen Sie kurz daran, wenn das Aufrollen beendet werden soll.

### Ein- und Ausschalten (Abb. 21)

- Treten Sie die Fußtaste Ein/Aus .

### Saugleistung wählen (Abb. 22)

Sie können die Saugleistung des Staubsaugers der jeweiligen Saugsituation anpassen. Durch Reduzierung der Saugleistung verringern Sie die Schiebekraft an der Bodendüse deutlich.

Am Staubsauger sind den Leistungsstufen Symbole zugeordnet, die beispielhaft zeigen, wofür die jeweilige Leistungsstufe zu empfehlen ist.

 Gardinen, Textilien

 Polstermöbel, Kissen

 hochwertige Veloursteppiche, Brücken und Läufer

 energiesparendes tägliches Saugen bei geringer Geräuschkentwicklung

 Teppiche und Teppichböden aus Schlingenware

 Hartböden, stark verschmutzte Teppiche und Teppichböden



Wenn Sie die umschaltbare Bodendüse nutzen und Ihnen dabei die Schiebekraft zu hoch erscheint, so reduzieren Sie die Saugleistung, bis sich diese Bodendüse leicht schieben lässt.

- Drehen Sie den Saugleistungswähler auf die gewünschte Leistungsstufe.

### Nebenluftsteller öffnen (Abb. 23)

Sie können die Saugleistung kurzzeitig reduzieren, z. B. um ein Festsaugen an textilen Bodenbelägen zu verhindern.

- Öffnen Sie den Nebenluftsteller am Handgriff nur so weit, bis sich die Saugdüse leicht bewegen lässt.

Dadurch verringert sich die Schiebekraft an der jeweils verwendeten Saugdüse.

### Beim Saugen

- Ziehen Sie den Staubsauger beim Saugen wie einen Schlitten hinter sich her. Sie können den Staubsauger auch aufrecht stehend benutzen, z. B. beim Absaugen von Treppen oder Gärten.

 Beim Saugen – vor allem von Feinstaub, wie z. B. Bohrstaub, Sand, Gips, Mehl usw. – kommt es naturgemäß zu elektrostatischen Aufladungen, die sich entladen können. Um die unangenehme Wirkung der elektrostatischen Entladungen zu vermeiden, ist an der Unterseite des Handgriffes ein Metallstreifen als Ableitvorrichtung eingearbeitet. Achten Sie beim Saugen darauf, dass Ihre Hand diesen Metallstreifen immer berührt (Abb. 24).

## Abstellen, Transportieren und Aufbewahren

### Parksystem für Saugpausen (Abb. 25)

In kurzen Saugpausen können Sie das Saugrohr mit der Bodendüse bequem am Staubsauger abstellen.

- Stecken Sie die Bodendüse mit dem Parknocken in das Parksystem.

Wenn sich der Staubsauger hierbei auf einer schrägen Fläche befindet, z. B. auf einer Rampe, so schieben Sie die Rohrteile des Teleskoprohres komplett ein.

### Parksystem zur Aufbewahrung (Abb. 26)

 Schalten Sie den Staubsauger nach Gebrauch aus. Ziehen Sie den Netzstecker aus der Steckdose.

- Stellen Sie den Staubsauger aufrecht hin.
- Schieben Sie die Rohrteile des Teleskoprohres komplett ein.
- Stecken Sie die Bodendüse mit dem Parknocken von oben in einen der beiden Saugrohrhalter.

So können Sie den Staubsauger bequem tragen oder zum Aufbewahren abstellen.

Wenn Ihr Staubsauger mit einem Handgriff XXL ausgestattet ist, so haben Sie eine weitere Möglichkeit zur platzsparenden Aufbewahrung (Abb. 27).

- Trennen Sie anschließend den Handgriff XXL von dem eingesteckten Teleskoprohr.

- Wickeln Sie den Saugschlauch um das Teleskoprohr und stecken Sie den Parknocken des Handgriffs XXL von oben in den zweiten Saugrohrhalter.

## Wartung

⚠ Schalten Sie den Staubsauger vor jeder Wartung aus und ziehen Sie den Netzstecker aus der Steckdose.

Das Miele Filtersystem besteht aus drei Komponenten:

- Original Miele Staubbeutel (Typ **FJM**)
- Motorschutzfilter
- Original Miele Abluftfilter

Um die einwandfreie Saugleistung des Staubsaugers zu gewährleisten, müssen Sie diese Filter von Zeit zu Zeit austauschen.

Wir empfehlen Ihnen, Staubbeutel, Filter und Zubehör mit dem „ORIGINAL Miele“-Logo zu verwenden. Dann können Sie sicher sein, dass die Saugleistung des Staubsaugers optimal ausgenutzt und das bestmögliche Reinigungsergebnis erreicht werden kann.

Staubbeutel mit dem „ORIGINAL Miele“-Logo werden nicht aus Papier oder papierähnlichen Materialien gefertigt und verfügen auch nicht über eine Halteplatte aus Pappe. Dadurch erreichen wir eine besonders hohe Haltbarkeit und Sicherheit.

Bitte beachten Sie, dass Störungen und Schäden am Gerät, die ursächlich auf den Einsatz von Zubehör zurückgehen, das nicht mit dem „ORIGINAL Miele“-Logo gekennzeichnet ist, von der Garantie für das Gerät nicht erfasst werden.

## Bezugsquellen für Staubbeutel und Filter

Original Miele Staubbeutel und Filter können Sie über den Miele Webshop, den Miele Kundendienst oder Ihren Miele Fachhändler beziehen.

Original Miele Staubbeutel und Filter erkennen Sie an dem „ORIGINAL Miele“-Logo auf der Verpackung.



Jede Packung Original Miele Staubbeutel beinhaltet vier Staubbeutel, einen Abluftfilter AirClean und einen Motorschutzfilter. Original Miele Großpackungen beinhalten 16 Staubbeutel, vier Abluftfilter AirClean und vier Motorschutzfilter.

Wenn Sie Original Miele Abluftfilter einzeln nachkaufen möchten, so nennen Sie dem Miele Kundendienst oder Ihrem Fachhändler die Modellbezeichnung Ihres Staubsaugers, damit Sie die richtigen Teile bekommen. Sie können diese Teile aber auch bequem im Miele Webshop bestellen.

### **Staubbeutel-Wechselanzeige (Abb. 28)**

Tauschen Sie den Staubbeutel aus, wenn die Farbskala das Sichtfenster der Staubbeutel-Wechselanzeige rot ausfüllt.

Staubbeutel sind Einwegartikel. Entsorgen Sie volle Staubbeutel. Verwenden Sie diese nicht mehrfach. Verstopfte Poren reduzieren die Saugleistung des Staubsaugers.

### **Zur Prüfung**

- Stecken Sie die umschaltbare Bodendüse auf.
- Schalten Sie den Staubsauger ein und stellen Sie die maximale Saugleistung ein.
- Heben Sie die Bodendüse ein Stück vom Fußboden ab.

### **Funktion der Staubbeutel-Wechselanzeige**

Die Funktion der Anzeige ist auf Mischstaub ausgelegt: Staub, Haare, Fäden, Teppichfusseln, Sand usw.

Wenn Sie viel Feinstaub saugen, wie z. B. Bohrstaub, Sand, eventuell auch Gips oder Mehl, verstopfen die Poren des Staubbeutels sehr schnell.

Die Anzeige wird dann bereits „voll“ anzeigen, selbst wenn der Staubbeutel noch nicht voll ist. Der Staubbeutel muss dann ausgetauscht werden.

Wenn Sie viele Haare, Teppich-, Wollfusseln usw. saugen, reagiert die Anzeige erst, wenn der Staubbeutel bereits prall gefüllt ist.

### **Staubbeutel entnehmen (Abb. 29)**

- Drücken Sie die Entriegelungstasten seitlich am Saugstutzen und ziehen Sie den Saugstutzen aus der Saugöffnung (Abb. 02).
- Drücken Sie die Entriegelungstaste in der Griffmulde und klappen Sie den Staubraumdeckel bis zum Einrasten nach oben auf (Abb. 11).

Dabei schließt sich der Hygieneverschluss des Staubbeutels automatisch, so dass kein Staub entweichen kann.

- Ziehen Sie den Staubbeutel an der Griffflasche aus der Aufnahme.

### **Staubbeutel einsetzen (Abb. 30)**

- Stecken Sie den neuen Staubbeutel bis zum Anschlag in die Aufnahme. Lassen Sie den Staubbeutel dabei so zusammengefaltet, wie Sie ihn der Verpackung entnehmen.

- Schließen Sie den Staubraumdeckel bis zum Einrasten der Verriegelung und achten Sie darauf, dass der Staubbeutel dabei nicht eingeklemmt wird.

Eine Leerbetriebssperre verhindert das Schließen des Staubraumdeckels, wenn kein Staubbeutel eingesteckt ist. Wenden Sie Keine Gewalt an!

- Stecken Sie den Saugstutzen bis zum deutlichen Einrasten in die Saugöffnung des Staubsaugers. Führen Sie dazu die Einführhilfen beider Teile aufeinander zu (Abb. 01).

### **Motorschutzfilter austauschen (Abb. 31)**

Tauschen Sie den Motorschutzfilter aus, wenn Sie eine neue Packung Staubbeutel anbrechen.

Jede Packung Original Miele Staubbeutel beinhaltet einen Motorschutzfilter, jede Großpackung vier Motorschutzfilter.

- Öffnen Sie den Staubraumdeckel.
- Ziehen Sie den Staubbeutel an der Griffflasche aus der Aufnahme.
- Klappen Sie den Filterrahmen bis zum deutlichen Einrasten auf und nehmen Sie den verbrauchten Motorschutzfilter an der sauberen Hygienefläche heraus.
- Setzen Sie einen neuen Motorschutzfilter ein.
- Schließen Sie den Filterrahmen.
- Stecken Sie den Staubbeutel bis zum Anschlag in die Aufnahme.

- Schließen Sie den Staubraumdeckel bis zum Einrasten der Verriegelung und achten Sie darauf, dass der Staubbeutel dabei nicht eingeklemmt wird.

### **Zeitpunkt des Abluftfilterwechsels**

Je nach Modell ist serienmäßig einer der folgenden Abluftfilter eingesetzt (Abb. 10).

#### **a AirClean**

Tauschen Sie diesen Abluftfilter aus, wenn Sie eine neue Packung Staubbeutel anbrechen. Jede Packung Original Miele Staubbeutel beinhaltet einen Abluftfilter AirClean, jede Großpackung vier Abluftfilter AirClean.

#### **b AirClean Plus 50 (hellblau)**

Tauschen Sie diesen Abluftfilter nach ca. einem Jahr aus. Den Zeitpunkt können Sie auf dem Abluftfilter notieren.

#### **c Silence AirClean 50 (grau)**

#### **d Active AirClean 50 (schwarz)**

#### **e HEPA AirClean 50 (weiß)**

Tauschen Sie diese Abluftfilter aus, wenn das Anzeigefeld der Abluftfilter-Wechselanzeige timestrip® rot ausgefüllt ist (Abb. 15). Die Anzeige leuchtet nach ca. 50 Betriebsstunden, was in etwa der durchschnittlichen Nutzung eines Jahres entspricht. Sie können dann noch weitersaugen. Bedenken Sie jedoch, dass die Saug- und Filterleistung nachlässt.

### **Abluftfilter AirClean austauschen (Abb. 32 + 33)**

Achten Sie darauf, dass immer nur ein Abluftfilter eingesetzt ist.

- Öffnen Sie den Staubraumdeckel.

- Drücken Sie die Entriegelung des Filtergitters zusammen und öffnen Sie das Filtergitter bis zum Einrasten.
- Nehmen Sie den verbrauchten Abluftfilter AirClean an einer der beiden sauberen Hygieneflächen heraus.
- Legen Sie den neuen Abluftfilter AirClean ein.

Wenn Sie einen Abluftfilter AirClean Plus 50, Silence AirClean 50, Active AirClean 50 oder HEPA AirClean 50 einsetzen möchten, so beachten Sie dazu das Kapitel „Abluftfilter umrüsten“.

- Schließen Sie das Filtergitter.
- Schließen Sie den Staubraumdeckel.

### **Abluftfilter AirClean Plus 50, Silence AirClean 50, Active AirClean 50 und HEPA AirClean 50 austauschen (Abb. 34 + 35)**

Achten Sie darauf, dass immer nur ein Abluftfilter eingesetzt ist.

- Öffnen Sie den Staubraumdeckel.
- Heben Sie den Abluftfilter an und entnehmen Sie den Abluftfilter.
- Setzen Sie den neuen Abluftfilter passgenau ein und drücken Sie den Abluftfilter nach unten.
- Drücken Sie bei Verwendung des Abluftfilters **c**, **d** oder **e** die Abluftfilter-Wechselanzeige timestrip® (Abb. 13).

Nach ca. 10-15 Sekunden erscheint am linken Rand des Anzeigefeldes ein schmaler roter Farbstreifen (Abb. 14).

Wenn Sie einen Abluftfilter AirClean einsetzen möchten, so beachten Sie dazu das Kapitel „Abluftfilter umrüsten“.

- Schließen Sie den Staubraumdeckel.

### **Abluftfilter umrüsten (Abb. 10)**

Je nach Modell ist serienmäßig einer der folgenden Abluftfilter eingesetzt:

- a AirClean
- b AirClean Plus 50 (hellblau)
- c Silence AirClean 50 (grau)
- d Active AirClean 50 (schwarz)
- e HEPA AirClean 50 (weiß)

Achten Sie darauf, dass immer nur ein Abluftfilter eingesetzt ist.

### **Beim Umrüsten beachten**

1. Wenn Sie anstelle eines Abluftfilters **a** einen Abluftfilter **b**, **c**, **d** oder **e** einsetzen, so müssen Sie zusätzlich das Filtergitter herausnehmen und dafür den entsprechenden neuen Abluftfilter einsetzen.

Außerdem müssen Sie bei Verwendung eines Abluftfilters **c**, **d** oder **e** die Abluftfilter-Wechselanzeige timestrip® aktivieren (Abb. 13).

2. Wenn Sie anstelle des Abluftfilters **b**, **c**, **d** oder **e** einen Abluftfilter **a** einsetzen, so müssen Sie diesen Abluftfilter unbedingt in ein Filtergitter \* einlegen (Abb. 33).

\* Filtergitter - siehe Kapitel „Nachkaufbares Zubehör“

### Fadenheber austauschen (Abb. 36 + 37)

(nicht möglich bei Modellen mit Bodendüse EcoTeQ Plus)

Die Fadenheber am Saugmund der Bodendüse sind austauschbar. Erneuern Sie die Fadenheber, wenn der Flor verschlissen ist.

- Heben Sie die Fadenheber aus den Einsteckschlitzten. Verwenden Sie dazu z. B. einen Schlitzschraubendreher.
- Ersetzen Sie die Fadenheber durch neue Fadenheber.

### Laufrolle der Bodendüse AllTeQ reinigen (Abb. 38)

Reinigen Sie die Laufrolle der Bodendüse bei Bedarf.

- ① Entriegeln Sie die Rollenachse mit einer Münze.
  - ② Drücken Sie die Rollenachse heraus und entnehmen Sie die Rollenachse.
  - ③ Entnehmen Sie die Laufrolle.
- Entfernen Sie Fäden und Haare, setzen Sie die Laufrolle wieder ein und verriegeln Sie die Rollenachse.

Ersatzteile bekommen Sie bei Ihrem Miele Fachhändler oder über den Miele Kundendienst.

### Pflege

⚠ Schalten Sie den Staubsauger vor jeder Reinigung aus und ziehen Sie den Netzstecker aus der Steckdose.

### Staubsauger und Zubehörteile

Pflegen Sie den Staubsauger und alle Zubehörteile aus Kunststoff mit einem handelsüblichen Kunststoffreiniger.

⚠ Verwenden Sie keine Scheuermittel, keine Glas- oder Allzweckreiniger und keine ölhaltigen Pflegemittel!

### Staubraum

Saugen Sie den Staubraum mit einem zweiten Staubsauger aus oder reinigen Sie den Staubraum mit einem **trockenen** Staubtuch oder Staubpinsel.

⚠ Tauchen Sie den Staubsauger niemals in Wasser! Feuchtigkeit im Staubsauger birgt die Gefahr eines elektrischen Schlages.

## Was tun, wenn ...

Sie können die meisten Störungen und Fehler, zu denen es im täglichen Betrieb kommen kann, selbst beheben. In vielen Fällen können Sie Zeit und Kosten sparen, da Sie nicht den Kundendienst rufen müssen.

Die nachfolgenden Tabellen sollen Ihnen dabei helfen, die Ursachen einer Störung oder eines Fehlers zu finden und zu beseitigen.

Problem	Ursache und Behebung
<p><b>Der Staubsauger schaltet selbsttätig ab.</b></p>	<p>Wenn der Staubsauger zu warm wird, schaltet ein Temperaturbegrenzer den Staubsauger aus. Die Störung kann auftreten, wenn z. B. sperriges Sauggut die Saugwege verstopft, der Staubbeutel voll oder durch Feinstaub verstopft ist oder der Motorschutzfilter/Abluftfilter stark verschmutzt ist.</p> <ul style="list-style-type: none"> <li>■ Schalten Sie den Staubsauger mit der Fußtaste Ein/Aus  aus und ziehen Sie den Netzstecker aus der Steckdose.</li> </ul> <p>Nach Beseitigung der Ursache und einer Wartezeit von ca. 20-30 Minuten, hat sich der Staubsauger so weit abgekühlt, dass Sie den Staubsauger wieder einschalten und benutzen können.</p>

## Kundendienst

### Kontakt bei Störungen

Bei Störungen, die Sie nicht selbst beheben können, benachrichtigen Sie Ihren Miele Fachhändler oder den Miele Kundendienst.

Die Telefonnummer des Miele Kundendienstes finden Sie am Ende dieses Dokumentes.

### Garantie

Die Garantiezeit beträgt 2 Jahre.

Weitere Informationen zu den Garantiebedingungen in Ihrem Land erhalten Sie beim Miele Kundendienst.

## Nachkaufbares Zubehör

Einzelne Modelle sind bereits serienmäßig mit einem oder mehreren der folgenden Zubehörteile ausgestattet.

Beachten Sie in erster Linie die Reinigungs- und Pflegeanweisung Ihres Bodenbelagherstellers.

Sie können diese und viele weitere Produkte über den Miele Webshop, den Miele Kundendienst oder Ihren Miele Fachhändler beziehen.

### Bodendüsen/-bürsten

#### Bodendüse AllergoTeQ (SBDH 285-3)

Zur täglichen hygienischen Reinigung aller Bodenbeläge. Beim Saugen wird der Reinigungsfortschritt über ein Farbdisplay (Ampelanzeige) sichtbar.

#### Turbobürste TurboTeQ (STB 305-3) / Turbobürste Turbo (STB 205-3)

Zur Aufnahme von Fasern und Haaren von kurzflorigen textilen Bodenbelägen.

#### Bodenbürste Hardfloor (SBB 235-3)

Zum Absaugen strapazierfähiger ebener Hartböden.

#### Bodenbürste Hardfloor Twister mit Drehgelenk (SBB 300-3)

Zum Absaugen ebener Hartbodenflächen und kleiner Nischen.

#### Bodenbürste Parquet Twister mit Drehgelenk (SBB 300-3)

Mit Naturborsten, zum Absaugen ebener Hartbodenflächen und kleiner Nischen.

#### Bodenbürste Parquet Twister XL mit Drehgelenk (SBB 400-3)

Mit Naturborsten, zum schnellen Absaugen großer ebener Hartbodenflächen und kleiner Nischen.

### Sonstiges Zubehör

#### Zubehörkoffer MicroSet (SMC 20)

Zubehör für die Reinigung kleiner Gegenstände und schwer zugänglicher Stellen, wie z. B. Stereoanlagen, Tastaturen, Modellbau.

#### Handturbobürste Turbo XS (STB 20) / Handturbobürste Turbo Mini (STB 101)

Zum Saugbürsten von Polstermöbeln, Matratzen oder Autositzen.

#### Universalbürste (SUB 20)

Zum Absaugen von Büchern, Regalböden und Ähnlichem.



**Lamellen-/Heizkörperbürste (SHB 30)**

Zum Entstauben von Heizkörperrippen, schmalen Regalen oder Fugen.

**Matratzendüse (SMD 10)**

Zum bequemen Absaugen von Matratzen, Polstermöbeln und deren Fugen.

**Fugendüse, 300 mm (SFD 10)**

Extralange Fugendüse zum Aussaugen von Falten, Fugen und Ecken.

**Fugendüse, 560 mm (SFD 20)**

Flexible Fugendüse zum Aussaugen schwer zugänglicher Stellen.

**Polsterdüse, 190 mm (SPD 10)**

Breite Polsterdüse zum Absaugen von Polstermöbeln, Matratzen und Kissen.

**Flexible Schlauchverlängerung (SFS 10)**

Zur Verlängerung des Saugschlauches um ca. 1,5 m.

**Comfort-Handgriff mit Beleuchtung (SGC 20)**

Zum Ausleuchten des Arbeitsbereiches.

**Filter****Abluftfilter AirClean Plus 50 (SF-AP 50)**

Zum effektiven Filtern für besonders saubere Raumluft.

**Abluftfilter Silence AirClean 50 (SF-SA 50)**

Zur deutlichen Reduzierung der Geräusche des Staubsaugers.

**Abluftfilter Active AirClean 50 (SF-AA 50)**

Zur deutlichen Reduzierung störender Gerüche. Ideal für Haustierbesitzer und Raucherhaushalte.

**Abluftfilter HEPA AirClean 50 (SF-HA 50)**

Zum effektiven Filtern von Feinstaub und Allergenen. Ideal für Hausstauballergiker.

**Filtergitter**

Wird benötigt, wenn Sie anstelle eines Abluftfilters AirClean Plus 50, Silence AirClean 50, Active AirClean 50 oder HEPA AirClean 50 einen Abluftfilter AirClean einsetzen möchten.

# en - Contents

---

<b>Warning and Safety instructions</b> .....	27
<b>Guide to the appliance</b> .....	32
<b>Caring for the environment</b> .....	34
<b>Notes on Delegated Regulation (EU) No. 665/2013 and 666/2013</b> .....	35
<b>Illustrations</b> .....	35
<b>Preparing for use</b> .....	36
<b>Use</b> .....	38
<b>Setting down, transportation and storage</b> .....	39
<b>Maintenance</b> .....	39
Purchasing dustbags and filters.....	40
Dustbag change indicator.....	40
Remove the dustbag.....	41
Fitting a dustbag.....	41
Replacing the motor protection filter.....	41
Replacing the exhaust filter.....	42
Replacing the AirClean filter.....	42
Replacing the AirClean Plus 50, Silence AirClean 50, Active AirClean 50 and HEPA AirClean 50 exhaust filters.....	42
Replacing one type of exhaust filter with another.....	43
Replacing the thread lifters.....	43
Cleaning the roller on the AllTeQ floorhead.....	43
<b>Cleaning and care</b> .....	43
<b>Problem solving guide</b> .....	45
<b>Service</b> .....	46
Contact in case of malfunction.....	46
Warranty.....	46
Warranty in the UAE.....	46
<b>Optional accessories</b> .....	46
<b>Electrical connection for the UK</b> .....	48
<b>Electrical connection AU, NZ</b> .....	48

This vacuum cleaner complies with current safety requirements. Inappropriate use can, however, lead to personal injury and damage to property.

To avoid the risk of personal injury and damage to the vacuum cleaner, please read these instructions carefully before using it for the first time. They contain important information on its safety, operation and maintenance.

Keep these instructions in a safe place and pass them on to any future owner.

Always disconnect the vacuum cleaner from the mains supply when you have finished using it, before changing over accessories, as well as for maintenance work and cleaning. Switch the vacuum cleaner off at the wall socket and unplug it.

### **Correct application**

- ▶ This vacuum cleaner is intended for cleaning flooring in domestic households and similar residential environments.
- ▶ This vacuum cleaner can be used for all normal cleaning of carpets, rugs and robust hard flooring.
- ▶ This vacuum cleaner is not intended for outdoor use.
- ▶ This vacuum cleaner is intended for use at altitudes of up to 4000 m above sea level.
- ▶ The vacuum cleaner must only be used to vacuum dry floor surfaces. Do not use on people and animals. Any other usage, modification or alteration is not supported by the manufacturer and could be dangerous.

## en - Warning and Safety instructions

---

▶ This vacuum cleaner can only be used by people with reduced physical, sensory or mental capabilities, or lack of experience or knowledge, if they are supervised whilst using it or have been shown how to use it in a safe way and understand and recognise the consequences of incorrect operation.

### **Safety with children**

- ▶ Danger of suffocation. Packaging, e.g. plastic wrappings, must be kept out of the reach of babies and children. Whilst playing, children could become entangled in packaging or pull it over their head and suffocate.
- ▶ Children under 8 years of age must be kept away from the vacuum cleaner unless they are constantly supervised.
- ▶ Children aged 8 and older may only use the vacuum cleaner without supervision if they have been shown how to use it in a safe manner. Children must be able to understand and recognise the possible dangers caused by incorrect operation.
- ▶ Children must not be allowed to clean or maintain the vacuum cleaner unsupervised.
- ▶ Please supervise children in the vicinity of the vacuum cleaner and do not let them play with it.

### **Technical safety**

- ▶ Before using the vacuum cleaner and its accessories, check for any visible signs of damage. Do not use a damaged appliance.

## en - Warning and Safety instructions

---

- ▶ Ensure that the connection data on the data plate of the vacuum cleaner (voltage and frequency) match the mains electricity supply exactly. The vacuum cleaner is suitable for use with 50 Hz or 60 Hz without modification.
- ▶ The mains electrical plug must be fitted with an appropriate fuse.
- ▶ AUS/NZ: The mains electrical outlet must be fitted with an appropriate circuit breaker.
- ▶ Reliable and safe operation of this vacuum cleaner can only be assured if it has been connected to the mains electricity supply.
- ▶ While the vacuum cleaner is under warranty, repairs should only be undertaken by a Miele authorised service technician. Otherwise the warranty will be invalidated.
- ▶ Do not pull or carry the vacuum cleaner by the cable, and be careful not to damage the cable when withdrawing the plug from the socket. Keep the cable away from sharp edges and do not let it get squashed, for example, under a door. Avoid running the vacuum cleaner over the cable. This could damage the cable, plug or socket. The appliance must not be used if any of these have suffered damage.
- ▶ Do not use the vacuum cleaner if the cable is damaged. If the cable is damaged it must be replaced together with a complete cable rewind. For safety reasons this must only be done by Miele Service or a Miele authorised service technician.

## en - Warning and Safety instructions

---

- ▶ When vacuuming, in particular fine dust, e.g. sawdust, sand, plaster, flour, talcum powder etc., electrostatic charges build up naturally. Under certain conditions these charges will be released. To avoid the unpleasant effects of these discharges, a metal inlay has been incorporated into the underside of the handle. Please make sure that you keep your hand in constant contact with this metal strip during vacuuming.
- ▶ Do not let the vacuum cleaner get wet. Clean only with a dry cloth or slightly damp cloth when disconnected from the mains supply.
- ▶ Repairs should only be carried out by a Miele authorised service technician. Repairs and other work by unqualified persons can cause considerable danger to users.
- ▶ Miele can only guarantee the safety of the appliance when genuine original Miele replacement parts are used. Faulty components must only be replaced by Miele spare parts.

### **Correct use**

- ▶ To avoid the risk of damage, do not use the vacuum cleaner without the dustbag, dust compartment filter and exhaust filter in place.
- ▶ The dust compartment cover will not close without a dustbag fitted. Do not force it.
- ▶ Do not vacuum up anything which has been burning or is still glowing e.g. cigarettes, ashes or coal, whether glowing or apparently extinguished.

- ▶ Do not use the vacuum cleaner to vacuum up any water, liquid or damp dirt. Wait until any freshly cleaned or shampooed rugs or carpets are completely dry before attempting to vacuum.
- ▶ Do not use the vacuum cleaner to vacuum toner dust. Toner, such as that used in printers and photocopiers, can conduct electricity.
- ▶ Do not vacuum up any inflammable or combustible liquids or gases and do not vacuum in areas where such substances are stored.
- ▶ Do not vacuum at head height and do not let the suction get anywhere near a person's head.

### **Accessories**

- ▶ To avoid the risk of injury when vacuuming with a Miele Turbobrush, do not touch the rotating roller brush.
- ▶ It is not advisable to vacuum directly with the handle, i.e. without an accessory attached as the rim could get damaged and you could hurt yourself on sharp edges.
- ▶ Only use genuine dustbags, filters and accessories with the “ORIGINAL Miele” logo on them. Otherwise the manufacturer cannot guarantee the safety of the product.

Miele cannot be held liable for damage caused by incorrect use or operation or by non-compliance with these Warning and Safety instructions.

# en - Guide to the appliance

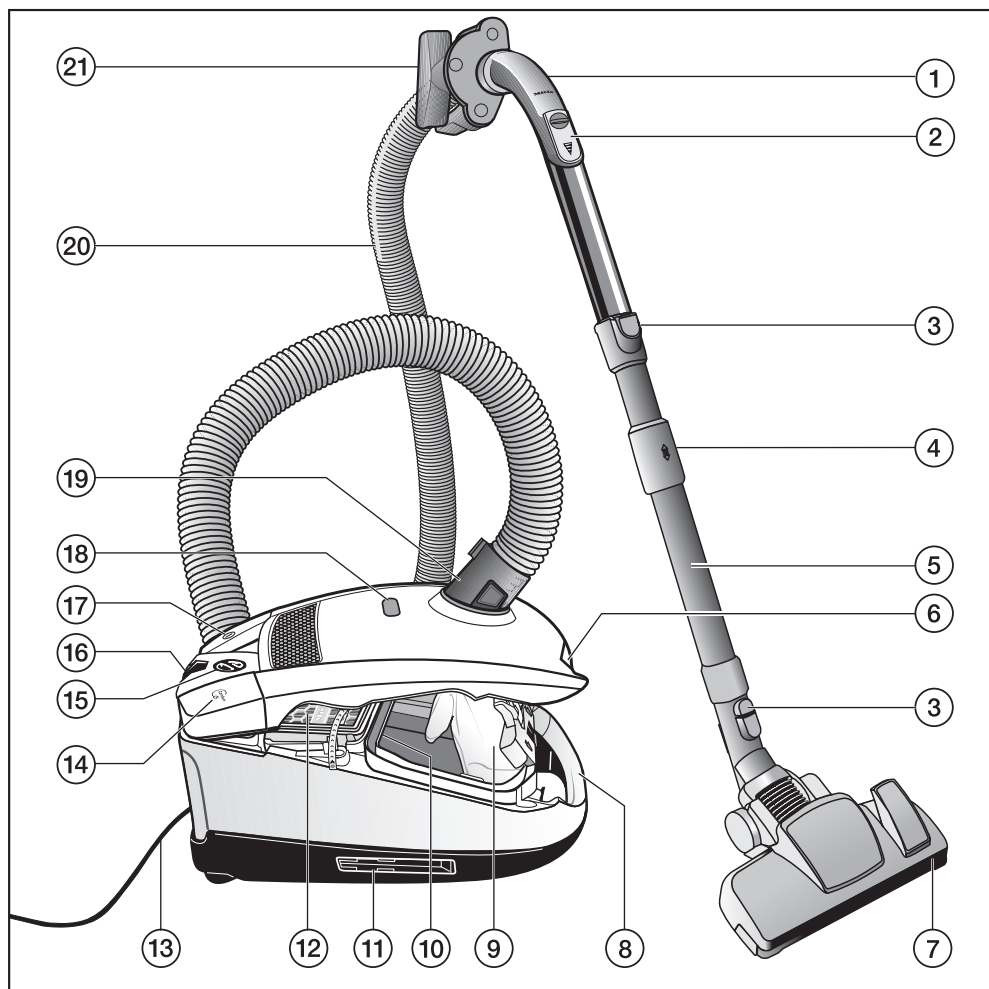



- ① XXL handle
- ② Air inlet valve
- ③ Release catches
- ④ Telescopic suction tube release mechanism
- ⑤ Telescopic tube
- ⑥ Dust compartment lid release catch
- ⑦ Floorhead \*
- ⑧ Carrying handle
- ⑨ Original Miele dustbag
- ⑩ Motor protection filter
- ⑪ Park system for storage (on both sides of the vacuum cleaner)
- ⑫ Original Miele exhaust filter \*
- ⑬ Mains cable
- ⑭ Footswitch for automatic cable rewind Ⓞ
- ⑮ Suction power selector
- ⑯ Park system for pauses during vacuuming
- ⑰ On/Off footswitch ①
- ⑱ Dustbag change indicator
- ⑲ Connection socket
- ⑳ Suction hose
- ㉑ Accessories holder

\* these features depend on model and may vary or may not be available on your vacuum cleaner.

### Disposal of the packing material

The packaging is designed to protect the appliance from damage during transportation. The packaging materials used are selected from materials which are environmentally friendly for disposal and should be recycled.

Recycling the packaging reduces the use of raw materials in the manufacturing process and also reduces the amount of waste in landfill sites.

### Disposing of the dustbag and filters

Dustbags and filters are made from environmentally friendly materials, and can be disposed of with the normal household waste, as long as they have been used exclusively for general household dust.

### Disposing of your old appliance

Before disposing of your old appliance remove the dustbag and filters and dispose of them with your household waste.

Electrical and electronic appliances often contain valuable materials. They also contain specific materials, compounds and components, which were essential for their correct function and safety. These could be hazardous to human health and to the environment if disposed of with your domestic waste or if handled incorrectly. Please do not, therefore, dispose of your old appliance with your household waste.



Please dispose of it at your local community waste collection / recycling centre for electrical and electronic appliances, or contact your dealer or Miele for advice. You are also responsible (by law, depending on country) for deleting any personal data that may be stored on the appliance being disposed of. Please ensure that your old appliance poses no risk to children while being stored prior to disposal.

## Notes on Delegated Regulation (EU) No. 665/2013 and 666/2013

This vacuum cleaner is a domestic vacuum cleaner and is classified as a universal vacuum cleaner in accordance with the above-mentioned regulations.

These operating instructions, the EU data sheet and the online energy efficiency label for this vacuum cleaner are available to download from the Miele website at [www.miele.com](http://www.miele.com).

The annual energy consumption stated on the data sheet and on the energy efficiency label describes the indicative annual energy consumption (kWh per year), based on 50 cleaning cycles. Actual energy consumption depends on how the vacuum cleaner is used.

All tests and calculations were carried out according to the following harmonised standards applicable at the time in due consideration of the published regulation guidelines of the European Commission from September 2014:

- a) EN 60312-1 Vacuum cleaners for household use - Part 1: Dry vacuum cleaners - Methods for measuring the performance.
- b) EN 60704-2-1 Household and similar electrical appliances - Test code for the determination of airborne acoustical noise - Part 2-1: Particular requirements for vacuum cleaners.
- c) EN 60335-2-2 Household and similar electrical appliances - Safety - Part 2-2: Particular requirements for vacuum cleaner and water suction appliances

Not all floorheads and accessories supplied with the vacuum cleaner are intended for intensive cleaning of carpets or hard floors as described in the regulations. The following floorheads and settings were used to determine the values:

For energy consumption and cleaning class on carpet and hard floors and sound power level on carpet the universal floorhead was used with the brush retracted (press the  footswitch).

If your vacuum cleaner is supplied as standard with the SRD hard floor floorbrush, this is designed for intensive vacuuming of hard floors with gaps and crevices and will have been used to determine the above values on hard floors.

The values on the EU data sheet and the energy efficiency label refer exclusively to the combinations and settings of floorheads on the different floor surfaces described here.

Only original Miele dustbags, motor protection filters and exhaust filters were used for all measurements.

## Illustrations

The illustrations referred to in the text are shown on the fold-out pages at the end of these operating instructions.

## Preparing for use

### Attach the suction hose (dia. 01)

- Insert the hose connector into the suction socket on the vacuum cleaner until it clicks into position. To do this, line up the guides on the two pieces.

### To detach the suction hose (dia. 02)

- Press the release buttons at the side of the hose connector, and lift the hose from the socket.

### Connect the suction hose to the handle (dia. 03)

- Insert the suction hose into the handle until it clicks into position.

### Connect the handle to the suction tube (dia. 04)

- Insert the handle into the suction tube until it clicks into position. To do this, line up the guides on the two pieces.
- To release the handle from the suction tube, press the release button and pull the handle out of the suction tube, twisting it slightly as you do so.

### Adjusting the telescopic suction tube (dia. 05)

One part of the telescopic tube is packed inside the other, and it can be adjusted to suit your height for comfortable vacuuming.

- Grasp the release mechanism and adjust the telescopic suction tube to the required length.

### Connect the telescopic tube to the floorhead (dia. 06)

- Push the telescopic tube into the floorhead and turn it clockwise or anti-clockwise until it clicks into position.
- To detach the floorhead from the suction tube press the release button and pull the suction tube away from the floorhead, twisting it slightly as you do so.

### To adjust the floorhead (dia. 07, 08 + 09)

This vacuum cleaner can be used for daily cleaning of carpets, rugs and robust hard flooring.

Miele offer a range of other floorheads, brushes and accessories for other types of flooring and special requirements (see "Optional accessories").

Please observe the flooring manufacturer's cleaning and care instructions.

Clean hard flooring which is not susceptible to scratching, as well as flooring with gaps or deep crevices in it with the brush protruding:

- Press the  foot control.

This type of flooring can be briefly vacuumed with the brush retracted. Carpets and rugs should be vacuumed with the brush retracted:

- Press the  foot control.

If the suction power of the adjustable floorhead seems too high, reduce the suction until the floorhead is easier to manoeuvre (see “Use - To regulate the suction power”).

### Activating the exhaust filter TimeStrip® change indicator on the exhaust filter

Depending on the model, your vacuum cleaner will be fitted as standard with one of the following exhaust filters (dia. 10).

- a AirClean
- b AirClean Plus 50 (light blue)
- c Silence AirClean 50 (grey)
- d Active AirClean 50 (black)
- e HEPA AirClean 50 (white)

If your vacuum cleaner is fitted with filter **c, d** or **e**, you need to activate the exhaust filter TimeStrip® change indicator.

- Press the release catch for the dust compartment lid and raise the lid as far as it will go (dia. 11).
- Remove the indicator strip (dia. 12).
- Press the exhaust filter TimeStrip® change indicator (dia. 13).

After approx. 10 - 15 seconds, a thin red line will appear in the left hand side of the display (dia. 14).

- Close the dust compartment lid securely, making sure it clicks into position. Take care not to trap the dust-bag when doing so.

### How the exhaust filter TimeStrip works®

The exhaust filter TimeStrip® change indicator shows the remaining functional life of the exhaust filter. After approx. 50 operating hours the display will be completely filled with red (dia. 15). 50 operating hours equates to approximately one year of use.

### Using the accessories supplied (dia. 16)

- ① **Dusting brush**  
For cleaning skirting boards, as well as ornate, carved or particularly delicate objects.  
The head can be swivelled to adjust the angle.
- ② **Upholstery nozzle**  
For cleaning upholstery, mattresses, cushions, curtains, etc.
- ③ **Crevice nozzle**  
For cleaning in folds, crevices or corners.
- ④ **Accessories holder for the above accessories (dia. 17)**  
Symbols on the holder show where to attach the different accessories.

- Attach the accessories holder to the hose connector socket on the vacuum cleaner if necessary. Make sure it clicks into position.

Some models are supplied as standard with one of the following accessories which are not illustrated.

- AllergoTeQ floorhead
- Turbobrush

These are supplied with their own operating instructions.

### Adjustable floorhead (dia. 18)

The adjustable floorhead can also be used for vacuuming the stairs.

 For safety reasons when vacuuming stairs, it is best to start at the bottom of the stairs and move upwards.

## Use

### Unwinding the mains cable (dia. 19)

- Pull the mains cable out to the required length.
- Insert the plug into the socket.

 If vacuuming for longer than 30 minutes, the cable must be pulled out all the way. There is a risk of overheating and damage.

### Rewinding the cable (dia. 20)

- Switch off at the wall socket and withdraw the plug.
- Step on the cable rewind foot switch.

The cable will then retract itself into the vacuum cleaner.

If you do not want the cable to retract completely into the vacuum cleaner you can stop it before it does. Take hold of the end of the cable whilst retracting it and give it a short pull just before the end.







### To switch on and off (dia. 21)

- Press the On/Off foot control .

### To regulate the suction power (dia. 22)

The suction power can be regulated to suit the type of flooring being cleaned. Reducing the suction power reduces the amount of effort required to manoeuvre the floorhead.

The vacuum cleaner has symbols on the controls which indicate the type of use the settings are suitable for.

-  Curtains, fabric
-  Upholstery, cushions
-  Cut pile carpets, rugs and runners
-  Energy-saving vacuuming. This setting is also very quiet
-  Loop pile carpet and rugs
-  Hard flooring and heavily soiled carpets and rugs

When using the adjustable floorhead, if the suction seems too high, reduce the suction until the floorhead is easier to manoeuvre.

- Turn the suction power selector manually to the suction power setting you require.

### To open the air inlet valve (dia. 23)

It is easy to reduce the suction power for a short time, e.g. to prevent rugs or other objects being sucked into the vacuum cleaner.

- Open the air inlet valve on the handle far enough to reduce the suction power.

The floorhead will be easier to manoeuvre. Close the valve when you are ready to use full power again.

### During vacuuming

- When vacuuming, pull the cleaner behind you on its wheels. You can stand it upright for vacuuming stairs and curtains etc.

⚠ When vacuuming, in particular fine dust, e.g. sawdust, sand, plaster, flour, talcum powder etc., electrostatic charges build up naturally. Under certain conditions these charges will be released. To avoid the unpleasant effects of these discharges, a metal inlay has been incorporated into the underside of the handle. Please make sure that you keep your hand in constant contact with this metal strip during vacuuming (dia. 24).

## Setting down, transportation and storage

### Park System for pauses during vacuuming (dia. 25)

The Park system allows you to conveniently park the suction tube and floorhead during brief pauses.

- Slot the floorhead into the slot in the parking attachment.

If your vacuum cleaner is on a sloping surface, e.g. a ramp, retract the telescopic tube fully.

### Park system for storage (dia. 26)

⚠ Always disconnect the vacuum cleaner from the power supply when you have finished using it. Switch off at the wall socket and withdraw the plug.

- Stand the vacuum cleaner upright.
- Retract the telescopic tube fully.
- Slot the floorhead downwards into one of the parking attachments.

This makes the vacuum cleaner easier to carry or store.

If your vacuum cleaner has an XXL handle, you can detach this so that the vacuum cleaner requires less storage space (dia. 27).

- Detach the XXL handle from the retracted telescopic suction tube.
- Wind the suction hose around the telescopic suction tube and then slot the XXL handle into the second parking attachment.

## Maintenance

⚠ Always disconnect the vacuum cleaner from the electrical supply for maintenance work and for cleaning. Switch off at the wall socket and unplug it.

The Miele filtration system consists of three components:

- Original Miele dustbag (type **FJM**)
- Motor protection filter
- Original Miele exhaust filter

These will need to be replaced from time to time to ensure that your vacuum cleaner performs efficiently.

We recommend only using genuine dustbags, filters and accessories with the “ORIGINAL Miele” logo on them. This will ensure that the suction power of the vacuum cleaner is maintained, giving the best possible cleaning results.

Dustbags with the “ORIGINAL Miele” logo on them are not made from paper or paper-based materials and nor do they have a cardboard collar. This is why our dustbags are particularly long-lasting and reliable.

Please note that appliance faults and damage originating from the use of accessories which do not carry the “ORIGINAL Miele” logo will not be covered by the appliance guarantee.

### Purchasing dustbags and filters

Original Miele dustbags and filters are available from the Miele webshop, the Miele Spare Parts Department and your Miele dealer.

Original Miele dustbags and filters are identified by the “ORIGINAL Miele” logo on the packaging.



Every packet of original Miele dustbags contains four dustbags, one AirClean exhaust filter and one motor protection

filter. Original Miele multipacks contain 16 dustbags, four AirClean exhaust filters and four motor protection filters (available depending on country).

Original Miele exhaust filters can also be purchased separately from Miele or your Miele dealer. Please quote the model number of your vacuum cleaner when ordering to make sure you get the correct filter. You can also order all accessories via the Miele webshop.

### Dustbag change indicator (dia. 28)

Change the dustbag when the colour marker in the dustbag change indicator turns red, or sooner if it is no longer effective (see possible reasons for this below).

Miele dustbags are intended to be used only once. Dispose of the dustbag when it is full. Do not attempt to re-use. Blocked pores reduce the suction power of the vacuum cleaner.

### To check the dustbag change indicator

- Attach the standard adjustable floorhead to the vacuum cleaner.
- Switch the vacuum cleaner on and select the highest power setting.
- Lift the floorhead off the floor a little.

### How the dustbag change indicator works

The dustbag change indicator is set for normal household dust. This generally contains a mixture of dust, hair, threads, carpet fluff, grit etc.



However, if the cleaner has been used to vacuum up fine dust, such as plaster, brick dust, cement or flour, the pores of the dustbag will become blocked very quickly.

This affects the air permeability of the bag, and the marker will indicate that the bag is “full” even when it is not. The dustbag must be replaced if this is the case.

If, on the other hand, a large amount of hair and carpet fluff which typically contains a lot of air is vacuumed up, the indicator may fail to react even though the bag is full. You should still change it. Both these extremes can occur.

### Remove the dustbag (dia. 29)

- Press the release catches at the side of the hose connector, and lift the hose from the socket (dia. 02).
- Press the release catch for the dust compartment lid and raise the lid as far as it will go (dia. 11).

The dustbag has a flap which closes automatically when the dust compartment lid is raised to prevent any dust escaping.

- Pull the dustbag out by the grip on the collar.

### Fitting a dustbag (dia. 30)

- Fit the new dustbag into the holder as far as it will go. Leave the dustbag folded up when you take it out of the box.
- Close the dust compartment lid securely, making sure it clicks into position. Take care not to trap the dustbag when doing so.

A safety device prevents the lid closing without a dustbag in place. Do not force it!

- Insert the hose connector into the suction socket on the vacuum cleaner until it clicks into position. To do this, line up the guides on the two pieces (dia. 01).

### Replacing the motor protection filter (dia. 31)

Replace the motor protection filter whenever you start a new packet of dustbags.

Every packet of original Miele dustbags contains a motor protection filter. Multipacks contain four motor protection filters (available depending on country).

- Open the dust compartment lid.
- Pull the dustbag out by the grip on the collar.
- Lift up the filter frame until it clicks and remove the old filter. Hold by the clean, unsoiled section to remove it.
- Replace with a new motor protection filter.
- Close the filter frame.
- Fit the dustbag into the holder as far as it will go.
- Close the dust compartment lid securely, making sure it clicks into position. Take care not to trap the dustbag when doing so.

## Replacing the exhaust filter

Depending on the model, your vacuum cleaner will be fitted as standard with one of the following exhaust filters (dia. 10).

### a AirClean

Replace this filter every time you start a new packet of Miele dustbags. Every packet of original Miele dustbags contains one AirClean exhaust filter. Multipacks contain four AirClean filters (available depending on country).

### b AirClean Plus 50 (light blue)

Replace this filter after approx. one year. Make a note of the date on the filter.

### c Silence AirClean 50 (grey)

### d Active AirClean 50 (black)

### e HEPA AirClean 50 (white)

Replace this filter when the exhaust filter TimeStrip® change indicator is completely red (dia. 15). The indicator lights up after approximately 50 hours of operation, which is equivalent to about a year of average use. You can continue vacuuming when the light comes on. However, the suction power will be reduced as will the effectiveness of the filter if it is not replaced in good time.

## Replacing the AirClean filter (dia. 32 + 33)

Do not use more than one exhaust filter at a time.

- Open the dust compartment lid.
- Press the release catch on the filter grille and open the grille as far as it will go.

- Grasp the used AirClean filter by one of the clean, unsoiled sections and take it out.
- Replace it with a new AirClean exhaust filter.

If you wish to fit an AirClean Plus 50, Silence AirClean 50 or a HEPA AirClean 50 filter, see “Replacing one type of exhaust filter with another”.

- Close the filter grille.
- Close the dust compartment lid.

## Replacing the AirClean Plus 50, Silence AirClean 50, Active AirClean 50 and HEPA AirClean 50 exhaust filters (dia. 34 + 35)

Do not use more than one exhaust filter at a time.

- Open the dust compartment lid.
- Lift the exhaust filter and remove it.
- Insert a new exhaust filter, making it sure it goes in properly, then press it down into position.
- If you are using exhaust filter **c**, **d** or **e**, you must also activate the exhaust filter TimeStrip® change indicator (dia. 13).

After approx. 10 - 15 seconds, a thin red line will appear in the left hand side of the display (dia. 14).

If you wish to fit an AirClean filter, see “Replacing one type of exhaust filter with another”.

- Close the dust compartment lid.

## Replacing one type of exhaust filter with another (dia. 10)

Depending on model, your vacuum cleaner will be fitted as standard with one of the following exhaust filters:

- a AirClean
- b AirClean Plus 50 (light blue)
- c Silence AirClean 50 (grey)
- d Active AirClean 50 (black)
- e HEPA AirClean 50 (white)

Do not use more than one exhaust filter at a time.

### When changing the filter, please note

1. If you wish to replace exhaust filter **a** with filter **b**, **c**, **d** or **e** it is essential that you remove the filter grille before you fit the new exhaust filter.

If you are using exhaust filter **c**, **d** or **e**, you must also activate the exhaust filter TimeStrip® change indicator (dia. 13).

2. If you wish to replace exhaust filter **b**, **c**, **d** or **e** with filter **a** it is essential that you also fit the filter grille \* (dia. 33).

\* Filter grille - see "Optional accessories"

## Replacing the thread lifters (dia. 36 + 37)

(not possible on EcoTeQ Plus floorheads)

The thread lifters on the suction inlet to the floorhead can be replaced. Replace the thread lifters if the pile has worn down.

- Lever the thread lifters from the slots. To do so use a suitable tool, e.g. a flat blade screwdriver.

- Fit new thread lifters.

## Cleaning the roller on the AllTeQ floorhead (dia. 38)

Clean the roller on the floorhead if required.

- ① Release the bearing (with bayonet fitting) using a coin.
- ② Press the bearing out, and remove.
- ③ Remove the roller.

- Remove any threads and hair, replace the roller and refit the bearing, locking it back into position.

Replacement parts are available from your Miele dealer or from the Miele Spare Parts Dept.

## Cleaning and care

 Always disconnect the vacuum cleaner from the electrical supply before cleaning it. Switch off at the wall socket and unplug it.

### Vacuum cleaner and accessories

The vacuum cleaner and all plastic accessories can be cleaned with a proprietary cleaner suitable for plastic.

 Do not use abrasive cleaning agents, glass cleaning agents, all-purpose cleaners or oil-based conditioning agents!

## Dust compartment

The dust compartment can, if necessary, be cleaned using a **dry** duster, brush or, if available, a second vacuum cleaner to vacuum the dust out.

 Do not let the vacuum cleaner get wet! If moisture gets into the vacuum cleaner, there is a risk of electric shock.

## Problem solving guide

Many malfunctions and faults that can occur in daily operation can be easily remedied. Time and money will be saved because a service call will not be needed.

The following guide may help you to find the reason for a malfunction or a fault, and to correct it.

Problem	Cause and remedy
<p><b>The vacuum cleaner switches off automatically.</b></p>	<p>A temperature limiter switches the vacuum cleaner off automatically if it gets too hot.</p> <p>This can occur if, for instance, large articles block the suction tube or when the dustbag is full or contains particles of fine dust. A heavily soiled exhaust or dust compartment filter can also be the cause of overheating.</p> <ul style="list-style-type: none"> <li>■ Switch the vacuum cleaner off immediately using the On/Off foot control ①. Switch off at the wall socket and unplug it.</li> </ul> <p>After removing the cause, wait for approximately 20 - 30 minutes to allow the vacuum cleaner to cool down. It can then be switched on again.</p>

## Service

### Contact in case of malfunction

In the event of any faults which you cannot remedy yourself, please contact your Miele Dealer or Miele Service.

Contact information for Miele Service can be found at the end of this document.

Please note that telephone calls may be monitored and recorded for training purposes and that a call-out charge will be applied to service visits where the problem could have been resolved as described in this booklet.

### Warranty

For information on the appliance warranty specific to your country, please contact Miele. See back cover for address.

In the UK, your appliance warranty is valid for 2 years from the date of purchase. However, you must activate your cover by calling 0330 160 6640 or registering online at [www.miele.co.uk](http://www.miele.co.uk).

### Warranty in the UAE

The appliance warranty is valid for 2 years from date of purchase. For more information on country specific warranty terms and conditions, please contact Miele Customer Service. See end of this booklet for contact details.

### Optional accessories

Certain models are supplied as standard with one or more of the following accessories.

Please observe the flooring manufacturer's cleaning and care instructions.

These and many other products can be ordered from the Miele webshop, the Miele Spare Parts Dept. or your Miele dealer.

### Floorheads / brushes

#### AllergoTeQ floorhead (SBDH 285-3)

This floorhead is suitable for daily hygienic cleaning of all floor surfaces. The level of cleanliness of the floor shows in a colour "traffic light" display when vacuuming.

#### Turbobrush TurboTeQ (STB 305-3) / Turbobrush Turbo (STB 205-3)

This brush is ideal for removing fluff and hair from short-pile carpet.

#### Hard floorbrush (SBB 235-3)

This brush is designed for use on hard flooring such as tiled or stone floors.

#### Hard floor Twister floorbrush with swivel action (SBB 300-3)

This brush is suitable for a variety of hard floor surfaces and has a swivel joint enabling it to get into awkward corners.

#### Parquet Twister floorbrush with swivel action (SBB 300-3)

(only available in selected countries)

With natural bristles for vacuuming smooth hard floors and small gaps.

**Parquet Twister XL floorbrush with swivel action (SBB 400-3)**

(only available in selected countries)

With natural bristles for quickly vacuuming smooth hard floors and small gaps.

**Other accessories****MicroSet (SMC 20)**

This set is specially designed for cleaning small objects and difficult to reach areas (such as PC keyboards, stereo equipment, intricately carved furniture and ornaments, models etc).

**Flexible Mini Turbobrush XS (STB 20) / Turbo Mini (STB 101)**

For vacuuming upholstery, mattresses or car seats, etc.

**Universal brush (SUB 20)**

(only available in selected countries)

For dusting books, shelves, etc.

**Radiator brush (SHB 30)**

For dusting radiators, narrow shelves and crevices.

**Mattress nozzle (SMD 10)**

For vacuuming upholstery, mattresses, cushions, curtains, covers etc.

**Crevice nozzle, 300 mm (SFD 10)**

Extra long crevice nozzle for cleaning in folds, crevices and corners.

**Crevice nozzle, 560 mm (SFD 20)**

Flexible crevice nozzle for vacuuming hard to reach places.

**Upholstery nozzle, 190 mm (SPD 10)**

Extra wide upholstery nozzle for cleaning upholstered furniture, mattresses and pillows.

**Flexible hose extension (SFS 10)**

For extending the suction hose by approximately 1.5 m.

**Comfort handle with lighting (SGC 20)**

Lights up the area being vacuumed.

**Filters****AirClean Plus 50 exhaust filter (SF-AP 50)**

Effective filtration for particularly clean room air.

**Exhaust filter Silence AirClean 50 (SF-SA 50)**

For a significant reduction in noise whilst vacuuming.

**Active AirClean 50 exhaust filter (SF-AA 50)**

For a significant reduction of unpleasant odours. Ideal for households with pets or smokers

**HEPA AirClean 50 exhaust filter (SF-HA 50)**

Effectively filters fine dust and allergens. Ideal for people allergic to house dust.

**Filter grille**

This is required if you wish to replace an AirClean Plus 50, Silence AirClean 50, Active AirClean 50 or HEPA AirClean 50 filter with an AirClean filter.

## Electrical connection for the UK

All electrical work should be carried out by a suitably qualified and competent person in strict accordance with current national and local safety regulations (BS 7671 in the UK). The voltage and frequency are given on the data plate located underneath the vacuum cleaner. Please ensure that these match the household mains supply. The fuse rating is quoted on the plug. The appliance is supplied with a cable and moulded plug ready for connection to a 230-240 V/50 Hz a.c. single phase supply.

### Non-rewireable plugs BS 1363

The fuse cover must be re-fitted when changing the fuse, and if the fuse cover is lost the plug must not be used until a suitable replacement is obtained. The colour of the correct replacement cover is that of the coloured insert in the base of the plug, or the colour that is embossed in words on the base of the plug, (as applicable to the design of plug fitted). Replacement fuses should be ASTA approved to BS1362 and have the correct rating. Replacement fuses and fuse covers may be purchased from your local electrical supplier.

## Electrical connection AU, NZ

All work should be carried out by a suitably qualified and competent person in strict accordance with national and local safety regulations. The voltage and rated load are given on the data plate located underneath the vacuum cleaner. Please ensure that these match the household mains supply. The appliance is supplied with a cable and moulded plug ready for connection to a 230V/50Hz AC single phase supply.

Test Marks	Electrical safety RCM Mark
Electrically suppressed according to	AS/NZS CISPR 14.1



<b>Consignes de sécurité et mises en garde</b> .....	50
<b>Description de l'appareil</b> .....	56
<b>Votre contribution à la protection de l'environnement</b> .....	58
<b>Notes sur les directives européennes 665/2013 (UE) et 666/2013 (UE)</b> .....	59
<b>Références des croquis</b> .....	59
<b>Avant utilisation</b> .....	60
<b>Utilisation des accessoires fournis</b> .....	61
<b>Utilisation</b> .....	62
<b>Transport et rangement</b> .....	63
<b>Maintenance</b> .....	64
Commande pour sacs à poussière et filtres.....	64
Jauge de remplacement du sac à poussière.....	64
Retirer le sac à poussière.....	65
Mise en place du sac à poussière.....	65
Remplacer le filtre de protection moteur.....	65
Date de remplacement du sac à poussière.....	66
Remplacer le filtre d'évacuation AirClean.....	66
Remplacer le filtre d'évacuation AirClean Plus 50, Silence AirClean 50, Active AirClean 50 et HEPA AirClean 50.....	66
Changer le type de filtre d'évacuation.....	67
Remplacer les ramasse-fils.....	67
Nettoyage des roulettes de la brosse AllTeQ.....	67
<b>Entretien</b> .....	68
<b>En cas d'anomalie</b> .....	69
<b>Service après-vente</b> .....	70
Contact en cas d'anomalies.....	70
Garantie.....	70
<b>Accessoires en option</b> .....	70

## fr - Consignes de sécurité et mises en garde

---

Cet aspirateur répond aux réglementations de sécurité en vigueur. Toute utilisation non conforme peut entraîner des dommages corporels et matériels.

Lisez attentivement ce mode d'emploi avant d'utiliser l'aspirateur pour la première fois. Il contient des informations importantes sur la sécurité, l'utilisation et l'entretien de votre aspirateur. Vous vous protégerez et éviterez tout dommage.

Conservez ce mode d'emploi et veuillez le remettre en cas de cession de cet appareil.

Eteignez toujours l'aspirateur après utilisation, avant de le nettoyer ou si vous souhaitez procéder à une opération de maintenance ou changer un accessoire. Débranchez l'aspirateur de la prise murale.

### **Utilisation conforme**

- ▶ Cet aspirateur est destiné à une utilisation à la maison ou de type domestique.
- ▶ Cet aspirateur est conçu pour l'aspiration quotidienne des tapis, moquettes et sols durs peu fragiles.
- ▶ Cet aspirateur ne doit pas être utilisé en extérieur.
- ▶ Cet aspirateur est conçu pour une utilisation jusqu'à 4000 m d'altitude au-dessus du niveau de la mer.

▶ N'utilisez l'aspirateur que dans le cadre domestique, pour aspirer des poussières sèches. N'utilisez pas cet aspirateur sur les hommes et les animaux. Toute autre application, adaptation ou modification de l'aspirateur est interdite.

▶ Les personnes qui ne sont pas en mesure d'utiliser l'aspirateur en toute sécurité en raison de déficiences physiques, sensorielles ou mentales, de leur inexpérience ou de leur ignorance ne doivent pas l'utiliser sans la surveillance ou les instructions d'une personne responsable.

### **Précautions à prendre avec les enfants**

▶ Risque d'asphyxie ! Les enfants se mettent en danger en s'enveloppant dans les matériaux d'emballage (film plastique, par exemple) ou en glissant leur tête à l'intérieur. Tenez les matériaux d'emballage hors de portée des enfants.

▶ Tenez les enfants de moins de huit ans éloignés de l'appareil à moins qu'ils ne soient sous étroite surveillance.

▶ Les enfants à partir de huit ans sont autorisés à utiliser l'aspirateur sans surveillance uniquement si vous leur avez expliqué comment l'utiliser sans danger. Les enfants doivent être en mesure d'appréhender et de comprendre les risques encourus en cas de mauvaise manipulation.

▶ Les enfants ne doivent pas nettoyer ou intervenir sur l'appareil sans être sous la surveillance d'un adulte.

▶ Surveillez les enfants lorsqu'ils jouent à proximité de l'aspirateur. Ne laissez jamais les enfants jouer avec l'aspirateur.

### Sécurité technique

- ▶ Avant toute utilisation, vérifiez que l'aspirateur ou les accessoires ne présentent aucun dommage apparent. N'allumez et n'utilisez jamais un aspirateur endommagé.
- ▶ Comparez les données de raccordement indiquées sur la plaque signalétique de l'appareil (tension et fréquence) avec celles du réseau. Ces données doivent absolument coïncider. L'aspirateur est conçu sans modification pour des réseaux de 50 Hz ou 60 Hz.
- ▶ La prise électrique doit être protégée par un fusible 10 A ou 16 A.
- ▶ Seul un raccordement de l'aspirateur au réseau électrique public permet de garantir un fonctionnement sûr et fiable de ce dernier.
- ▶ Pendant la période de garantie, seul un service après-vente agréé par le fabricant est habilité à réparer l'aspirateur, faute de quoi tout bénéfice de la garantie est perdu en cas de panne ultérieure.
- ▶ Ne vous servez pas du câble d'alimentation pour porter l'aspirateur et ne tirez pas sur le câble pour débrancher la prise. Ne tirez pas le câble sur des arêtes vives et ne le coincez pas sous une porte ! Evitez de rouler trop souvent sur le câble. Le câble, la fiche et la prise risqueraient d'être endommagés et de vous mettre en danger.

- ▶ N'utilisez pas l'aspirateur lorsque le câble d'alimentation est endommagé. Ne faites remplacer un câble endommagé que par un câble d'origine. Pour des raisons de sécurité, seul un professionnel agréé par Miele ou le service après-vente Miele doit se charger de l'échange.
- ▶ Lorsque vous aspirez des poussières fines telles que la sciure ou le sable, des décharges électrostatiques peuvent se produire dans certaines circonstances. Pour éviter de tels désagréments, cet aspirateur est équipé d'une bande métallique comme dispositif de dérivation au bas de la poignée. Laissez votre main dessus pendant que vous aspirez.
- ▶ Ne plongez jamais l'aspirateur dans l'eau. Nettoyez-le avec un chiffon sec ou légèrement humide.
- ▶ Les réparations ne doivent être effectuées que par des techniciens Miele agréés. Les réparations non conformes peuvent entraîner de graves dangers pour l'utilisateur.
- ▶ Les pièces de rechange d'origine sont les seules dont Miele garantit qu'elles remplissent les conditions de sécurité. Ne remplacez les pièces défectueuses que par des pièces détachées d'origine.

### **Précautions d'utilisation**

- ▶ N'utilisez pas l'aspirateur sans sac à poussière, sans filtre moteur et sans filtre d'évacuation !
- ▶ Vous ne pouvez pas fermer le couvercle de l'aspirateur si vous n'avez pas inséré de sac à poussière. Ne forcez pas.

## fr - Consignes de sécurité et mises en garde

---

- ▶ Cet aspirateur est un appareil domestique. N'aspirez pas de plâtre, d'enduit, de sciure, de poussières de ponçage ni de sable fin. N'aspirez pas non plus de farine en grande quantité. En s'agglomérant, ces éléments risquent d'obstruer les pores du sac et d'endommager le moteur.
- ▶ N'aspirez pas d'objets incandescents comme les cendres, le charbon qui semblent éteints.
- ▶ N'aspirez pas de liquides ou d'éléments humides ! Laissez sécher complètement les tapis et moquettes sham-pouinés avant de les aspirer.
- ▶ N'aspirez pas de toner ! Le toner utilisé pour les imprimantes et les photocopieurs peut être conducteur.
- ▶ N'aspirez pas de produits ni de gaz inflammables ou explosifs. N'utilisez pas l'aspirateur dans des locaux dans lesquels sont stockés ces produits.
- ▶ Lorsque vous aspirez avec le tube télescopique, évitez de l'approcher de votre tête.

### Accessoires

- ▶ N'introduisez pas vos doigts dans l'électrobrosse ou la turbobrosse quand celles-ci sont en marche !
- ▶ Lorsque vous passez l'aspirateur avec la poignée pour flexible sans accessoire, veillez à ne pas l'abîmer.
- ▶ N'utilisez que des sacs à poussière, des filtres et des accessoires portant le logo « ORIGINAL Miele ». Le fabricant ne peut garantir votre sécurité que dans ces conditions.

## fr - Consignes de sécurité et mises en garde

---

Miele ne peut pas être tenu pour responsable pour les dommages qui résulteraient d'une mauvaise utilisation et qui iraient à l'encontre des consignes de sécurité.

## fr - Description de l'appareil

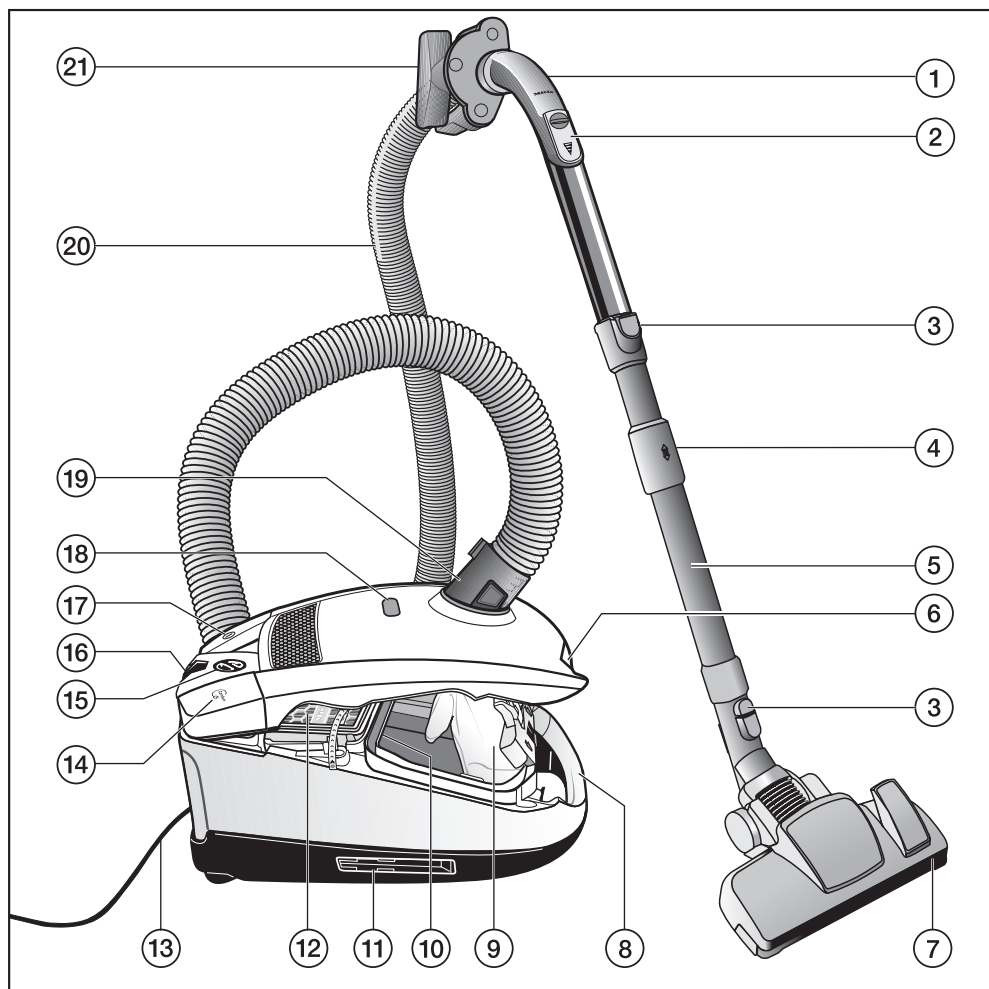



- ① Poignée XXL
- ② Curseur d'air additionnel
- ③ Touches de déverrouillage
- ④ Système de déverrouillage pour tube télescopique
- ⑤ Tube télescopique
- ⑥ Touche de déverrouillage du couvercle du compartiment à poussière
- ⑦ Brosse double position \*
- ⑧ Poignée de transport
- ⑨ Sac à poussière d'origine Miele
- ⑩ Filtre de protection moteur
- ⑪ Système de fixation de tube pour rangement (des deux côtés de l'appareil)
- ⑫ Filtres d'origine Miele \*
- ⑬ Câble d'alimentation
- ⑭ Bouton de rembobinage de cordon Ⓢ
- ⑮ Sélecteur de puissance d'aspiration
- ⑯ Fixation de tube avec arrêt automatique pour les pauses
- ⑰ Bouton Marche / Arrêt Ⓛ
- ⑱ Jauge de remplacement du sac à poussière
- ⑲ Raccord d'aspiration
- ⑳ Flexible d'aspiration
- ㉑ Support pour accessoires

\* équipements disponibles selon les modèles.

# Votre contribution à la protection de l'environnement

---

## Nos emballages

Nos emballages protègent votre appareil des dommages pouvant survenir pendant le transport. Nous les sélectionnons en fonction de critères écologiques permettant d'en faciliter le recyclage.

En participant au recyclage de vos emballages, vous contribuez à économiser les matières premières et à réduire le volume des déchets. Votre revendeur reprend vos emballages.

## Élimination des sacs à poussière et des filtres

Les sacs à poussière et les filtres sont composés de matériaux écologiques. Vous pouvez jeter les filtres avec les ordures ménagères. Ceci est valable également pour le sac à poussière, à condition qu'il ne contienne aucun débris interdit dans les ordures ménagères.

## Votre ancien appareil

Avant de mettre l'appareil au rebut, retirez le sac à poussière et les filtres, et jetez-les avec les ordures ménagères.

Les appareils électrique et électromécaniques contiennent souvent des matériaux précieux. Cependant, ils contiennent aussi des substances toxiques nécessaires au bon fonctionnement et à la sécurité des appareils. Si vous déposez ces appareils usagés avec vos ordures ménagères ou les manipulez de manière inadéquate, vous risquez de nuire à votre santé et à l'environnement. Ne jetez jamais vos anciens appareils avec vos ordures ménagères !



Faites appel au service d'enlèvement mis en place par votre commune, votre revendeur ou Miele, ou rapportez votre appareil dans un point de collecte spécialement dédié à l'élimination de ce type d'appareil. Vous êtes légalement responsable de la suppression des éventuelles données à caractère personnel figurant sur l'ancien appareil à éliminer. Jusqu'à son enlèvement, veillez à ce que votre ancien appareil ne présente aucun danger pour les enfants.

## Notes sur les directives européennes 665/2013 (UE) et 666/2013 (UE)

Cet aspirateur est un aspirateur ménager et est classé selon les directives susmentionnées comme aspirateur à usage général.

Ce mode d'emploi, la fiche de données UE correspondante à l'aspirateur et l'étiquette d'efficacité énergétique en ligne correspondante sont disponibles pour téléchargement sur la page Internet de Miele à l'adresse suivante : [www.miele.com](http://www.miele.com).

La consommation énergétique annuelle indiquée sur l'étiquette d'efficacité énergétique et dans la fiche de données présente la consommation énergétique annuelle indicative (kWh par an), en se basant sur 50 utilisations. La consommation énergétique réelle dépend de la manière dont on utilise l'aspirateur.

Tous les contrôles et calculs réalisés dans les directives susmentionnées ont été effectués selon les normes harmonisées en vigueur suivantes en prenant en compte le guide publié avec les directives de la Commission européenne de septembre 2014 :

- a) EN 60312-1 Vacuum cleaners for household use - Part 1: Dry vacuum cleaners - Methods for measuring the performance
- b) EN 60704-2-1 Household and similar electrical appliances - Test code for the determination of airborne acoustical noise - Part 2-1: Particular requirements for vacuum cleaners
- c) EN 60335-2-2 Household and similar

electrical appliances - Safety - Part 2-2: Particular requirements for vacuum cleaner and water suction appliances

Toutes les brosses et les accessoires d'aspiration fournis avec l'aspirateur ne sont pas conçus pour l'utilisation décrite dans les directives pour le nettoyage intensif de tapis ou de sols durs. Les brosses suivantes et les réglages ont été utilisés pour calculer les valeurs :

Pour les consommations énergétiques et les performances de dépoussiérage sur tapis et sols durs et le niveau sonore sur tapis, la brosse double position a été utilisée avec la brosse rentrée (Appuyez sur la touche .

Si une brosse à sols durs à joints et rainures SRD est jointe en série à votre aspirateur, cette brosse spécialement développée pour le nettoyage sur sol dur a permis de déterminer les valeurs susmentionnées sur sol dur.

Les informations figurant sur la fiche de données de l'UE et sur l'étiquette d'efficacité énergétique se réfèrent exclusivement aux combinaisons indiquées ici et aux réglages des brosses sur les différents revêtements de sol.

Seuls des sacs, des filtres moteur et des filtres d'évacuation d'origine Miele ont été utilisés pour réaliser toutes les mesures.

## Références des croquis

Vous trouverez les croquis signalés aux différents chapitres dans les volets en fin de mode d'emploi.

## Avant utilisation

### Raccordement du flexible d'aspiration (croquis 01)

- Pour insérer le flexible dans l'ouverture d'aspiration, superposez les deux marques de guidage et enfoncez-le jusqu'à ce que vous entendiez un clic. Superposez les deux marques de guidage pour vous aider.

### Retrait du flexible d'aspiration (croquis 02)

- Pressez les touches de déverrouillage aménagées sur les côtés du raccord et dégagez-le de l'orifice.

### Assemblage du flexible et de la poignée (croquis 03)

- Insérez le flexible dans la poignée jusqu'à ce que vous entendiez un clic.

### Raccordement du flexible et du tube d'aspiration (croquis 04)

- Insérez la poignée jusqu'au clic dans le tube. Superposez les deux marques de guidage pour vous aider.
- Appuyez sur la touche de déverrouillage lorsque vous voulez séparer les éléments et retirez la poignée en effectuant un léger mouvement de rotation.

### Réglage du tube télescopique (croquis 05)

Le tube télescopique se compose de deux parties emboîtées l'une dans l'autre, qu'il faut adapter à la longueur la plus pratique pour effectuer les travaux d'aspiration.

- Saisissez le système de déverrouillage et ajustez le tube télescopique à la longueur souhaitée.

### Assemblage du tube télescopique et de la brosse double position (croquis 06)

- Emboîtez la brosse double position sur le tube télescopique en tournant légèrement dans les deux sens. Vous devez entendre un clic qui signale l'encliquetage.
- Appuyez sur la touche de déverrouillage lorsque vous voulez séparer les éléments et sortez le tube d'aspiration en effectuant un léger mouvement de rotation pour dégager la brosse double position.

### Réglage de la brosse double position (croquis 07, 08 + 09)

Cet aspirateur est conçu pour l'aspiration quotidienne des tapis, moquettes et sols durs peu fragiles.

La gamme d'accessoires pour aspirateurs Miele propose à ses clients un ensemble de brosses, suceurs, poignées, rallonges et autres sets (voir chapitre « Accessoires en option »).

Veuillez vous conformer aux conseils de nettoyage et d'entretien du fabricant du revêtement de sol.

Aspirez les sols durs peu fragiles avec la brosse sortie :

- Appuyez sur le bouton .

Bref nettoyage de ces sols et aspiration de tapis et moquettes avec la brosse rentrée :

- Appuyez sur le bouton .

S'il est difficile de faire glisser la brosse à double position, réduisez la puissance d'aspiration jusqu'à ce que la brosse glisse plus facilement (voir chapitre « Utilisation - Sélection de la puissance d'aspiration »).

### Activation de l'indicateur de saturation du filtre timestrip® sur le filtre d'évacuation

Différents filtres d'évacuation sont insérés dans l'aspirateur suivant les modèles (croquis 10).

- a AirClean
- b AirClean Plus 50 (bleu clair)
- c Silence AirClean 50 (gris)
- d Active AirClean 50 (noir)
- e HEPA AirClean 50 (blanc)

Si votre aspirateur est équipé d'un filtre d'évacuation **c**, **d** ou **e**, il faut activer l'indicateur de saturation de filtre timestrip®.

- Appuyez sur la touche de déverrouillage et relevez le couvercle du compartiment à poussière jusqu'au clic (croquis 11).
- Enlevez la bande d'avertissement (croquis 12).
- Appuyez sur l'indicateur de saturation du filtre timestrip® (croquis 13).

Au bout de 10 à 15 secondes, une bandelette rouge apparaît à gauche de l'indicateur (croquis 14).

- Refermez le couvercle du compartiment à poussière jusqu'au clic en faisant attention à ne pas coincer le sac.

### Fonction de l'indicateur de saturation du filtre timestrip®

L'indicateur de saturation du filtre timestrip® indique la durée d'utilisation du filtre. Après environ 50 heures de fonctionnement, le voyant est rempli de rouge (croquis 15). Cela correspond environ à l'utilisation moyenne d'une année.

### Utilisation des accessoires fournis (croquis 16)

- ① **Brosse pour meubles**  
pour plinthes, moulures, encadrements, objets de décoration, etc.  
  
La tête de la brosse pivote et s'adapte à la forme des objets.
  - ② **Suceur à coussins**  
pour aspirer canapés, matelas, coussins, doubles rideaux, revêtements etc.
  - ③ **Suceur long**  
pour aspirer plis, plinthes et coins.
  - ④ **Support à accessoires pour trois éléments (croquis 17)**  
L'emplacement des accessoires est indiqué par des symboles au niveau du support à accessoires.
- Si vous le souhaitez, vous pouvez fixer le support à accessoires sur le raccord de l'aspirateur.

Certains modèles sont équipés en série avec l'un des accessoires suivants qui ne sont pas représentés dans ce mode d'emploi.

- Brosse AllergoTeQ
- Turbobrosse

Dans ce cas un mode d'emploi séparé correspondant à chaque type de brosse est fourni.

### Brosse double position (croquis 18)

La brosse à double position est aussi conçu pour aspirer les escaliers.

 Pour des raisons de sécurité, aspirez toujours les marches d'escalier du bas vers le haut.

## Utilisation

### Sortir le câble d'alimentation (croquis 19)

- Tirez sur le câble d'alimentation jusqu'à la longueur désirée.
- Enfoncez bien la fiche de l'appareil dans la prise.

 En cas d'utilisation de l'aspirateur supérieure à 30 minutes, il faut tirer sur le câble d'alimentation jusqu'à ce qu'il soit complètement sorti. Risque de surchauffe et de dommages.

### Enroulement du câble d'alimentation (croquis 20)

- Débranchez la fiche de l'aspirateur.
- Appuyez sur le bouton de rembobinage : le câble s'enroule automatiquement.

Le câble s'enroule complètement.

Lorsque le câble d'alimentation ne s'enroule pas complètement, vous pouvez aussi désactiver cette fonction. Maintenez le câble d'alimentation à la main pendant l'enroulement et tirez brièvement dessus pour terminer l'enroulement.







### Mise en marche et arrêt (croquis 21)

- Appuyez sur la touche « Marche-Arrêt » .

### Sélection de la puissance d'aspiration (croquis 22)

Ce sélecteur permet d'adapter la puissance de l'aspirateur aux sols ou objets à aspirer. Pour diminuer la force à exercer sur la brosse, réduisez la puissance d'aspiration.

Les niveaux de puissance sont associés à des symboles qui indiquent quelle puissance est adaptée à telle ou telle application.

-  Rideaux, textiles
-  Meubles, coussins
-  Tapis de valeur, carpettes
-  Aspiration quotidienne à faible consommation et bruit réduit
-  Tapis et moquettes en bouclettes
-  Sols durs

Lorsque vous utilisez la brosse double position et que la force de glisse vous paraît trop élevée, réduisez la puissance d'aspiration jusqu'à ce que la brosse glisse plus facilement.

- Positionnez le sélecteur rotatif sur la puissance souhaitée.

### Ouvrir le curseur d'air additionnel (croquis 23)

Ce curseur permet de baisser provisoirement la puissance d'aspiration pour éviter que la brosse ne reste « collée » sur le revêtement de sol.

- Ouvrez le curseur d'air additionnel qui se trouve à côté de la poignée pour que la brosse se remette à glisser facilement.

En ouvrant ce curseur, la force qui s'exerce sur la brosse diminue.

### Pendant l'aspiration

- Tirez l'aspirateur derrière vous ou bien tenez-le à la verticale, pour aspirer des escaliers ou des rideaux par exemple.

⚠ Lorsque vous aspirez des poussières fines telles que la sciure ou le sable, des décharges électrostatiques peuvent se produire dans certaines circonstances. Pour éviter de tels désagréments, cet aspirateur est équipé d'une bande métallique comme dispositif de dérivation au bas de la poignée. Laissez votre main dessus pendant que vous aspirez (croquis 24).

## Transport et rangement

### Système de fixation de tube avec arrêt automatique pour les pauses (croquis 25)

Vous pouvez fixer le tube et la brosse sur l'aspirateur lorsque vous faites une pause.

- Insérez la brosse grâce à l'ergot dans le support de fixation de tube pour les pauses.

Si vous passez l'aspirateur sur une surface en pente, emboîtez les éléments du tube télescopique le plus possible les uns dans les autres.

### Système de fixation de tube pour rangement (croquis 26)

⚠ Après utilisation, arrêtez l'aspirateur. Débranchez la fiche de la prise secteur.

- Posez l'aspirateur à la verticale.
- Emboîtez à fond les éléments du tube télescopique.
- Insérez la brosse par le haut à l'aide de l'ergot dans un des supports de tube d'aspiration.

Ceci est plus pratique pour transporter ou ranger votre aspirateur.

Si votre aspirateur est équipé d'une poignée XXL, vous avez une autre possibilité pour le ranger en gagnant de la place (croquis 27).

- Séparez la poignée XXL du tube télescopique inséré.
- Enroulez le flexible d'aspiration autour du tube et insérez l'ergot de la poignée XXL par le haut dans le deuxième support de tube d'aspiration.

## Maintenance

 Eteignez l'aspirateur et débranchez la prise murale avant toute opération de maintenance.

L'aspirateur est équipé d'un triple système de filtrage :

- Sac à poussière d'origine Miele (type **FJM**)
- Filtre de protection moteur
- Filtres d'évacuation d'origine Miele

Pour que l'aspirateur fonctionne avec la puissance d'aspiration maximale, ces filtres doivent être remplacés régulièrement.

Nous vous conseillons de n'utiliser que des sacs à poussière, des filtres et des accessoires portant le logo « ORIGINAL Miele ». Ils sont les seuls à garantir une efficacité optimale à votre aspirateur.

Les sacs à poussière portant le logo « ORIGINAL Miele » ne sont ni en papier ni en matériaux similaires et ne possèdent pas de plaquette de support en carton. Ils sont par conséquent plus résistants et sûrs.

Notez que les dysfonctionnements et les dommages sur l'appareil provenant de l'utilisation d'accessoires ne portant pas le logo « ORIGINAL Miele », ne sont pas couverts par la garantie de l'appareil.

### Commande pour sacs à poussière et filtres

Vous pouvez commander les sacs à poussière et les filtres d'origine Miele via la boutique en ligne Miele

([www.miele-shop.com](http://www.miele-shop.com)), auprès du service après-vente ou en vous adressant à votre revendeur Miele.

Vous reconnaîtrez les sacs à poussière et filtres d'origine Miele au logo « Original Miele » qui figure sur l'emballage.



Chaque paquet de sacs à poussières d'origine Miele contient 4 sacs à poussière, un filtre d'évacuation AirClean et un filtre moteur. Les packs XXL d'origine Miele contiennent 16 sacs à poussière, 4 filtres d'évacuation AirClean et 4 filtres moteur.

Vous pouvez aussi acheter tous ces éléments sur notre boutique Accessoires en ligne. Si vous souhaitez racheter des filtres d'évacuation ou des filtres moteur d'origine Miele séparément, indiquez la référence de votre aspirateur au service après-vente Miele ou à votre revendeur afin d'être certain de recevoir le bon modèle. Ces articles sont aussi disponibles sur notre boutique en ligne.

### Jauge de remplacement du sac à poussière (croquis 28)

Lorsque la jauge de remplacement du sac à poussière devient toute rouge, le sac à poussière doit être remplacé.



Les sacs à poussière sont des produits à usage unique. Jetez les sacs à poussière pleins. Ne les réutilisez pas. Les pores obstrués réduisent la puissance d'aspiration de l'aspirateur.

### Vérification

- Emboîtez la brosse double position.
- Mettez l'aspirateur en marche et réglez le sélecteur sur la puissance maximum.
- Eloignez la brosse du sol.

### Fonctionnement de la jauge de remplacement du sac à poussière

La jauge est paramétrée sur une poussière mixte (poussière, cheveux, fils, fibres de moquette, sable, etc.).

Si vous aspirez beaucoup de poussière fine telle que des sciures, du sable et éventuellement du plâtre, les pores du sac se bouchent très rapidement. La jauge de remplacement indique alors que le sac est « plein » alors qu'il ne l'est pas. Il doit néanmoins être remplacé.

Si au contraire vous aspirez beaucoup de cheveux, de peluches de tapis ou de laine, la jauge de remplacement ne réagira que lorsque le sac sera plein à craquer.

### Retirer le sac à poussière (croquis 29)

- Pressez les touches de déverrouillage aménagées sur les côtés du raccord et dégagez-le de l'orifice d'aspiration (croquis 02).

- Appuyez sur la touche de déverrouillage et relevez le couvercle du compartiment à poussière jusqu'au clic (croquis 11).

La fermeture « hygiène » du sac à poussière se ferme automatiquement de façon à éviter toute émission de particules fines.

- Sortez le sac de son logement en le tenant par la poignée.

### Mise en place du sac à poussière (croquis 30)

- Placez le nouveau sac à poussière et enfoncez-le jusqu'à la butée dans le logement. Laissez-le plié tel qu'il sort de l'emballage.
- Refermez le couvercle du compartiment à poussière jusqu'au clic en faisant attention à ne pas coincer le sac.

Un verrouillage spécial permet d'éviter que le couvercle du compartiment à poussière puisse être fermé s'il ne contient pas de sac. Ne jamais forcer !

- Pour insérer le flexible dans l'ouverture d'aspiration, superposez les deux marques de guidage et enfoncez-le jusqu'à ce que vous entendiez un clic. Superposez les deux marques de guidage pour vous aider (croquis 01).

### Remplacer le filtre de protection moteur (croquis 31)

Remplacez le filtre de protection moteur, dès que vous ouvrez une nouvelle pochette de sacs à poussière.

Chaque paquet de sacs à poussières d'origine Miele contient un filtre moteur et les packs XXL en contiennent 4.

- Ouvrez le compartiment à poussière.
- Sortez le sac de son logement en le tenant par la poignée.
- Ouvrez la grille de filtre jusqu'à ce qu'elle se bloque et retirez le filtre moteur usagé en le saisissant par la surface hygiène propre.
- Insérez le nouveau filtre.
- Refermez la grille de filtre.
- Placez le nouveau sac à poussière et enfoncez-le jusqu'à la butée.
- Refermez le couvercle du compartiment à poussière jusqu'au clic en faisant attention à ne pas coincer le sac.

### Date de remplacement du sac à poussière

Différents filtres d'évacuation sont insérés dans l'aspirateur suivant les modèles (croquis 10).

#### a AirClean

Remplacez le filtre d'évacuation, dès que vous ouvrez une nouvelle pochette de sacs à poussière Miele. Chaque paquet de sacs à poussières d'origine Miele contient un filtre d'évacuation AirClean, chaque pack XXL contient 4 filtres d'évacuation AirClean.

#### b AirClean Plus 50 (bleu clair)

Remplacez le filtre d'évacuation au bout d'un an env. Notez la date de remplacement sur le filtre d'évacuation.

#### c Silence AirClean 50 (gris)

#### d Active AirClean 50 (noir)

#### e HEPA AirClean 50 (blanc)

Remplacez toujours le filtre d'évacuation quand la diode de changement du filtre d'évacuation timestrip® devient rouge (croquis 15). Le témoin s'allume après environ 50 heures de fonctionnement, ce qui correspond à une utilisation moyenne pendant un an. Vous pouvez continuer à aspirer, mais l'efficacité d'aspiration et de filtrage est moindre.

### Remplacer le filtre d'évacuation AirClean (croquis 32 + 33)

Veillez à ne mettre qu'un seul filtre d'évacuation !

- Ouvrez le compartiment à poussière.
- Comprimez le déverrouillage de la grille de filtre et ouvrez la grille de filtre jusqu'à ce qu'elle se bloque.
- Retirez le filtre d'évacuation AirClean usagé par le coin carré « hygiène ».
- Insérez le nouveau filtre AirClean.

Si vous souhaitez mettre en place un filtre d'évacuation AirClean Plus 50, Silence AirClean 50, Active AirClean 50 ou HEPA AirClean 50, reportez vous au chapitre « Changer le type de filtre d'évacuation ».

- Refermez la grille de filtre.
- Fermez le compartiment à poussière.

### Remplacer le filtre d'évacuation AirClean Plus 50, Silence AirClean 50, Active AirClean 50 et HEPA AirClean 50 (croquis 34 + 35)

Attention à ne mettre qu'un seul filtre d'évacuation !

- Ouvrez le compartiment à poussière.

- Soulevez le filtre d'évacuation et sortez-le.
- Insérez le nouveau filtre d'évacuation et enfoncez-le bien.
- Appuyez lors de l'utilisation d'un filtre d'évacuation **c**, **d** ou **e** sur le témoin de remplacement du filtre d'évacuation timestrip® (croquis 13).

Au bout de 10 à 15 secondes, une bandelette rouge apparaît à gauche de l'indicateur (croquis 14).

Si vous souhaitez mettre en place un filtre d'évacuation AirClean, reportez vous au chapitre « Changer le type de filtre d'évacuation ».

- Fermez le compartiment à poussière.

### Changer le type de filtre d'évacuation (croquis 10)

Différents filtres d'évacuation sont insérés dans l'aspirateur suivant les modèles.

- a AirClean
- b AirClean Plus 50 (bleu clair)
- c Silence AirClean 50 (gris)
- d Active AirClean 50 (noir)
- e HEPA AirClean 50 (blanc)

Attention à ne mettre qu'un seul filtre d'évacuation !

### Conseils en cas de changement du type de filtre

1. Si vous souhaitez remplacer un filtre d'évacuation **a** par le filtre **b**, **c**, **d** ou **e**, vous devez démonter la grille du filtre avant de poser le nouveau filtre d'évacuation.

Lors de l'utilisation d'un filtre d'évacuation **c**, **d** ou **e**, vous devez également activer le témoin de saturation du filtre d'évacuation timestrip® (croquis 13).

2. Si vous souhaitez utiliser un filtre **a** au lieu du filtre **b**, **c**, **d** ou **e**, vous devez obligatoirement remonter une grille de filtre \* (croquis 33).

\* Grille de filtre - voir chapitre « Accessoires en option »

### Remplacer les ramasse-fils (croquis 36 + 37)

(pas possible pour les modèles avec brosse EcoTeQ Plus)

Les ramasse-fils au niveau de la fente d'aspiration de la brosse peuvent être remplacés. Remplacez les ramasse-fils lorsque le velours est usé.

- Dégagez les ramasse-fils des fentes. Utilisez pour ce faire un tournevis pour vis à fente.
- Remplacez les ramasse-fils par de nouveaux.

### Nettoyage des roulettes de la brosse AllTeQ (croquis 38)

Nettoyer si nécessaire les roulettes de la brosse.

- ① Déverrouillez l'axe de la roulette à l'aide d'une pièce de monnaie.

- ② Retirez l'axe de la roulette.
  - ③ Retirez la roulette.
- Enlevez les fils et les cheveux, remplacez la roulette et verrouillez l'axe de la roulette.

Vous pouvez vous procurer les pièces de rechange chez votre revendeur ou auprès du SAV Miele.

## Entretien

 Mettez l'aspirateur hors tension avant tout nettoyage et débranchez l'appareil.

### Aspirateur et accessoires

Nettoyez l'aspirateur et tous les accessoires en plastique avec un nettoyant pour plastique classique, vendu dans le commerce.

 N'utilisez jamais de produit abrasif, à vitres, multi-usages ou contenant des corps gras !

### Compartment à poussière

Si vous disposez d'un deuxième aspirateur, aspirez l'intérieur du compartiment à poussière ou nettoyez-le simplement avec un chiffon **sec** ou un pinceau.

 Ne plongez jamais l'aspirateur dans l'eau. La présence d'humidité dans l'appareil peut provoquer des décharges électriques.

## En cas d'anomalie

Vous pouvez régler la plupart des défauts ou anomalies courants par vous-même. Dans bon nombre de cas, vous économiserez ainsi du temps et de l'argent car vous n'aurez pas besoin de faire appel au service après-vente.

Les tableaux suivants vous aideront à déceler la cause d'un défaut ou d'une anomalie et à y remédier.

Problème	Cause et solution
<p><b>L'aspirateur s'arrête brusquement.</b></p>	<p>Un limiteur de température arrête l'aspirateur lorsqu'un échauffement anormal du moteur se produit. Ce problème peut notamment survenir lorsqu'un objet obstrue le tuyau d'aspiration ou lorsque le sac à poussière est plein ou rempli de poussières fines qui ne laissent pas passer l'air ou lorsque le filtre de protection moteur ou le filtre d'évacuation est fortement encrassé.</p> <ul style="list-style-type: none"> <li>■ Mettez l'aspirateur hors tension à l'aide de la touche Marche/Arrêt  et débranchez l'appareil.</li> </ul> <p>Après élimination de la cause du problème, attendez env. 20 - 30 minutes que l'aspirateur ait suffisamment refroidi avant de le remettre en marche.</p>

## Service après-vente

### Contact en cas d'anomalies

Vous n'arrivez pas à résoudre la panne par vous-même ? Contactez le service après-vente Miele ou votre revendeur Miele.

Les numéros de téléphone du service après-vente Miele figurent en fin de notice.

### Garantie

La garantie est accordée pour cet appareil selon les modalités de vente par le revendeur ou par Miele pour une période de 24 mois.

Pour plus d'informations reportez-vous aux conditions de garantie fournies auprès du service après-vente Miele.

## Accessoires en option

Certains modèles sont équipés en série avec l'un ou plusieurs des accessoires suivants :

Veuillez vous conformer aux conseils de nettoyage et d'entretien du fabricant du revêtement de sol.

Vous pouvez commander ces articles et bien d'autres encore via la boutique en ligne Miele ([www.miele-shop.com](http://www.miele-shop.com)), auprès du service après-vente ou en vous adressant à votre revendeur Miele.

## Brosses / Suceurs

### Brosse AllergoTeQ (SBDH 285-3)

Pour le nettoyage quotidien de tous les revêtements de sol. Lors de l'aspiration, le degré de propreté est indiqué par un affichage chromatique (tricolore).

### Turbobrosse TurboTeQ (STB 305-3) / Turbobrosse Turbo (STB 205-3)

Pour aspirer cheveux, peluches et poils d'animaux des tapis ou moquettes à poil court.

### Brosse Hardfloor (SBB 235-3)

Spécialement conçue pour aspirer sur les sols durs et peu fragiles comme les carrelages.

### Brosse Parquet Twister (SBB 300-3) pour sols durs

Pour nettoyer les grandes surfaces fragiles et recoins difficiles d'accès.

### Brosse Parquet Twister multidirectionnelle (SBB 300-3)

Brosse en poils naturels pour nettoyer les grandes surfaces fragiles et recoins difficiles d'accès.

### Brosse Parquet Twister XL (SBB 400-3)

Avec une brosse naturelle, pour un nettoyage rapide des grandes surfaces avec sols durs et recoins difficiles d'accès.

## Autres accessoires

### Mallette d'accessoires (SMC 20)

Pour nettoyer les petits objets et les zones difficiles d'accès (chaîne stéréo, claviers, maquettes etc.)

**Mini turbobrosse XS (STB 20)/ Mini turbobrosse (STB 101)**

Pour nettoyer les coussins, matelas ou sièges de voiture.

**Brosse universelle (SUB 20)**

Pour dépoussiérer les livres, étagères, etc.

**Brosse pour radiateurs et interstices (SHB 30)**

Pour dépoussiérer les éléments des radiateurs, les étagères étroites ou les plinthes.

**Suceur plat pour matelas (SMD 10)**

Pour nettoyer confortablement les matelas et canapés jusque dans les recoins.

**Suceur plat extra long 300 mm (SFD 10)**

Suceur long pour nettoyer plis, plinthes et coins.

**Suceur plat extra long 560 mm (SFD 20)**

Suceur long flexible pour aspirer les zones difficiles d'accès.

**Suceur à coussins 190 mm (SPD 10)**

Pour aspirer les coussins, matelas, etc.

**Rallonge de flexible (SFS 10)**

Pour rallonger le tube d'aspiration d'environ 1,5 m.

**Poignée Confort avec fonction Spotlight (SGC 20)**

Pour éclairer la surface à aspirer.

**Filtres****Filtre d'évacuation AirClean Plus 50 (SF-AP 50)**

Pour une filtration efficace qui assainit l'air.

**Filtre d'évacuation Silence AirClean 50 (SF-SA 50)**

Réduction significative des bruits de l'aspirateur.

**Filtre à évacuation Active AirClean 50 (SF-AA 50)**

Réduction significative des mauvaises odeurs. Convient particulièrement aux propriétaires d'animaux domestiques et aux fumeurs.

**Filtre d'évacuation HEPA AirClean 50 (SF-HA 50)**

Filtre même les poussières fines et les substances allergènes. Idéal pour les personnes allergiques aux poussières domestiques.

**Grille de filtre**

Nécessaire lorsque vous souhaitez remplacer un filtre d'évacuation AirClean par un filtre AirClean Plus 50, Silence AirClean 50, Active AirClean 50 ou HEPA AirClean 50.

## it - Indice

---

<b>Istruzioni di sicurezza e avvertenze</b> .....	73
<b>Descrizione apparecchio</b> .....	78
<b>Il Vostro contributo alla tutela dell'ambiente</b> .....	80
<b>Indicazioni sui regolamenti europei (UE) nr. 665/2013 e 666/2013</b> .....	81
<b>Nota relativa alle immagini</b> .....	81
<b>Prima dell'uso</b> .....	82
<b>Uso degli accessori in dotazione</b> .....	83
<b>Uso</b> .....	84
<b>Sospendere il lavoro, trasportare l'aspirapolvere e riporlo</b> .....	85
<b>Manutenzione</b> .....	85
Fonti di riferimento per sacchetti polvere e filtri .....	86
Spia sostituzione sacchetto .....	86
Rimuovere il sacchetto polvere .....	87
Inserire il sacchetto polvere .....	87
Sostituire il filtro motore .....	87
Sostituzione del filtro aria in uscita.....	88
Sostituire il filtro aria in uscita AirClean .....	88
Sostituire il filtro aria in uscita AirClean Plus 50, Silence AirClean 50, Active AirClean 50 e HEPA AirClean 50 .....	88
Cambiare filtro aria in uscita .....	89
Sostituire gli alzafili .....	89
Pulire le rotelle della bocchetta AllTeQ .....	89
<b>Pulizia / Manutenzione</b> .....	89
<b>Guasti, cosa fare...</b> .....	91
<b>Assistenza tecnica</b> .....	92
Contatti in caso di guasto .....	92
Garanzia .....	92
<b>Accessori su richiesta</b> .....	92



Questo aspirapolvere è conforme alle disposizioni vigenti in materia di sicurezza. Un uso improprio può comunque provocare danni a persone e/o cose.

Prima di utilizzare l'aspirapolvere per la prima volta, leggere attentamente il presente libretto di istruzioni; contiene indicazioni importanti per la sicurezza, l'uso e la manutenzione dell'aspirapolvere. In questo modo si evita di mettere a rischio la propria sicurezza e di danneggiare l'aspirapolvere.

Conservare con cura il presente libretto d'istruzioni e consegnarlo anche a eventuali futuri utenti.

Spegnere sempre l'aspirapolvere dopo l'uso, prima di sostituire gli accessori e di effettuare ogni intervento di pulizia/manutenzione. Estrarre la spina dalla presa elettrica.

### **Uso previsto**

- ▶ Quest'aspirapolvere è destinato esclusivamente all'uso domestico e non deve essere utilizzato per scopi diversi da quelli per i quali è stato progettato.
- ▶ Questo aspirapolvere è adatto alla pulizia quotidiana di pavimenti duri, non delicati, tappeti e moquette.
- ▶ Questo apparecchio non è destinato all'impiego in ambienti esterni.
- ▶ Questo aspirapolvere può essere utilizzato fino a un'altitudine di 4.000 m s.l.m.

## it - Istruzioni di sicurezza e avvertenze

---

- ▶ Utilizzare l'aspirapolvere per aspirare esclusivamente oggetti asciutti. Non passare l'aspirapolvere su persone né su animali. Non è ammesso impiegarlo in altro modo o apportare qualsivoglia modifica all'aspirapolvere.
- ▶ Le persone che per le loro capacità fisiche, sensoriali o psichiche o per la loro inesperienza o non conoscenza non siano in grado di utilizzare in sicurezza l'aspirapolvere, non devono farne uso senza la sorveglianza e la guida di una persona responsabile.

### **Bambini**

- ▶ Pericolo di soffocamento! I bambini potrebbero per gioco avvolgersi nel materiale di imballaggio (ad es. nella pellicola) o avvolgervi la testa e soffocare. Tenere lontano dai bambini il materiale d'imballaggio.
- ▶ Tenere lontano dall'aspirapolvere i bambini al di sotto degli otto anni oppure sorvegliarli costantemente.
- ▶ I ragazzini più grandi e responsabili (in ogni caso non al di sotto degli otto anni) possono utilizzare l'apparecchio senza sorveglianza solo ed esclusivamente se è stato loro spiegato come farlo e se sono in grado di farlo in tutta sicurezza. È importante che sappiano riconoscere e comprendere quali pericoli possono derivare da un uso non corretto dell'apparecchio.
- ▶ In ogni caso non permettere loro di effettuare operazioni di pulizia e manutenzione senza sorveglianza.
- ▶ Sorvegliare i bambini che si trovano nelle immediate vicinanze dell'apparecchio. Non permettere loro di giocarci.

### Sicurezza tecnica

- ▶ Prima di mettere in funzione l'apparecchio controllare che non vi siano danni visibili esternamente né sull'aspirapolvere né sugli accessori; non mettere in funzione un aspirapolvere danneggiato.
- ▶ Confrontare i valori di allacciamento (tensione e frequenza) riportati sulla targhetta dati dell'aspirapolvere con quelli dell'impianto elettrico. Questi dati devono assolutamente corrispondere. L'aspirapolvere non modificato è adatto a funzionare a 50 Hz o 60 Hz.
- ▶ La presa elettrica deve essere protetta da un fusibile da 16 A oppure da 10 A ad azione ritardata.
- ▶ Il funzionamento sicuro e affidabile dell'aspirapolvere è garantito solo se l'elettrodomestico è allacciato alla rete elettrica pubblica.
- ▶ Eventuali riparazioni all'aspirapolvere in garanzia devono essere effettuate esclusivamente dall'assistenza tecnica autorizzata Miele, altrimenti il diritto alla garanzia per qualsiasi eventuale ulteriore danno decade.
- ▶ Non tirare il cavo per spostare l'aspirapolvere e non sfilare la spina dalla presa tirando il cavo. Non passare il cavo su spigoli appuntiti e non schiacciarlo ad es. sotto le porte. Evitare di passare continuamente sul cavo con l'aspirapolvere. Tutte queste operazioni possono danneggiare il cavo, la spina e la presa e mettere a rischio la sicurezza.

## it - Istruzioni di sicurezza e avvertenze

---

- ▶ Se il cavo di alimentazione è danneggiato, non mettere in funzione l'aspirapolvere. Un cavo di alimentazione danneggiato deve essere sostituito per intero, tamburo compreso. Per motivi di sicurezza è necessario che la sostituzione sia effettuata dal servizio di assistenza tecnica autorizzato Miele.
- ▶ Se si aspira polvere fine come polvere di trapanatura, sabbia, gesso, farina ecc. si possono generare delle piccole cariche elettrostatiche. Per evitare gli sgradevoli effetti delle scariche elettrostatiche, è stato applicato un inserto metallico dietro l'impugnatura. Quando si passa l'aspirapolvere, tenere la mano sempre a contatto con questo inserto.
- ▶ Non immergere mai per nessun motivo l'aspirapolvere in acqua; pulirlo solamente con un panno asciutto oppure solo leggermente inumidito.
- ▶ Eventuali riparazioni devono essere effettuate esclusivamente da un tecnico del servizio di assistenza autorizzato Miele. Se le riparazioni non sono state effettuate correttamente, queste possono mettere seriamente in pericolo la sicurezza dell'utente.
- ▶ Sostituire eventuali pezzi guasti o difettosi esclusivamente con ricambi originali Miele; solo così Miele può garantire il pieno rispetto degli standard di sicurezza.

### **Impiego corretto**

- ▶ Non mettere mai in funzione l'aspirapolvere senza sacchetto, filtro motore e filtro aria in uscita.

- ▶ Se il sacchetto polvere non è inserito, il coperchio del vano sacchetto non può essere chiuso. Non forzare!
- ▶ Non aspirare oggetti ardenti o incandescenti, come sigarette, cenere o carbone apparentemente spenti.
- ▶ Non aspirare con l'aspirapolvere liquidi e sporco bagnato. Prima di passare l'aspirapolvere su moquette e/o tappeti lavati o inumiditi, aspettare che siano completamente asciutti.
- ▶ Non aspirare la polvere di toner. Il toner, ad es. delle stampanti o delle fotocopiatrici, può condurre elettricità.
- ▶ Non aspirare sostanze facilmente infiammabili o esplosive, né gas; non passare l'aspirapolvere nemmeno in locali dove tali sostanze sono depositate.
- ▶ Non aspirare all'altezza della testa delle persone.

### **Accessori**

- ▶ Se è in azione la turbospazzola Miele, non avvicinare le mani al rullo in movimento.
- ▶ Se si usa l'impugnatura libera, senza tubo né accessori, controllare che non sia danneggiata.
- ▶ Utilizzare solo sacchetti, filtri e accessori con il logo originale Miele. Solo in questo caso la casa produttrice può garantirne la sicurezza.

Miele non risponde per i danni causati da un uso diverso da quello previsto, da impostazioni sbagliate dell'apparecchio e dall'inosservanza delle istruzioni per la sicurezza e delle avvertenze.

## it - Descrizione apparecchio

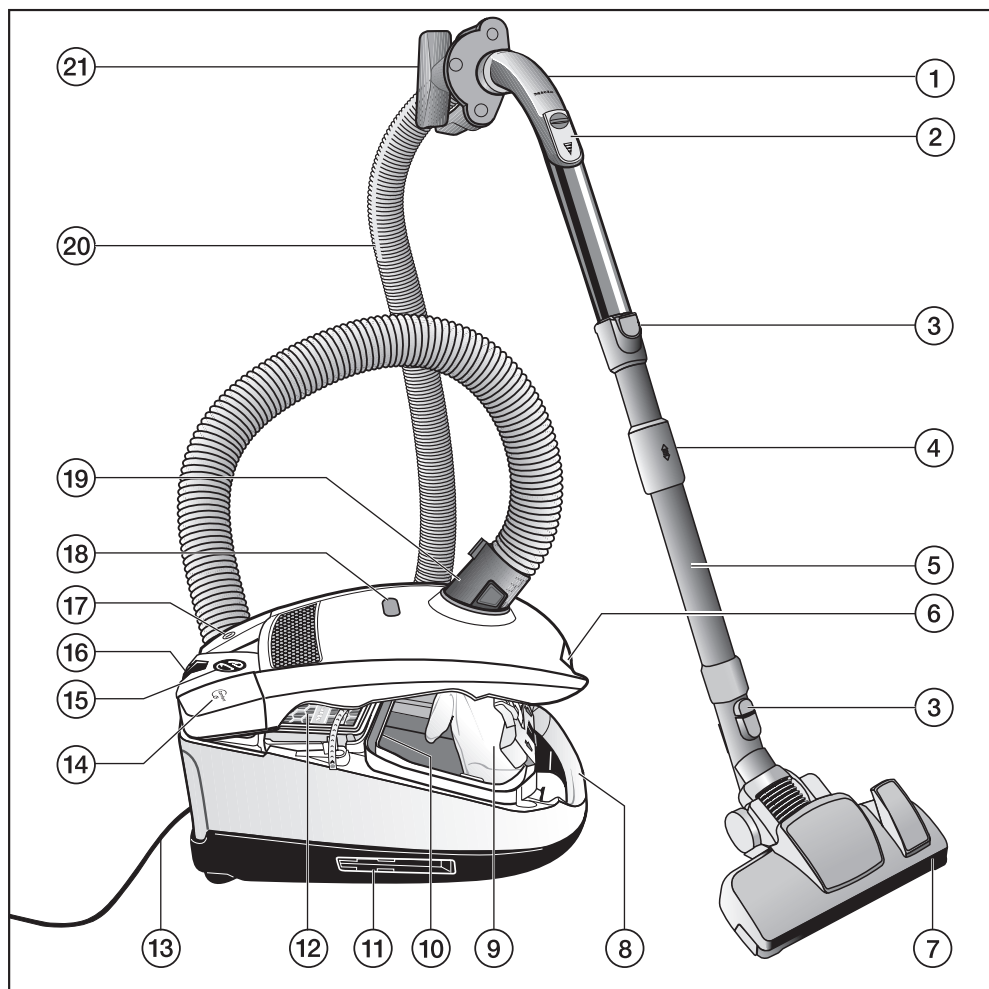

- ① Impugnatura XXL
- ② Aria secondaria
- ③ Tasti di sblocco
- ④ Sblocco per il tubo telescopico
- ⑤ Tubo telescopico
- ⑥ Tasto di sblocco coperchio vano sacchetto
- ⑦ Bocchetta universale \*
- ⑧ Maniglia per il trasporto
- ⑨ Sacchetto polvere originale Miele
- ⑩ Filtro motore
- ⑪ Park-System per il posizionamento (su entrambi i lati dell'aspirapolvere)
- ⑫ Filtro aria in uscita originale Miele \*
- ⑬ Cavo di alimentazione
- ⑭ Tasto a pedale per l'avvolgimento automatico del cavo Ⓞ
- ⑮ Selettore potenza
- ⑯ Park-System per le pause di lavoro
- ⑰ Tasto a pedale On/Off ①
- ⑱ Spia sostituzione sacchetto
- ⑲ Attacco girevole
- ⑳ Tubo aspirante flessibile
- ㉑ Porta-accessori

\* a seconda del modello i componenti possono essere diversi o non essere in dotazione.

## it - Il Vostro contributo alla tutela dell'ambiente

---

### Smaltimento dell'imballaggio

L'imballaggio ha lo scopo di proteggere la merce da eventuali danni di trasporto. I materiali utilizzati per l'imballaggio sono riciclabili, in quanto selezionati secondo criteri di rispetto dell'ambiente e di facilità di smaltimento.

L'imballaggio può essere conservato per un'eventuale spedizione al servizio di assistenza tecnica autorizzato Miele in caso di danni o guasti all'apparecchiatura.

I singoli componenti dell'imballaggio possono essere raccolti separatamente secondo i criteri della raccolta differenziata.

Restituire gli imballaggi al circuito di raccolta dei materiali consente da una parte di risparmiare materie prime e dall'altra di ridurre il volume degli scarti.

### Smaltimento del sacchetto e dei filtri

Sacchetti e filtri sono realizzati in materiali eco-compatibili. I filtri possono essere smaltiti insieme ai normali rifiuti domestici; lo stesso vale per i sacchetti, a meno che non contengano sporco che non può essere smaltito insieme ai normali rifiuti domestici.

### Smaltimento delle apparecchiature

Estrarre dal vecchio apparecchio il sacchetto polvere e i filtri e gettarli nei rifiuti indifferenziati di casa.

Le apparecchiature elettriche ed elettroniche contengono spesso materiali utili. Contengono altresì sostanze, composti

e componenti che erano necessari per il funzionamento e la sicurezza dell'apparecchiatura stessa. Smaltirli in modo non adeguato o nei rifiuti domestici potrebbe nuocere alla salute e all'ambiente. In nessun caso quindi smaltire queste apparecchiature nei normali rifiuti domestici.



Il simbolo del cassonetto barrato indica che il prodotto deve essere conferito agli idonei centri di raccolta differenziata allestiti dai comuni o dalle società di igiene urbana oppure riconsegnata gratuitamente al rivenditore al momento dell'acquisto di una nuova apparecchiatura di tipo equivalente, in ragione di uno a uno. L'utente è tenuto a cancellare eventuali dati personali dall'apparecchiatura elettronica da smaltire. L'adeguata raccolta differenziata contribuisce a evitare possibili effetti negativi sull'ambiente e sulla salute e favorisce il riciclo dei materiali di cui è composta l'apparecchiatura. Per la gestione del recupero e dello smaltimento degli elettrodomestici, Miele Italia aderisce al consorzio Ecodom (Consorzio Italiano Recupero e Riciclaggio Elettrodomestici). Smaltimento dei rifiuti di apparecchiature elettriche ed elettroniche (RAEE), ai sensi del Decr. legisl. 14 marzo 2014, n. 49 in attuazione della Direttiva 2012/19/UE e sui RAEE sullo smaltimento dei rifiuti di apparecchiature elettriche ed elettroniche. Accertarsi che fino al momento dello smaltimento l'apparecchiatura sia tenuta lontana dai bambini.



## Indicazioni sui regolamenti europei (UE) nr. 665/2013 e 666/2013

Questo elettrodomestico è un aspirapolvere a uso domestico e in base ai regolamenti sopra citati viene classificato come aspirapolvere universale.

Le presenti istruzioni d'uso, la scheda tecnica UE relativa all'aspirapolvere, così come l'etichetta energetica on-line si possono scaricare dal sito internet Miele [www.miele.com](http://www.miele.com).

Il consumo energetico annuo riportato sulla scheda tecnica e sull'etichetta energetica descrive il consumo indicativo annuo di energia (kWh per anno), basato su 50 attività di pulizia. Il consumo effettivo annuo di energia dipende dalla modalità di utilizzo dell'apparecchio.

Tutte le misurazioni e i calcoli da effettuare citati nei regolamenti sono stati eseguiti in base alle seguenti norme, valide e armonizzate, tenendo conto anche delle indicazioni pubblicate dalla Commissione Europea a settembre 2014:

- a) EN 60312-1 Aspirapolvere per uso domestico - Parte 1: Aspirapolvere a secco - Metodi per la verifica delle prestazioni
- b) EN 60704-2-1 Apparecchi elettrici per uso domestico e similare - Codice di prova per la determinazione del rumore aereo - Parte 2-1: Norme particolari per aspirapolvere
- c) EN 60335-2-2 Apparecchi elettrici di uso domestico e similare - Sicurezza - Parte 2-2: Norme particolari per aspirapolvere ed apparecchi per la pulizia ad aspirazione d'acqua.

Non tutte le bocchette e gli accessori in dotazione con l'aspirapolvere sono indicati per la pulizia intensa di tappeti e pavimenti duri come descritto nelle istruzioni. Per la determinazione dei valori sono state utilizzate differenti bocchette con le seguenti impostazioni:

per i consumi energetici e le classi di efficacia di pulizia su tappeti e moquette e pavimenti duri, nonché per il valore di rumorosità su tappeti e moquette è stata impiegata la bocchetta commutabile con setole rientrate (premere il tasto a pedale )

Se con l'aspirapolvere fosse in dotazione una bocchetta speciale per fughe SRD, è stata utilizzata quest'ultima per ottenere i valori sopra citati, poiché ideata appositamente per la pulizia di pavimenti duri.

I dati riportati sulla scheda tecnica UE e sull'etichetta energetica si riferiscono esclusivamente alle combinazioni indicate e alle impostazioni delle bocchette sui vari tipi di pavimento.

In tutte le misurazioni sono stati utilizzati esclusivamente sacchetti polvere, filtri motore e filtri aria in uscita originali Miele.

### Nota relativa alle immagini

Le immagini indicate nei capitoli sono riportate alla fine delle presenti istruzioni d'uso, nelle pagine pieghevoli.

## Prima dell'uso

### Allacciare il tubo flessibile (Fig. 01)

- Infilare l'attacco del tubo flessibile nell'apertura di aspirazione dell'aspirapolvere fino all'incastro. Far coincidere le guide di inserimento delle due parti.

### Rimuovere il tubo flessibile (Fig. 02)

- Tenere premuti i due tasti ai lati dell'attacco e sganciare il tubo dall'apertura.

### Collegare impugnatura e tubo flessibile (Fig. 03)

- Inserire il tubo flessibile nell'impugnatura fino allo scatto.

### Collegare impugnatura e tubo aspirante (Fig. 04)

- Infilare l'impugnatura del tubo flessibile nel tubo rigido fino allo scatto. Far coincidere le due parti (v. piccolo incavo e sporgenza arrotondata che indicano la posizione corretta).
- Per sganciare i componenti, premere il tasto di sblocco e staccare l'impugnatura dal tubo aspirante facendola ruotare leggermente.

### Regolare la lunghezza del tubo telescopico (Fig. 05)

Il tubo telescopico è formato da due pezzi, di cui uno scorre dentro l'altro e può essere sfilato e fermato all'altezza desiderata.

- Afferrare lo sblocco e regolare il tubo telescopico alla lunghezza desiderata.

### Collegare il tubo telescopico e la bocchetta a pavimento commutabile (Fig. 06)

- Infilare il tubo telescopico nella bocchetta a pavimento, ruotandolo verso destra e verso sinistra finché si incastra.
- Per sganciare i componenti, premere il tasto di sblocco e staccare il tubo telescopico dalla bocchetta a pavimento con una leggera rotazione.

### Impostare la bocchetta commutabile (Fig. 07, 08 + 09)

Questo aspirapolvere è adatto alla pulizia quotidiana di pavimenti duri, non delicati, tappeti e moquette.

L'assortimento Miele per la cura dei pavimenti offre per gli altri tipi di pavimenti o per applicazioni speciali bocchette, spazzole e accessori aspiranti adatti (v. cap. "Accessori su richiesta").

Attenersi sempre in primo luogo alle indicazioni per la pulizia e la cura del pavimento/rivestimento fornite dal relativo produttore.

Pulire pavimenti duri, piani e non delicati dotati di fughe con le setole estratte:

- premere il tasto a pedale .

La pulizia breve di questi pavimenti e l'aspirazione di tappeti e moquette con setole rientrate:

- premere il tasto a pedale .

Se la bocchetta a pavimento commutabile scorre con difficoltà, ridurre la potenza aspirante finché la bocchetta scorrerà più facilmente (v. cap. "Uso - Impostare la potenza aspirante").

### Attivare l'indicatore saturazione filtro aria in uscita timestrip® sul filtro aria in uscita

Il filtro in dotazione varia a seconda del modello di aspirapolvere (Fig. 10).

- a AirClean
- b AirClean Plus 50 (azzurro)
- c Silence AirClean 50 (grigio)
- d Active AirClean 50 (nero)
- e HEPA AirClean 50 (bianco)

Se l'aspirapolvere è dotato del filtro aria in uscita **c**, **d** o **e**, attivare l'indicatore saturazione filtro aria in uscita timestrip®.

- Premere il tasto di sblocco nell'incavo e aprire il coperchio del vano sacchetto fino allo scatto verso l'alto (Fig. 11).
- Rimuovere la fascia con le indicazioni (Fig. 12).
- Premere l'indicatore saturazione filtro aria in uscita timestrip® (Fig. 13).

Dopo ca. 10 - 15 secondi sul margine sinistro dell'indicatore compare una sottile striscia di colore rosso (Fig. 14).

- Chiudere il coperchio del vano sacchetto facendo attenzione a non impigliare il sacchetto.

### Funzione dell'indicatore saturazione filtro aria in uscita timestrip®

L'indicatore saturazione filtro timestrip® segnala la durata del filtro aria in uscita. Dopo ca. 50 ore di funzionamento il display è rosso (Fig. 15). 50 ore di funzionamento corrispondono all'incirca all'utilizzo medio di un anno.

### Uso degli accessori in dotazione (Fig. 16)

- ① **Pennello per mobili**  
Per aspirare listelli, oggetti decorati, intagliati o particolarmente delicati.  
  
La testa del pennello può essere ruotata in modo da assumere la posizione più comoda.
  - ② **Bocchetta per poltrone**  
Per aspirare divani, poltrone, materassi, cuscini, tende ecc.
  - ③ **Bocchetta a lancia**  
Per aspirare pieghe, fessure e angoli.
  - ④ **Porta-accessori per tre elementi (Fig. 17)**  
Ogni accessorio ha il suo posto nel porta-accessori, indicato da un simbolo.
- Quando serve, infilare il porta-accessori sull'attacco girevole dell'aspirapolvere finché scatta in modo percettibile.

Alcuni modelli hanno in dotazione già di serie uno dei seguenti accessori non rappresentati in figura.

- Bocchetta a pavimento AllergoTeQ
- Turbospazzola

A questi aspirapolvere sono allegate delle istruzioni d'uso separate relative all'accessorio in dotazione.

### Bocchetta commutabile (Fig. 18)

La bocchetta commutabile è adatta per aspirare le scale.

 Per motivi di sicurezza, aspirare i gradini partendo sempre dal più basso e salire.

## Uso

### Estrarre il cavo di alimentazione (Fig. 19)

- Estrarre il cavo fino alla lunghezza desiderata.
- Inserire la spina nella presa.

 **Attenzione:** estrarre tutto il cavo se si prevede di utilizzare l'aspirapolvere per più di 30 minuti, altrimenti potrebbe surriscaldarsi e subire dei danni.

### Avvolgere il cavo (Fig. 20)

- Estrarre la spina dalla presa elettrica.
- Premere brevemente il tasto a pedale per l'avvolgimento automatico del cavo.

Il cavo si avvolge completamente.

Se non si deve avvolgere completamente il cavo, è possibile disattivare questa funzione. Durante l'avvolgimento tenere in mano il cavo e tirarlo brevemente, quando si vuole terminare l'avvolgimento.







### Accensione e spegnimento (Fig. 21)

- Premere il tasto a pedale On/Off .

### Impostare la potenza aspirante (Fig. 22)

La potenza può essere adeguata al tipo di superficie o di situazione. Se si riduce la potenza, la bocchetta scorre con maggiore facilità.

I diversi livelli di potenza sono contrassegnati da simboli che permettono di individuare immediatamente per quali usi è raccomandata quella potenza.

-  Tende, tessuti
-  Mobili imbottiti, cuscini
-  Pregiati tappeti velour, passatoie
-  Pulizia quotidiana, a risparmio energetico, massima silenziosità
-  Tappeti e moquette a riccioli
-  Pavimenti duri, tappeti e moquette molto sporchi

Se si utilizza la bocchetta commutabile e questa aderisce troppo al pavimento, ridurre la potenza aspirante così da aumentarne la scorrevolezza.

- Ruotare il selettore sulla potenza desiderata.

### Aprire l'aria secondaria (Fig. 23)

L'aria secondaria serve a ridurre immediatamente la potenza aspirante alla bocchetta in modo che si stacchi dall'oggetto che si sta aspirando.

- Aprire l'aria secondaria sull'impugnatura quel tanto che basta per staccare o spostare con facilità la bocchetta.

Quando si apre l'aria secondaria, la bocchetta diventa più scorrevole.

### Durante l'aspirazione

- Mentre si aspira trascinare l'aspirapolvere dietro di sé. L'aspirapolvere può essere appoggiato anche in verticale, ad es. per pulire scale o tende.

 Se si aspira polvere fine come polvere di trapanatura, sabbia, gesso, farina ecc. si possono generare delle piccole cariche elettrostatiche, che si scaricano a determinate situazioni. Per evitare gli sgradevoli effetti delle scariche elettrostatiche, è stato applicato un inserto metallico dietro l'impugnatura. Appoggiare la mano su questo inserto quando si passa l'aspirapolvere (Fig. 24).

## Sospendere il lavoro, trasportare l'aspirapolvere e riporlo

### Park-System per le pause di lavoro (Fig. 25)

Per brevi pause di lavoro, il tubo aspirante può essere comodamente agganciato all'aspirapolvere in verticale.

- Infilare la bocchetta con il gancio nel Park-System.

Se l'aspirapolvere si trova su una superficie inclinata, ad es. una rampa, accorciare completamente il tubo telescopico.

### Park-System per il posizionamento (Fig. 26)

 Spegnerne sempre l'aspirapolvere a fine uso. Estrarre la spina dalla presa elettrica.

- Riporre l'aspirapolvere in posizione verticale.
- Accorciare completamente il tubo telescopico.
- Infilare la bocchetta con l'apposito gancio dall'alto in uno dei due supporti laterali dell'aspirapolvere.

Ora l'aspirapolvere può essere trasportato e riposto comodamente.

Se l'aspirapolvere è dotato di impugnatura XXL, si può riporlo occupando ancora minor spazio (Fig. 27).

- Infine staccare l'impugnatura XXL dal tubo telescopico inserito.
- Avvolgere il tubo flessibile intorno al tubo telescopico e infilare dall'alto il perno di aggancio dell'impugnatura XXL nella seconda fessura.

## Manutenzione

 Spegnerne sempre l'aspirapolvere prima di qualsiasi intervento di manutenzione ed estrarre la spina dalla presa elettrica.

Il sistema filtrante Miele è composto da tre elementi:

- Sacchetto polvere originale Miele (modello **FJM**)
- Filtro motore
- Filtro aria in uscita originale Miele

Per garantire l'efficienza dell'aspirapolvere, sostituire questi filtri con regolarità.

Utilizzare solo accessori con il logo originale Miele. Solo in questo modo è possibile utilizzare a pieno la potenza aspirante dell'aspirapolvere e ottenere il miglior risultato di pulizia. I sacchetti polvere contraddistinti dal logo originale Miele non sono prodotti in carta o materiali simili, né tantomeno dispongono di una piastra in cartone. Proprio perché vengono impiegati materiali diversi, risultano molto durevoli e sicuri.

Si osservi che malfunzionamenti e danni all'elettrodomestico causati dall'impiego di accessori sprovvisti del logo originale Miele, sono esclusi dalla copertura di garanzia.

### Fonti di riferimento per sacchetti polvere e filtri

È possibile acquistare i sacchetti polvere e i filtri Original Miele su internet ([shop.miele.it](http://shop.miele.it)), presso il servizio di assistenza tecnica oppure i rivenditori Miele.

I sacchetti polvere e i filtri originali Miele si riconoscono dal logo "ORIGINAL Miele" apposto sulla confezione.



Ogni confezione di sacchetti polvere Original Miele contiene quattro sacchetti polvere, un filtro aria in uscita AirClean e un filtro motore. Le confezioni grandi Original Miele contengono 16 sacchetti polvere, quattro filtri aria in uscita AirClean e quattro filtri motore.

Se invece si vuole comperare il filtro aria in uscita originale Miele singolarmente, è sufficiente indicare al negoziante o al servizio di assistenza tecnica autorizzato Miele il modello del proprio aspirapolvere. I pezzi si possono acquistare anche on-line sul sito [shop.miele.it](http://shop.miele.it).

### Spia sostituzione sacchetto (Fig. 28)

Il sacchetto deve essere sostituito quando la finestrella che indica il grado di saturazione si colora completamente di rosso.

I sacchetti polvere sono articoli usa e getta. Smaltire l'intero sacchetto. Non utilizzarlo più volte. I pori ostruiti riducono la potenza aspirante dell'aspirapolvere.

### Verificare il grado di saturazione del sacchetto

- Agganciare la bocchetta universale commutabile.
- Accendere l'aspirapolvere e impostare la massima potenza aspirante.
- Sollevare leggermente la bocchetta dal pavimento.

## Funzionamento della spia sostituzione sacchetto

Il funzionamento dell'indicatore è tarato sulla polvere mista: composta da polvere, capelli, lanugine di tappeti, fili, sabbia, ecc.

Se si aspira molta polvere sottile, come p.es. polvere di trapanatura, sabbia, eventualmente anche gesso o farina, i pori del sacchetto polvere si possono ostruire rapidamente.

La spia visualizza quindi già "pieno", anche se il sacchetto polvere ancora non lo è. Il sacchetto polvere deve essere quindi sostituito.

Se vengono aspirati molti capelli, lanugine, ecc. il segnalatore reagirà invece solo quando il sacchetto sarà completamente pieno.

## Rimuovere il sacchetto polvere (Fig. 29)

- Tenere premuti i tasti di sblocco ai lati dell'attacco e sganciare quest'ultimo dall'apertura (Fig. 02).
- Premere il tasto di sblocco nell'incavo e aprire il coperchio del vano sacchetto fino allo scatto verso l'alto (Fig. 11).

Contemporaneamente il sacchetto si chiude in automatico, così da impedire la fuoriuscita di polvere.

- Afferrare la linguetta e sfilare il sacchetto dalla sede.

## Inserire il sacchetto polvere (Fig. 30)

- Inserire il nuovo sacchetto nella sua sede fino in fondo. Lasciare piegato il nuovo sacchetto così come lo si preleva dalla confezione.

- Chiudere il coperchio del vano sacchetto facendo attenzione a non impigliare il sacchetto.

Un'apposita sicurezza impedisce di chiudere il coperchio del vano se manca il sacchetto. Non agire con forza.

- Infilare l'attacco del tubo flessibile nell'apertura di aspirazione dell'aspirapolvere fino all'incastro, facendo coincidere le due parti (v. piccolo incavo e sporgenza arrotondata che indicano la posizione corretta) (Fig. 01).

## Sostituire il filtro motore (Fig. 31)

Sostituire il filtro motore quando si apre una nuova confezione di sacchetti polvere. Ogni confezione di sacchetti polvere Original Miele contiene un filtro motore, ogni confezione grande quattro filtri motore.

- Aprire il coperchio del vano sacchetto.
- Afferrare la linguetta e sfilare il sacchetto dalla sede.
- Ribaltare verso il basso il telaio del filtro allo scatto ed estrarre il filtro motore consumato afferrandolo dal punto pulito.
- Inserire un nuovo filtro motore.
- Richiudere il telaio.
- Inserire il sacchetto fino in fondo nella sede.
- Chiudere il coperchio del vano sacchetto facendo attenzione a non impigliare il sacchetto.

## Sostituzione del filtro aria in uscita

Il filtro in dotazione varia a seconda del modello di aspirapolvere (Fig. 10).

### a AirClean

Sostituire questo filtro ogni volta che si apre una nuova confezione di sacchetti polvere originali Miele. Ogni confezione di sacchetti polvere Original Miele contiene un filtro aria in uscita AirClean, ogni confezione grande quattro filtri aria in uscita AirClean.

### b AirClean Plus 50 (azzurro)

Sostituire il filtro aria in uscita dopo ca. un anno. Si consiglia di annotare la data sul filtro.

### c Silence AirClean 50 (grigio)

### d Active AirClean 50 (nero)

### e HEPA AirClean 50 (bianco)

Sostituire il filtro aria in uscita quando la finestrella della spia di saturazione aria in uscita timestrip® è completamente rossa (Fig. 15). La spia si accende dopo ca. 50 ore di funzionamento, che corrispondono in media a un anno di utilizzo. Si può continuare a lavorare anche senza sostituire il filtro, tenere presente però che la potenza aspirante diminuisce e il filtraggio è meno efficiente.

## Sostituire il filtro aria in uscita AirClean (Fig. 32 + 33)

Assicurarsi che sia sempre inserito un solo filtro.

- Aprire il coperchio del vano sacchetto.
- Premere lo sbloccaggio della griglia filtro e aprirla fino allo scatto.

- Prelevare il filtro aria in uscita AirClean consumato afferrandolo nei punti puliti.
- Inserire il nuovo filtro aria in uscita AirClean.

Se si vuole usare un filtro aria in uscita AirClean Plus 50, Silence AirClean 50, Active AirClean 50 oppure HEPA AirClean 50, v. quanto riportato al capitolo "Cambiare filtro aria in uscita".

- Chiudere la griglia del filtro.
- Chiudere il coperchio.

## Sostituire il filtro aria in uscita AirClean Plus 50, Silence AirClean 50, Active AirClean 50 e HEPA AirClean 50 (Fig. 34 + 35)

Assicurarsi che sia sempre inserito un solo filtro.

- Aprire il coperchio del vano sacchetto.
- Sollevare il filtro aria in uscita ed estrarlo.
- Inserire il nuovo filtro aria in uscita e premerlo verso il basso.
- Se si utilizza il filtro aria in uscita **c**, **d** o **e** premere la spia saturazione filtro aria in uscita timestrip® (Fig. 13).

Dopo ca. 10 - 15 secondi sul margine sinistro dell'indicatore compare una sottile striscia di colore rosso (Fig. 14).

Se si vuole usare un filtro aria in uscita AirClean, v. quanto riportato al capitolo "Cambiare filtro aria in uscita".

- Chiudere il coperchio.



## Cambiare filtro aria in uscita (Fig. 10)

Il filtro in dotazione varia a seconda del modello di aspirapolvere:

- a AirClean
- b AirClean Plus 50 (azzurro)
- c Silence AirClean 50 (grigio)
- d Active AirClean 50 (nero)
- e HEPA AirClean 50 (bianco)

Assicurarsi che sia sempre inserito un solo filtro.

### Da tenere presente quando si cambia tipo di filtro

1. Se anziché un filtro aria in uscita **a** si desidera utilizzare il filtro **b**, **c**, **d** o **e** estrarre anche la griglia filtro e inserire il nuovo filtro così come è.

Se si utilizza il filtro aria in uscita **c**, **d** o **e** attivare inoltre la spia saturazione filtro aria in uscita timestrip® (Fig. 13).

2. Se anziché un filtro aria in uscita **b**, **c**, **d** o **e** si inserisce un filtro **a**, allora bisogna inserire anche la griglia filtro \* (Fig. 33).

\* Griglia filtro, v. cap. "Accessori su richiesta"

## Sostituire gli alzafile (Fig. 36 + 37)

(non possibile per modelli con bocchetta universale EcoTeQ Plus)

Gli alzafile sull'estremità della bocchetta universale si possono sostituire. Sostituire gli alzafile quando il feltro è liso.

- Facendo leva estrarre le fasce alzafile. Utilizzare a tale scopo p.es. un cacciavite piatto.

- Sostituire gli alzafile consumati con quelli nuovi.

## Pulire le rotelle della bocchetta (Fig. 38) AllTeQ

Pulire le rotelle della bocchetta se necessario.

- ① Sbloccare l'asse della rotella con una moneta.
- ② Spingere fuori l'asse e rimuoverlo.
- ③ Sfilare la rotella.

- Eliminare fili e capelli, reinserire la rotella e bloccare l'asse.

I pezzi di ricambio si possono richiedere al servizio di assistenza tecnica autorizzato Miele o ai rivenditori specializzati Miele.

## Pulizia / Manutenzione

 Spegnerne sempre l'aspirapolvere prima di qualsiasi intervento di pulizia ed estrarre la spina dalla presa elettrica.

### Aspirapolvere e accessori

Le parti e gli accessori in plastica dell'aspirapolvere possono essere puliti con un apposito prodotto per plastica, reperibile in commercio.

 Non utilizzare mai prodotti abrasivi, pulitori per vetro o multiuso e detersivi contenenti oli.

### Vano polvere

Pulire il vano polvere con un secondo aspirapolvere o con un panno asciutto o un pennello per la polvere.

 Non immergere mai l'aspirapolvere in acqua. Se l'umidità penetra nell'aspirapolvere c'è pericolo di scossa elettrica.

## Guasti, cosa fare...

La maggior parte dei guasti che si verificano durante l'uso quotidiano della macchina può essere eliminata personalmente, senza difficoltà. In molti casi è possibile risparmiare tempo e costi senza doversi necessariamente rivolgere all'assistenza tecnica.

Le tabelle che seguono sono un aiuto per individuare e possibilmente eliminare le cause dei guasti.

Problema	Causa e rimedio
<b>L'aspirapolvere si spegne da solo.</b>	<p>Se l'aspirapolvere si scalda troppo, un limitatore della temperatura lo spegne.</p> <p>Il guasto può verificarsi se p.es. un oggetto voluminoso ostruisce le vie di aspirazione, il sacchetto polvere è pieno o ostruito da polvere fine o se il filtro motore/aria in uscita è molto sporco.</p> <p>■ Spegnere l'aspirapolvere con il tasto a pedale On/Off  e staccare la spina dalla presa elettrica.</p> <p>Una volta rimossa la causa, aspettare ca. 20-30 minuti prima di riaccendere e riutilizzare l'aspirapolvere, in modo che si raffreddi.</p>

## Assistenza tecnica

### Contatti in caso di guasto

In caso di guasto che non si è in grado di risolvere da soli, contattare il negozio specializzato Miele o il servizio di assistenza tecnica Miele.

Il numero di telefono dell'assistenza tecnica Miele si trova in fondo alle presenti istruzioni.

### Garanzia

La durata della garanzia prevista dalla legislazione vigente è di 2 anni.

Per ulteriori informazioni sulle condizioni di garanzia rivolgersi all'assistenza tecnica Miele.

### Accessori su richiesta

Alcuni modelli hanno in dotazione già di serie uno o più dei seguenti accessori.

Attenersi sempre in primo luogo alle indicazioni per la pulizia e la cura del pavimento/rivestimento fornite dal relativo produttore.

È possibile ordinare questi e altri prodotti sul sito [shop.miele.it](http://shop.miele.it), presso il servizio di assistenza tecnica Miele oppure un rivenditore specializzato Miele.

### Bocchette / Spazzole

#### Bocchetta a pavimento AllergoTeQ (SBDH 285-3)

Mentre si aspira, il display a colori (a semaforo) segnala il grado di pulizia della superficie.

#### Turbospazzola TurboTeQ (STB 305-3) / Turbospazzola Turbo (STB 205-3)

Per aspirare fili e capelli da moquette e tappeti a pelo corto.

#### Spazzola pavimenti Hardfloor (SBB 235-3)

Per aspirare pavimenti duri, piani e non delicati.

#### Spazzola pavimenti Hardfloor Twister con snodo (SBB 300-3)

Per aspirare superfici dure e piane e nicchie strette.

#### Spazzola pavimenti Parquet Twister con snodo (SBB 300-3)

Con setole naturali, per aspirare superfici dure e piane e nicchie strette.

#### Spazzola pavimenti Parquet Twister XL con snodo (SBB 400-3)

Con setole naturali, per aspirare velocemente ampie superfici dure e piane e nicchie strette.

### Altri accessori

#### Valigetta accessori MicroSet (SMC 20)

Per aspirare oggetti piccoli e punti difficilmente accessibili, come impianti stereo, tastiere, modellini.

#### Turbospazzola a mano Turbo XS (STB 20) / Turbospazzola Turbo Mini (STB 101)

Per aspirare imbottiti, materassi e sedili d'auto.

#### Spazzola universale (SUB 20)

Per spolverare libri, mensole e simili.

**Spazzola a lamelle / spazzola per termosifoni (SHB 30)**

Per aspirare tra gli elementi del radiatore, in fessure o interstizi.

**Bocchetta per materassi (SMD 10)**

Per aspirare comodamente materassi, poltrone con pieghe e fessure.

**Bocchetta a lancia, 300 mm (SFD 10)**

Bocchetta a lancia molto lunga per aspirare fessure, angoli, pieghe.

**Bocchetta a lancia, 560 mm (SFD 20)**

Bocchetta a lancia flessibile per aspirare interstizi poco accessibili.

**Bocchetta per poltrone, 190 mm (SPD 10)**

Bocchetta per poltrone particolarmente larga per aspirare poltrone, imbottiti, materassi e cuscini.

**Prolunga tubo flessibile (SFS 10)**

Per prolungare di ca. 1,5 m il tubo aspirante flessibile.

**Impugnatura Comfort con illuminazione (SGC 20)**

Per illuminare la superficie da aspirare.

**Filtri****Filtro aria in uscita AirClean Plus 50 (SF-AP 50)**

Per un filtraggio efficace e un'aria ambiente particolarmente pulita.

**Filtro aria in uscita Silence AirClean 50 (SF-SA 50)**

Per aumentare sensibilmente la silenziosità dell'aspirapolvere.

**Filtro aria in uscita Active AirClean 50 (SF-AA 50)**

Per ridurre in modo sensibile gli odori sgradevoli. Ideale in presenza di animali domestici o fumatori.

**Filtro aria in uscita HEPA AirClean 50 (SF-HA 50)**

Per l'efficace filtraggio di polvere fine e allergeni. Ideale per le persone allergiche alla polvere di casa.

**Griglia filtro**

Serve se anziché il filtro aria in uscita AirClean Plus 50, Silence AirClean 50, Active AirClean 50 o HEPA AirClean 50 si vuole utilizzare un filtro aria in uscita AirClean.

# nl - Inhoud

---

<b>Veiligheidsinstructies en waarschuwingen</b> .....	95
<b>Beschrijving van het apparaat</b> .....	102
<b>Een bijdrage aan de bescherming van het milieu</b> .....	104
<b>Informatie met betrekking tot de Europese verordeningen (EU) nr. 665/2013 en (EU) nr. 666/2013</b> .....	105
<b>Verwijzing naar afbeeldingen</b> .....	105
<b>Vóór gebruik</b> .....	106
<b>Gebruik van de accessoires</b> .....	107
<b>Gebruik</b> .....	108
<b>Transporteren en opbergen</b> .....	109
<b>Onderhoud</b> .....	109
Waar kunt u stofcassettes en filters krijgen?.....	110
Stofstandindicator .....	110
De stofcassette verwijderen .....	111
De stofcassette plaatsen .....	111
Het motorfilter vervangen .....	111
Tijdstip, waarop u het uitblaasfilter dient te vervangen.....	111
Uitblaasfilter AirClean vervangen .....	112
Uitblaasfilter AirClean Plus 50, Silence AirClean 50, Active AirClean 50 en HEPA AirClean 50 vervangen .....	112
Een ander uitblaasfilter plaatsen .....	112
De draadopnemers vervangen .....	113
Loopwielletje van de zuigmond AllTeQ reinigen .....	113
<b>Onderhoud</b> .....	113
<b>Nuttige tips</b> .....	114
<b>Service</b> .....	115
Contact bij storingen .....	115
Garantie.....	115
<b>Bij te bestellen accessoires</b> .....	115

Dit apparaat voldoet aan de geldende veiligheidsvoorschriften. Onjuist gebruik echter kan persoonlijk letsel of beschadigingen tot gevolg hebben.

Lees eerst de gebruiksaanwijzing voordat u het apparaat voor het eerst gebruikt. Dat is veiliger voor uzelf en u voorkomt schade aan het apparaat. In de gebruiksaanwijzing vindt u belangrijke instructies met betrekking tot de veiligheid, het gebruik en het onderhoud.

Bewaar de gebruiksaanwijzing zorgvuldig en geef deze door aan een eventuele volgende eigenaar.

Schakel na gebruik, vóór het wisselen van hulpstukken en vóór onderhoudswerkzaamheden de stofzuiger uit. Trek de stekker uit de contactdoos.

### **Verantwoord gebruik**

- ▶ Dit apparaat is uitsluitend bestemd voor particulier huishoudelijk gebruik (of daarmee vergelijkbaar).
- ▶ De stofzuiger is geschikt voor het dagelijks zuigen van tapijt, vaste vloerbedekking en robuuste harde vloeren.
- ▶ Het apparaat mag niet buiten worden gebruikt.
- ▶ Deze stofzuiger mag worden gebruikt tot een hoogte van 4000 m boven zeeniveau.

## **nl - Veiligheidsinstructies en waarschuwingen**

---

- ▶ Deze stofzuiger is uitsluitend voor het opzuigen van droog stof. Ieder ander gebruik is voor eigen risico en kan gevaarlijk zijn. Mensen en dieren (kleding, vacht, etc.) mogen niet met de stofzuiger worden gezogen. De specificaties van het apparaat mogen niet worden gewijzigd. Wij attenderen u erop dat het opzuigen van vloeistoffen (bijvoorbeeld water) of fijn stof (zoals boorgruis, zand, meel en gips) ernstige schade aan de stofzuiger kan toebrengen en tot gevolg heeft dat de garantie op uw Miele-stofzuiger vervalt.
- ▶ Dit apparaat mag alleen worden gebruikt door personen die in staat zijn het apparaat veilig te bedienen en die volledig op de hoogte zijn van de inhoud van de gebruiksaanwijzing!

### **Kinderen**

- ▶ Verstikkingsgevaar! Kinderen kunnen zich tijdens het spelen in verpakkingsmateriaal wikkelen (bijvoorbeeld in folie) of het materiaal over hun hoofd trekken en stikken. Houd verpakkingsmaterialen bij kinderen vandaan.
- ▶ Houd kinderen onder 8 jaar op een afstand, tenzij u voortdurend toezicht houdt.
- ▶ Kinderen vanaf 8 jaar mogen het apparaat alleen zonder toezicht gebruiken als ze weten hoe ze het apparaat veilig moeten bedienen. De kinderen moeten zich bewust zijn van de gevaren van een foutieve bediening.
- ▶ Kinderen mogen het apparaat niet zonder toezicht reinigen of onderhouden.



▶ Houd kinderen in de gaten wanneer deze zich in de buurt van het apparaat bevinden. Laat kinderen nooit met het apparaat spelen.

### **Technische veiligheid**

▶ Controleer het apparaat en alle accessoires voor gebruik op zichtbare beschadigingen. Neem een beschadigde stofzuiger niet in gebruik.

▶ Voordat u de stofzuiger aansluit, dient u de aansluitgegevens (spanning en frequentie) op het typeplaatje te vergelijken met de waarden van het elektriciteitsnet. Deze gegevens moeten beslist overeenstemmen. De stofzuiger is zonder aanpassing geschikt voor 50 Hz en 60 Hz.

▶ De wandcontactdoos moet met ten minste 16 A of 10 A traag zijn beveiligd.

▶ Het apparaat kan alleen betrouwbaar en veilig functioneren als het op het openbare elektriciteitsnet is aangesloten.

▶ Als dit apparaat binnen de garantieperiode defect raakt, mag het alleen door Miele worden gerepareerd, anders vervalt de garantie.

▶ Gebruik het aansluitsnoer niet om de stofzuiger te dragen en trek de stekker niet aan het snoer uit de contactdoos. Het snoer mag niet over scherpe randen worden getrokken of onder deuren of iets dergelijks beklemd raken. Trek de stofzuiger niet onnodig over het snoer. Het aansluitsnoer, de stekker en de contactdoos kunnen anders beschadigd raken, met alle risico's van dien.

## **nl - Veiligheidsinstructies en waarschuwingen**

---

- ▶ Gebruik de stofzuiger niet als het aansluitsnoer beschadigd is. Laat een beschadigd aansluitsnoer alleen compleet met kabeltrommel vervangen. Om veiligheidsredenen mag dit alleen door een door Miele geautoriseerde vakman of door Miele worden gedaan.
- ▶ Tijdens het zuigen wordt vaak een elektrostatische lading opgebouwd die zich onder bepaalde omstandigheden kan ontladen. Om de onaangename effecten van een dergelijke ontlading te voorkomen, bevindt zich aan de onderkant van de handgreep een metalen strip. Zorg dat u die strip tijdens het zuigen steeds aanraakt. De elektrostatische lading wordt dan afgevoerd zonder dat u het merkt.
- ▶ Dompel de stofzuiger nooit in water en reinig het apparaat alleen droog of met een iets vochtige doek.
- ▶ Reparaties mogen alleen door vakmensen worden uitgevoerd die door Miele zijn geautoriseerd. Ondeskundig uitgevoerde reparaties kunnen voor de gebruiker gevaar opleveren.
- ▶ Defecte onderdelen mogen alleen door originele Miele-onderdelen worden vervangen. Alleen van Miele-onderdelen kunnen wij garanderen dat zij volledig aan de veiligheidseisen voldoen.

### **Veilig gebruik**

- ▶ Gebruik de stofzuiger niet zonder stofcassette, motorfilter en uitblaasfilter.

- ▶ U kunt het deksel niet sluiten als zich geen stofcassette in het apparaat bevindt. Druk het deksel niet met geweld dicht.
- ▶ Zuig nooit brandende of gloeiende voorwerpen op (zoals sigarettenpeuken, as en kolen).
- ▶ Zuig nooit vloeistoffen of vochtig vuil op. Laat met water of sop gereinigde oppervlakken eerst helemaal opdrogen, voordat u gaat zuigen.
- ▶ Zuig geen toner-resten op. Toner van bijvoorbeeld printers of kopieerapparaten kan elektriciteit geleiden.
- ▶ Zuig nooit licht ontvlambare of explosieve stoffen of gas-  
sen op in verband met explosiegevaar. Zuig ook nooit in  
een ruimte waar dergelijke stoffen opgeslagen liggen.
- ▶ Houd het zuiggedeelte niet te dicht bij het hoofd als u de  
stofzuiger gebruikt.

### **Accessoires**

- ▶ Raak tijdens het stofzuigen met een Miele-turboborstel  
niet de draaiende borstelas aan.
- ▶ De handgreep mag niet beschadigd zijn, als u voor het  
zuigen alleen de greep gebruikt.
- ▶ Gebruik uitsluitend stofcassettes, filters en accessoires  
met het "ORIGINAL Miele"-logo. Alleen daarvan kan Miele  
de veiligheid waarborgen.

## nl - Veiligheidsinstructies en waarschuwingen

---

Miele kan niet aansprakelijk worden gesteld voor schade die ontstaat door onjuist gebruik, door foutieve bediening en door het niet opvolgen van de veiligheidsinstructies en waarschuwingen.



## nl - Beschrijving van het apparaat

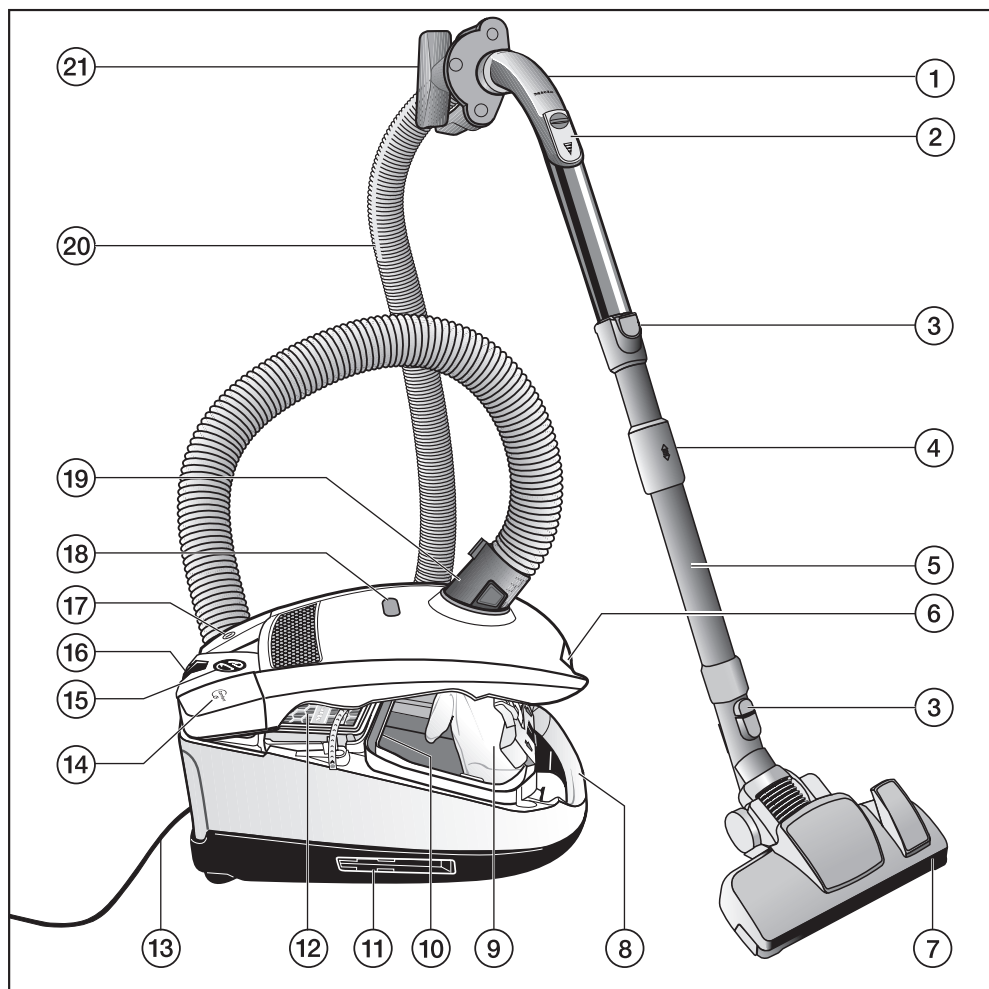

## nl - Beschrijving van het apparaat

---

- ① Handgreep XXL
- ② Mechanische zuigkrachtregelaar
- ③ Ontgrendelingsknoppen
- ④ Ontgrendeling telescopische zuigbuis
- ⑤ Telescopische zuigbuis
- ⑥ Ontgrendeling bovenzijde
- ⑦ Universele zuigmond \*
- ⑧ Draagbeugel
- ⑨ Originele Miele-stofcassette
- ⑩ Motorfilter
- ⑪ Parkeersysteem (zuigbuis houder aan beide kanten van de stofzuiger)
- ⑫ Origineel Miele-uitblaasfilter \*
- ⑬ Aansluitkabel
- ⑭ Voetpedaal automatische snoerhaspel ⑧
- ⑮ Schakelaar zuigvermogen
- ⑯ Parkeersysteem voor korte pauzes
- ⑰ Voetpedaal Aan/Uit ①
- ⑱ Stofstandindicator
- ⑲ Zuigaansluitstuk
- ⑳ Zuigslang
- ㉑ Hulpstukhouder

Afhankelijk van het model kunnen de met \* aangeduide onderdelen afwijken of ontbreken.

## Het verpakkingsmateriaal

De verpakking beschermt het apparaat tegen transportschade. Het verpakkingsmateriaal is uitgekozen met het oog op een zo gering mogelijke belasting van het milieu en de mogelijkheden voor recycling.

Door hergebruik van verpakkingsmateriaal wordt er op grondstoffen bespaard en wordt er minder afval geproduceerd. Uw vakhandelaar neemt de verpakking in het algemeen terug.

## Gebruikte stofcassettes en filters

De stofcassettes en filters zijn van milieuvriendelijke materialen. De filters kunnen met het gewone huisvuil worden weggegooid. Dit geldt ook voor de stofcassettes, voor zover er geen stoffen in zitten die niet bij het gewone huisvuil mogen.

## Het afdanken van een apparaat

Verwijder de stofcassette en de geplaatste filters voordat u het apparaat afdankt. U kunt deze onderdelen bij het gewone huisvuil doen.

Oude elektrische en elektronische apparaten bevatten meestal waardevolle materialen. Ze bevatten ook stoffen, mengsels en onderdelen die nodig zijn geweest om de apparaten goed en veilig te laten functioneren. Wanneer u uw oude apparaat bij het gewone huisafval doet of er niet goed mee omgaat, kunnen deze stoffen schadelijk zijn voor de gezondheid en het milieu. Doe uw oude apparaat daarom nooit bij het gewone afval.



Lever het apparaat in bij een gemeentelijk inzameldepot voor elektrische en elektronische apparatuur, bij uw vakhandelaar of bij Miele. U bent wettelijk zelf verantwoordelijk voor het wissen van eventuele persoonlijke gegevens op het af te danken apparaat. Bewaar het afgedankte apparaat buiten het bereik van kinderen.



## Informatie met betrekking tot de Europese verordeningen (EU) nr. 665/2013 en (EU) nr. 666/2013

Deze stofzuiger is een huishoudelijke stofzuiger en wordt volgens voornoemde verordeningen als universele stofzuiger geclassificeerd.

Deze gebruiksaanwijzing, het bij de stofzuiger behorende EU-productinformatieblad en het bijbehorende online energie-efficiëntielabel kunt u downloaden van de Miele-internetsite [www.miele.com](http://www.miele.com).

Het op het productinformatieblad en het energie-efficiëntielabel genoemde jaarlijkse energieverbruik is het indicatieve, jaarlijkse energieverbruik (kWh per jaar), gebaseerd op 50 reinigingsbeurten. Het werkelijke energieverbruik is afhankelijk van hoe de stofzuiger wordt gebruikt.

Alle in voornoemde verordeningen uit te voeren tests en berekeningen zijn gedaan op basis van de volgende, van toepassing zijnde, geharmoniseerde normen, rekening houdend met de bij de verordeningen gepubliceerde richtlijn van de Europese Commissie van september 2014:

- a) EN 60312-1 Vacuum cleaners for household use - Part 1: Dry vacuum cleaners - Methods for measuring the performance
- b) EN 60704-2-1 Household and similar electrical appliances - Test code for the determination of airborne acoustical noise - Part 2-1: Particular requirements for vacuum cleaners
- c) EN 60335-2-2 Household and similar

electrical appliances - Safety - Part 2-2: Particular requirements for vacuum cleaner and water suction appliances

Niet alle bijgeleverde zuigmonden en hulpstukken zijn bedoeld voor de in de verordeningen genoemde intensieve reiniging van tapijten of harde vloeren. De volgende zuigmonden en instellingen zijn gebruikt om de waarden vast te stellen:

Voor de energieverbruikswaarden en de reinigingsklassen op tapijt en harde vloeren, alsmede voor het geluidsniveau op tapijt is de omschakelbare zuigmond met verzonken borstel gebruikt. (Druk op het voetpedaal )

Als uw stofzuiger standaard een kieren-zuigmond SRD heeft, is deze speciaal voor harde vloeren ontwikkelde zuigmond gebruikt om de genoemde waarden voor harde vloeren te bepalen.

De gegevens op het EU-productinformatieblad en het energie-efficiëntielabel hebben uitsluitend betrekking op de hier genoemde combinaties en instellingen van de zuigmonden op de verschillende vloerbedekkingen.

Voor alle metingen zijn alleen originele stofcassettes, motorfilters en uitblaasfilters van Miele gebruikt.

## Verwijzing naar afbeeldingen

De afbeeldingen waarnaar met nummers wordt verwezen, vindt u op de uitklappagina's achter in deze gebruiksaanwijzing.

## Vóór gebruik

### Zuigslang aansluiten (afb. 01)

- Steek het aansluitstuk in de zuigopening van de stofzuiger. Het aansluitstuk moet vastklikken. Richt daarbij het puntje op de greep op het gaatje in de zuigbuis.

### Zuigslang loshalen (afb. 02)

- Druk op de knoppen aan weerszijden van het aansluitstuk en trek het aansluitstuk uit de zuigopening.

### Zuigslang en greep in elkaar schuiven (afb. 03)

- Steek de slang in de handgreep. De slang moet vastklikken.

### Greep en zuigbuis in elkaar schuiven (afb. 04)

- Steek de handgreep in de zuigbuis. Richt daarbij het puntje op de greep op het gaatje in de zuigbuis. De greep zit goed als u een klik hoort.
- Om de delen weer uit elkaar te halen, drukt u op de ontgrendelingsknop en trekt u de handgreep iets draaiend uit de zuigbuis.

### Telescopische zuigbuis instellen (afb. 05)

De telescopische zuigbuis bestaat uit twee in elkaar geschoven buizen, waarmee de zuigbuis in lengte verstelbaar is.

- Pak de ontgrendeling vast en stel de zuigbuis op de juiste lengte in.

### Telescopische zuigbuis en omschakelbare zuigmond in elkaar steken (afb. 06)

- Steek de telescopische zuigbuis links- en rechtsomdraaiend in de zuigmond. De buis zit goed als u een klik hoort.
- Om de delen weer uit elkaar te halen, drukt u op de ontgrendelingsknop en trekt u de zuigbuis iets draaiend uit de zuigmond.

### Omschakelbare zuigmond instellen (afb. 07, 08 + 09)

De stofzuiger is geschikt voor het dagelijks zuigen van tapijt, vaste vloerbedekking en robuuste harde vloeren.

Het Miele-assortiment biedt voor andere vloerbedekkingen en toepassingen speciale zuigmonden, borstels en hulpstukken (zie "Bij te bestellen accessoires").

Houdt u zich in de eerste plaats aan de reinigings- en onderhoudsinstructies van de fabrikant van de vloerbedekking.

Zuig robuuste harde vloeren en vloeren met voegen altijd met uitgeschoven borstel:

- Zet de zuigmond op het symbool .

Als u deze vloeren kort wilt reinigen en tapijt en vloerbedekking met verzonken borstel wilt zuigen:

- Zet de zuigmond op het symbool .

Als u de omschakelbare zuigmond slechts met moeite kunt verplaatsen, verlaagt u het zuigvermogen, totdat u de zuigmond wel gemakkelijk kunt verplaatsen (zie “Gebruik - Zuigvermogen kiezen”).

### Activering indicator uitblaasfilter (timestrip®)

Afhankelijk van het model heeft uw stofzuiger één van de volgende uitblaasfilters (afb. 10):

- a AirClean
- b AirClean Plus 50 (lichtblauw)
- c Silence AirClean 50 (grijs)
- d Active AirClean 50 (zwart)
- e HEPA AirClean 50 (wit)

Gebruikt u filter **c**, **d** of **e**, dan moet u de indicator (timestrip®) op het uitblaasfilter activeren.

- Druk de ontgrendelingsknop bij de draagbeugel in en klap het deksel omhoog tot u een klik hoort (afb. 11).
- Verwijder de strip van het uitblaasfilter (afb. 12).
- Druk op de indicator (timestrip®) van het filter (afb. 13).

Na ca. 10 - 15 seconden verschijnt links op de indicator een smalle, rode streep (afb. 14).

- Druk het deksel dicht tot u de vergrendeling hoort klikken. De stofcasette mag niet klem zitten.

### Functie indicator uitblaasfilter (timestrip®)

De indicator geeft de gebruiksduur van het uitblaasfilter aan. Na een gebruiksduur van ca. 50 uur is het venster helemaal rood (afb. 15). Een gebruiksduur van 50 uur komt ongeveer overeen met een gemiddeld gebruik van een jaar.

### Gebruik van de accessoires (afb. 16)

#### ① Reliëfborstel

Voor het zuigen van sierlijsten, houtsnijwerk, kwetsbare voorwerpen en dergelijke.

De borstel kan in elke gewenste stand worden gedraaid.

#### ② Meubelzuigmond

Voor gestoffeerde meubels, matrassen, kussens, gordijnen en dergelijke.

#### ③ Kierenzuiger

Voor het zuigen van naden, kieren, hoeken, etc.

#### ④ Houder voor de drie hulpstukken (afb. 17)

Symbolen op de houder geven aan waar u de hulpstukken kunt plaatsen.

- U kunt de houder op het aansluitstuk van de stofzuiger steken. De houder moet duidelijk vastklikken.

Enkele modellen worden standaard geleverd met een van de volgende accessoires die hier niet worden afgebeeld.

- Zuigmond AllergoTeQ
- Turboborstel

Bij deze stofzuigers hoort een aparte gebruiksaanwijzing voor het betreffende accessoire.

### Omschakelbare zuigmond (afb. 18)

Met de omschakelbare zuigmond kunt u ook traptreden zuigen.

 Zuig trappen voor de veiligheid van beneden naar boven.

## Gebruik

### Aansluitsnoer uitrollen (afb. 19)

- Trek aan het snoer totdat dit de gewenste lengte heeft.
- Steek de stekker in de contactdoos.

 U moet het snoer helemaal uitrollen als u de stofzuiger langer dan 30 minuten gebruikt. Gevaar van oververhitting en beschadiging.

### Aansluitsnoer oprollen (afb. 20)

- Trek de stekker uit de contactdoos.
- Druk kort het pedaal voor de snoerhaspel in.

Het snoer wordt volledig opgerold.

Als het snoer niet volledig moet worden opgerold, kunt u de functie deactiveren. Houd het snoer dan tijdens het oprollen vast en trek er even aan. De functie wordt dan beëindigd.







### In- en uitschakelen (afb. 21)

- Druk op het voetpedaal Aan/Uit .

### Zuigvermogen kiezen (afb. 22)

U kunt de zuigkracht van de stofzuiger aan de situatie aanpassen. Als u het zuigvermogen verlaagt, kunt u de zuigmond gemakkelijker heen en weer bewegen.

Op de stofzuiger geven de symbolen duidelijk aan waarvoor de betreffende stand is.

-  Gordijnen, textiel
-  Gestoffeerde meubels, kussens
-  Hoogwaardig velourstapijt, kleedjes en lopers
-  Dagelijks zuigen, energiebesparend en stil
-  Tapijten en vloerbedekkingen met poollussen
-  Harde vloeren, sterk verontreinigde tapijten en vloerbedekkingen

Als u de omschakelbare zuigmond slechts met moeite kunt verplaatsen, verlaagt u het zuigvermogen, totdat u de zuigmond wel gemakkelijk kunt verplaatsen.

- Zet de keuzeschakelaar op het gewenste zuigvermogen.

### Mechanische zuigkrachtregelaar (afb. 23)

Met deze regelaar kunt u het vermogen van de stofzuiger kortstondig verlagen, bijvoorbeeld om te voorkomen dat het apparaat zich aan een kleed vastzuigt.

- Zet de regelaar op de greep zo ver open dat u de zuigmond gemakkelijk kunt bewegen.

Als de regelaar openstaat, hoeft u minder kracht te zetten om de zuigmond over de vloer te bewegen.

### Tijdens het zuigen

- Trek de stofzuiger tijdens het zuigen als een slede achter u aan en zet het apparaat rechtop als u bijvoorbeeld trappen en gordijnen wilt zuigen.

 Tijdens het zuigen wordt vaak een elektrostatische lading opgebouwd die zich onder bepaalde omstandigheden kan ontladen. Om de onaangename effecten van een dergelijke ontlading te voorkomen, bevindt zich aan de onderkant van de handgreep een metalen strip. Zorg dat u die strip tijdens het zuigen steeds aanraakt. De elektrostatische lading wordt dan afgevoerd zonder dat u het merkt (afb. 24).

## Transporteren en opbergen

### Parkeersysteem voor korte pauzes (afb. 25)

Als u tijdens het stofzuigen even pauzeert, kunt u de zuigbuis met de zuigmond op de stofzuiger “parkeren”.

- Steek de zuigmond met de parkeer-aansluiting van bovenaf in de opening aan de achterkant van de stofzuiger.

Als de stofzuiger op dat moment op een hellende ondergrond staat, schuif dan de buisdelen van de telescopische zuigbuis helemaal in.

### Parkeersysteem (zuigbuis houder) (afb. 26)

 Schakel de stofzuiger na gebruik uit. Trek de netstekker uit het stopcontact.

- Zet de stofzuiger rechtop.
- Schuif de buisdelen van de telescopische zuigbuis helemaal in.
- Steek de zuigmond met de parkeer-aansluiting van bovenaf in een van de zuigbuis houders.

Op deze manier kunt u de stofzuiger gemakkelijk transporteren en opbergen.

Heeft uw stofzuiger de handgreep XXL, dan kunt u bij het opbergen nog meer ruimte besparen (afb. 27).

- Haal de handgreep XXL los van de telescopische zuigbuis.
- Wikkel de zuigslang om de zuigbuis en steek de parkeeraansluiting van de handgreep XXL van boven in de tweede zuigbuis houder.

## Onderhoud

 Schakel de stofzuiger voor elk onderhoud uit en trek de stekker uit de contactdoos.

Het Miele-filtersysteem bestaat uit drie filters:

- Originele Miele-stofcassette (type **FJM**)
- Motorfilter
- Origineel Miele-uitblaasfilter

Voor een optimale werking moet u deze filters van tijd tot tijd vervangen.

Wij adviseren het gebruik van stofcassettes, filters en accessoires met het "ORIGINAL Miele"-logo. Alleen met deze producten benut u de zuigkracht van de stofzuiger optimaal en bereikt u het beste reinigingsresultaat.

Stofcassettes met het "ORIGINAL Miele"-logo worden niet van papier of papierachtige materialen gemaakt en hebben geen kartonnen houder. Dit vergroot de levensduur en de veiligheid.

Storingen en beschadigingen aan het apparaat die veroorzaakt worden door het gebruik van accessoires zonder "ORIGINAL Miele"-logo vallen niet onder de garantie van het apparaat.

### Waar kunt u stofcassettes en filters krijgen?

Originele stofcassettes en filters zijn verkrijgbaar via de Miele-webshop, bij Miele of bij de Miele-vakhandelaar.

Originele Miele-stofcassettes en -filters herkent u aan het "ORIGINAL Miele"-logo op de verpakking.



Elke verpakking bevat vier stofcassettes, een uitblaasfilter AirClean en een motorfilter. Originele grootverpakkingen bevatten 16 stofcassettes, vier uitblaasfilters AirClean en vier motorfilters.

Als u originele uitblaasfilters los wilt bestellen, geef dan aan de vakhandelaar of aan Miele het typenummer van uw stofzuiger door, zodat u de juiste filters ontvangt. U kunt deze onderdelen echter ook gemakkelijk via internet bestellen.

### Stofstandindicator (afb. 28)

U moet de stofcassette vervangen als de stofstandindicator aangeeft dat de cassette vol is (het venster is dan helemaal rood).

Stofcassettes zijn wegwerpartikelen. Gooi volle stofcassettes weg. Gebruik ze niet meer dan 1 keer. Als de poriën van de stofcassette verstopt zijn, neemt het zuigvermogen van de stofzuiger af.

### Controle of de stofcassette vol is

- Plaats de omschakelbare zuigmond.
- Schakel de stofzuiger in en kies het maximale vermogen.
- Til de zuigmond een stukje van de vloer.

### Wat u moet weten over de stofstandindicator

Over het algemeen bestaat huisstof uit een mengsel van stof, haren, pluizen, draadjes, zand, etc. Op die samenstelling is de stofstandindicator afgesteld.

Wanneer u veel fijn stof opzuigt, zoals boorgruis, zand, gips of meel, raken de poriën van de stofcassette snel verstopt.

De indicator zal dan al "vol" aangeven,

ook al is de stofcassette nog niet vol. De stofcassette moet dan vervangen worden.

Als u daarentegen veel haren, tapijtpluizen, etc. opzuigt, reageert de indicator pas als de stofcassette al overvol is.

### De stofcassette verwijderen (afb. 29)

- Druk op de ontgrendelingstoetsen aan weerszijden van het aansluitstuk en trek het aansluitstuk uit de zuigopening (afb. 02).
- Druk de ontgrendelingsknop bij de draagbeugel in en klap het deksel omhoog tot u een klik hoort (afb. 11).

Daarbij wordt de stofafsluiting van de cassette automatisch gesloten, zodat er geen stof vrijkomt.

- Pak de stofcassette bij het lipje vast en trek de cassette uit de houder.

### De stofcassette plaatsen (afb. 30)

- Steek de nieuwe stofcassette tot de aanslag in de houder. Laat de cassette samengevouwen zoals deze in de verpakking zit.
- Druk het deksel dicht tot u de vergrendeling hoort klikken. De stofcassette mag niet klem zitten.

Een beveiliging voorkomt dat u het deksel kunt sluiten als zich geen stofcassette in het apparaat bevindt. Zet geen kracht!

- Steek het aansluitstuk in de zuigopening van de stofzuiger. Het aansluitstuk moet vastklikken. Richt daarbij het puntje op de greep op het gaatje in de zuigbuis (afb. 01).

### Het motorfilter vervangen (afb. 31)

Vervang het motorfilter als u een nieuwe verpakking stofcassettes aanbreekt. Elke originele Miele-verpakking bevat een motorfilter. Een grootverpakking bevat vier motorfilters.

- Open het deksel van de stofzuiger.
- Pak de stofcassette bij het lipje vast en trek de cassette uit de houder.
- Klap de filterhouder open (tot de klik) en neem het oude motorfilter eruit (aan het schone hoekje).
- Plaats het nieuwe filter.
- Sluit de filterhouder.
- Steek de stofcassette tot de aanslag in de houder.
- Druk het deksel dicht tot u de vergrendeling hoort klikken. De stofcassette mag niet klem zitten.

### Tijdstip, waarop u het uitblaasfilter dient te vervangen

Afhankelijk van het model heeft uw stofzuiger één van de volgende uitblaasfilters (afb. 10):

#### a AirClean

Vervang dit filter altijd als u een nieuwe verpakking stofcassettes aanbreekt. Elke originele Miele-verpakking bevat een uitblaasfilter AirClean. Een grootverpakking bevat vier uitblaasfilters AirClean.

#### b AirClean Plus 50 (lichtblauw)

Vervang dit filter na ca. een jaar. Noteer de datum op het filter.

#### c Silence AirClean 50 (grijs)

#### d Active AirClean 50 (zwart)

#### e HEPA AirClean 50 (wit)

Vervang dit filter, als de indicator van

het uitblaasfilter (timestrip®) helemaal rood is (afb. 15). Na ca. 50 bedrijfsuren (wat overeenkomt met een gemiddelde gebruiksduur van een jaar) is de indicator helemaal rood. U kunt wel blijven zuigen. Houdt u er wel rekening mee dat de zuigkracht en de filtercapaciteit afnemen.

### Uitblaasfilter AirClean vervangen (afb. 32 + 33)

Plaats nooit meer dan één filter.

- Open het deksel van de stofzuiger.
- Druk de ontgrendeling van het filterrooster samen en open het rooster.
- Neem het oude AirClean-filter er aan een van de schone kanten uit.
- Plaats het nieuwe AirClean-filter.

Als u een uitblaasfilter AirClean Plus 50, Silence AirClean 50, Active AirClean 50 of HEPA AirClean 50 wilt plaatsen, volg dan de aanwijzingen onder “Een ander uitblaasfilter plaatsen”.

- Sluit het filterrooster.
- Sluit het deksel van de stofzuiger.

### Uitblaasfilter AirClean Plus 50, Silence AirClean 50, Active AirClean 50 en HEPA AirClean 50 vervangen (afb. 34 + 35)

Plaats nooit meer dan één filter.

- Open het deksel van de stofzuiger.
- Trek het uitblaasfilter omhoog en verwijder het.

- Plaats het nieuwe filter en druk het omhoog.
- Druk bij gebruik van het uitblaasfilter **c**, **d** of **e** op de indicator (timestrip®) van het filter (afb. 13) .

Na ca. 10 - 15 seconden verschijnt links op de indicator een smalle, rode streep (afb. 14).

Als u een uitblaasfilter AirClean wilt plaatsen, volg dan de aanwijzingen onder “Een ander uitblaasfilter plaatsen”.

- Sluit het deksel van de stofzuiger.

### Een ander uitblaasfilter plaatsen (afb. 10)

Afhankelijk van het model heeft uw stofzuiger één van de volgende uitblaasfilters:

- a AirClean
- b AirClean Plus 50 (lichtblauw)
- c Silence AirClean 50 (grijs)
- d Active AirClean 50 (zwart)
- e HEPA AirClean 50 (wit)

Plaats nooit meer dan één filter.

### Belangrijk!

1. Als u het uitblaasfilter **a** door filter **b**, **c**, **d** of **e** wilt vervangen, moet u ook het filterrooster verwijderen. Voor het nieuwe filter is het rooster niet nodig.

Daarnaast moet u bij gebruik van het uitblaasfilter **c**, **d** of **e** op de indicator (timestrip®) van het filter drukken (afb. 13).



2. Als u uitblaasfilter **b**, **c**, **d** of **e** door filter **a** wilt vervangen, moet u het filter beslist in een filterrooster \* plaatsen (afb. 33).

\* Filterrooster - zie "Bij te bestellen accessoires"

### De draadopnemers vervangen (afb. 36 + 37)

(niet mogelijk bij modellen met zuigmond EcoTeQ Plus)

U kunt de draadopnemers op de zuigmond vervangen. Dit moet u doen, als de pool versleten is.

- Neem de draadopnemers uit de insteekopeningen. Gebruik daarvoor bijv. een sleufschroevendraaier.
- Vervang de draadopnemers.

### Loopwielkje van de zuigmond AllTeQ reinigen (afb. 38)

Reinig het loopwielkje van de zuigmond indien nodig.

- ① Ontgrendel de as van het loopwielkje met een muntstuk.
  - ② Druk de as eruit en verwijder deze.
  - ③ Verwijder het loopwielkje.
- Verwijder de draden en haren, zet het loopwielkje er weer in en vergrendel de as.

Nieuwe onderdelen zijn verkrijgbaar bij de Miele-vakhandelaar of rechtstreeks bij Miele.

## Onderhoud

 Schakel de stofzuiger uit en trek de stekker uit de contactdoos als u het apparaat wilt reinigen.

### Buitenkant en accessoires

De buitenkant van de stofzuiger en de kunststof accessoires kunt u reinigen met een normaal reinigingsmiddel voor kunststof.

 Gebruik geen schuurmiddelen en geen glas- of allesreinigers. Gebruik ook geen oliehoudende onderhoudsmiddelen!

### Stofruimte

De ruimte voor de stofcassette kunt u met een eventuele tweede stofzuiger reinigen of met een **droge** stofdoek, een stoffer of een plumeau.

 Dompel de stofzuiger nooit onder in water! Als er vocht in de stofzuiger komt, kunt u een elektrische schok krijgen.

## Nuttige tips

De meeste storingen en problemen, die bij het dagelijkse gebruik kunnen optreden, kunt u zelf verhelpen. U bespaart daarmee niet alleen tijd, maar ook kosten, omdat u Miele niet hoeft in te schakelen.

De volgende tabellen helpen u de oorzaken van een probleem te achterhalen en te verhelpen.

Probleem	Oorzaak en oplossing
<b>De stofzuiger wordt vanzelf uitgeschakeld.</b>	<p>De stofzuiger heeft een veiligheidsvoorziening die het apparaat uitschakelt als het oververhit raakt. Deze storing kan optreden, als de luchtkanalen verstopt raken, als de stofcassette vol of verstopt is of als het motorfilter/uitblaasfilter erg vervuild is.</p> <ul style="list-style-type: none"><li>■ Schakel in dat geval de stofzuiger uit met voetpedaal Aan/Uit ① en trek de stekker uit de contactdoos.</li></ul> <p>Als u de oorzaak van de storing heeft verholpen, wacht dan 20-30 minuten totdat de stofzuiger voldoende is afgekoeld. Daarna kunt u het apparaat weer inschakelen en gebruiken.</p>

## Service

### Contact bij storingen

Voor storingen die u niet zelf kunt verhelpen, waarschuwt u uw Miele-vakhandelaar of Miele.

Het telefoonnummer van Miele vindt u aan het einde van dit document.

### Garantie

De garantietermijn voor dit apparaat bedraagt 2 jaar.

Meer informatie over de garantievoorwaarden in uw land kunt u bij Miele verkrijgen.

### Bij te bestellen accessoires

Sommige modellen zijn standaard al voorzien van een of meer van de volgende accessoires.

Houdt u zich in de eerste plaats aan de reinigings- en onderhoudsinstructies van de fabrikant van de vloerbedekking.

Deze en andere producten zijn verkrijgbaar via de Miele-webshop, bij Miele of bij de Miele-vakhandelaar.

### Zuigmonden / borstels

#### Zuigmond AllergoTeQ (SBDH 285-3)

Deze zuigmond is voor de dagelijkse hygiënische reiniging van alle vloerbedekkingen. Tijdens het zuigen is het reinigingsresultaat op een kleurendisplay (stoplichtsysteem) te zien.

#### Turboborstel TurboTeQ (STB 305-3) / Turboborstel Turbo (STB 205-3)

Voor het verwijderen van draadjes en haren van laagpolige textiele vloerbedekkingen.

#### Borstel Hardfloor (SBB 235-3)

Voor het zuigen van robuuste harde vloeren.

#### Borstel Hardfloor Twister met draaigewricht (SBB 300-3)

Met deze borstel kunt u harde vloeren zuigen. Ideaal voor het uitzuigen van nissen.

#### Borstel Parquet Twister met draaigewricht (SBB 300-3)

Met deze borstel (met natuurhaar) kunt u harde vloeren zuigen. Ook ideaal voor het uitzuigen van nissen.

#### Borstel Parquet Twister XL met draaigewricht (SBB 400-3)

Met deze borstel (met natuurhaar) kunt u grote, harde vloeren snel zuigen. Ook ideaal voor het uitzuigen van nissen.

### Overige accessoires

#### Accessoirekoffer MicroSet (SMC 20)

Voor het reinigen van kleine voorwerpen en moeilijk toegankelijke plekken (stereo-installatie, toetsenbord, modelbouw, etc.).

#### Handturboborstel Turbo XS (STB 20) / Handturboborstel Turbo Mini (STB 101)

Voor het zuigen en borstelen van gestoffeerde meubels, matrassen en auto-stoelen.

### **Universele borstel (SUB 20)**

Met deze borstel kunt u boeken, boekenplanken en dergelijke schoonzuigen.

### **Lamellen-/radiatorborstel (SHB 30)**

Met de radiatorborstel kunt u radiatoren, voegen en lamellen schoonzuigen.

### **Matraszuigmond (SMD 10)**

Voor het zuigen van matrassen en gestoffeerde meubels tot in de naden.

### **Kierenzuiger, 300 mm (SFD 10)**

Een extra lange kierenzuiger voor het zuigen van naden, kieren, hoeken, etc.

### **Kierenzuiger, 560 mm (SFD 20)**

Een flexibele kierenzuiger voor het zuigen van moeilijk toegankelijke plekken.

### **Meubelzuigmond, 190 mm (SPD 10)**

Een extra brede zuigmond voor het zuigen van gestoffeerde meubels, matrassen en kussens.

### **Flexibel verlengstuk voor de slang (SFS 10)**

Voor het verlengen van de zuigslang met ca. 1,5 m.

### **Comfort-greep met verlichting (SGC 20)**

Met LED's voor de verlichting van het te reinigen oppervlak.

## **Filters**

### **Uitblaasfilter AirClean Plus 50 (SF-AP 50)**

Een extra effectief filter voor extra schone lucht.

### **Uitblaasfilter Silence AirClean 50 (SF-SA 50)**

Vermindert het geluidsniveau van de stofzuiger.

### **Uitblaasfilter Active AirClean 50 (SF-AA 50)**

Vermindert onaangename luchtjes in huis. Ideaal voor rokers en huishoudens met huisdieren.

### **Uitblaasfilter HEPA AirClean 50 (SF-HA 50)**

Een effectief filter tegen zeer fijne stofdeeltjes en allergenen. Ideaal voor mensen met een huisstofallergie.

## **Filterrooster**

Het filterrooster is nodig als u in plaats van een uitblaasfilter AirClean Plus 50, Silence AirClean 50, Active AirClean 50 of HEPA AirClean 50 het uitblaasfilter AirClean wilt gebruiken.





## United Kingdom

Miele Co. Ltd.  
Fairacres, Marcham Road  
Abingdon, Oxon, OX14 1TW  
Tel: 0330 160 6600  
Internet: [www.miele.com](http://www.miele.com)

## Australia

Miele Australia Pty. Ltd.  
ACN 005 635 398  
ABN 96 005 635 398  
1 Gilbert Park Drive  
Knoxfield, VIC 3180  
Tel: 1300 464 353  
Internet: [www.miele.com.au](http://www.miele.com.au)

## China

Miele (Shanghai) Trading Ltd.  
1-3 Floor, No. 82 Shi Men Yi Road  
Jing' an District  
200040 Shanghai, PRC  
Tel: +86 21 6157 3500  
Fax: +86 21 6157 3511  
E-mail: [info@miele.cn](mailto:info@miele.cn)  
Internet: [www.miele.cn](http://www.miele.cn)

## Miele (Hong Kong) Limited

41/F - 4101, Manhattan Place  
23 Wang Tai Road  
Kowloon Bay, Hong Kong  
Tel: (852) 2610 1025  
Fax: (852) 3579 1404  
Email:  
[customerservices@miele.com.hk](mailto:customerservices@miele.com.hk)  
Website: [www.miele.hk](http://www.miele.hk)

## India

Miele India Pvt. Ltd.  
Ground Floor  
Copia Corporate Suites  
Plot No. 9, Jasola  
New Delhi - 110025  
Tel: 011-46 900 000  
Fax: 011-46 900 001  
E-mail: [customercare@miele.in](mailto:customercare@miele.in)  
Internet: [www.miele.in](http://www.miele.in)

## Ireland

Miele Ireland Ltd.  
2024 Bianconi Avenue  
Citywest Business Campus  
Dublin 24  
Tel: (01) 461 07 10  
Fax: (01) 461 07 97  
E-Mail: [info@miele.ie](mailto:info@miele.ie)  
Internet: [www.miele.ie](http://www.miele.ie)

## Malaysia

Miele Sdn Bhd  
Suite 12-2, Level 12  
Menara Sapura Kencana  
Petroleum  
Solaris Dutamas No. 1  
Jalan Dutamas 1  
50480 Kuala Lumpur, Malaysia  
Phone: +603-6209-0288  
Fax: +603-6205-3768

## New Zealand

Miele New Zealand Limited  
IRD 98 463 631  
Level 2, 10 College Hill  
Freemans Bay, Auckland 1011  
New Zealand  
Tel: 0800 464 353  
Internet: [www.miele.co.nz](http://www.miele.co.nz)

## Singapore

Miele Pte. Ltd.  
163 Penang Road  
# 04 - 03 Winsland House II  
Singapore 238463  
Tel: +65 6735 1191  
Fax: +65 6735 1161  
E-Mail: [info@miele.com.sg](mailto:info@miele.com.sg)  
Internet: [www.miele.sg](http://www.miele.sg)

# Miele

## South Africa

Miele (Pty) Ltd  
63 Peter Place, Bryanston 2194  
P.O. Box 69434, Bryanston 2021  
Tel: (011) 875 9000  
Fax: (011) 875 9035  
E-mail: [info@miele.co.za](mailto:info@miele.co.za)  
Internet: [www.miele.co.za](http://www.miele.co.za)

## Taiwan

K.E. & Kingstone Co., Ltd.  
6th Fl., No. 120, Sec. 2  
Jianguo N. Rd.  
Taipei, Taiwan  
TEL: +886 2 2502-7256  
FAX: +886 2 2502-3077  
E-mail: [kenk@kenk.com.tw](mailto:kenk@kenk.com.tw)  
Website:  
[www.kenk.com.tw/ke/miele](http://www.kenk.com.tw/ke/miele)

## Thailand

BHIRAJ TOWER at EmQuartier  
43rd Floor Unit 4301-4303  
689 Sukhumvit Road  
North Klongton Sub-District  
Vadhana District  
Bangkok 10110, Thailand

## United Arab Emirates

Miele Appliances Ltd.  
Gold & Diamond Park  
Office No. 6-217  
Sheikh Zayed Road  
P.O. Box 11 47 82 - Dubai  
Tel. +971 4 3044 999  
Fax. +971 4 3418 852  
800-MIELE (643353)  
E-Mail: [info@miele.ae](mailto:info@miele.ae)  
Website: [www.miele.ae](http://www.miele.ae)

**Manufacturer:** Miele & Cie. KG, Carl-Miele-Straße 29, 33332 Gütersloh, Germany

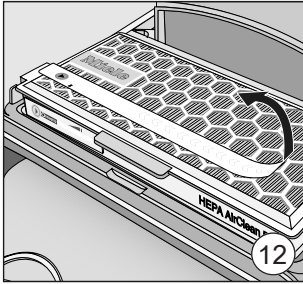
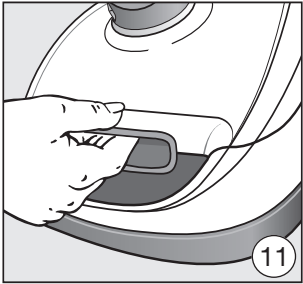
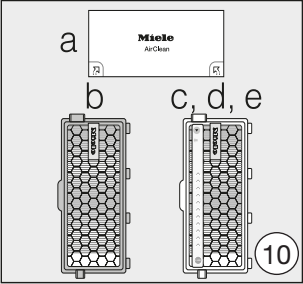
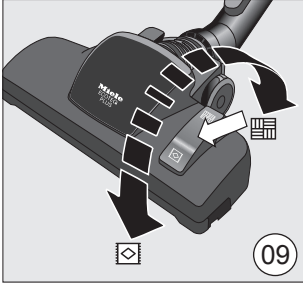
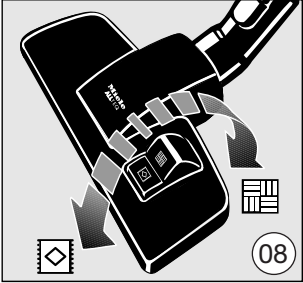
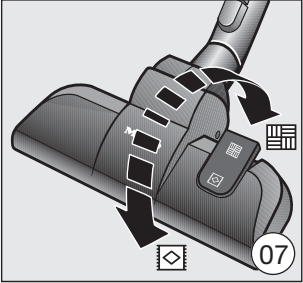
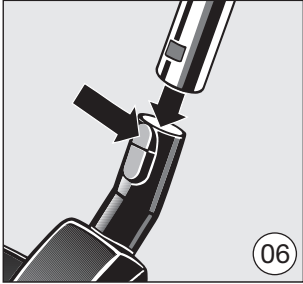
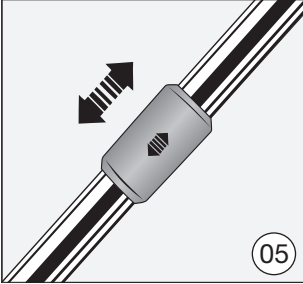
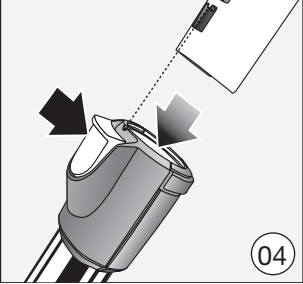
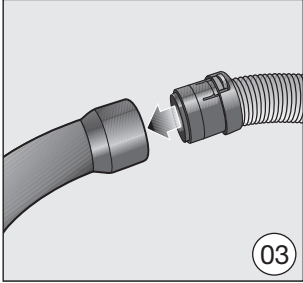
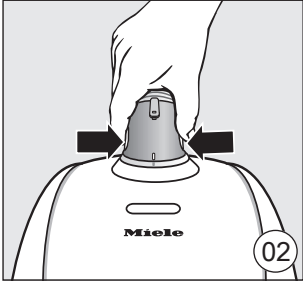
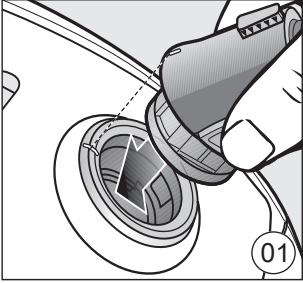



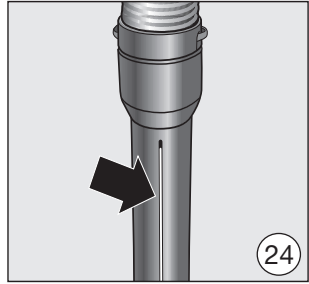
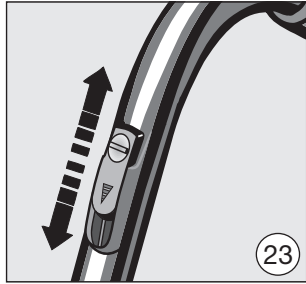
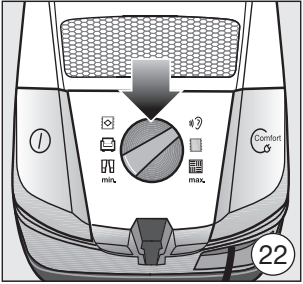
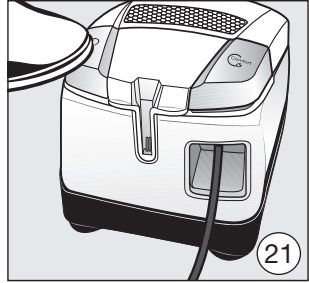
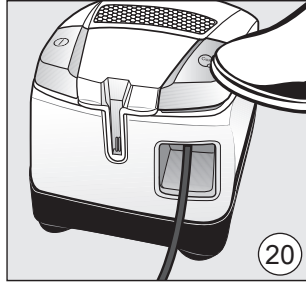
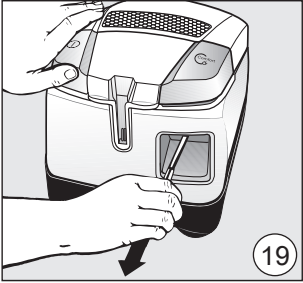
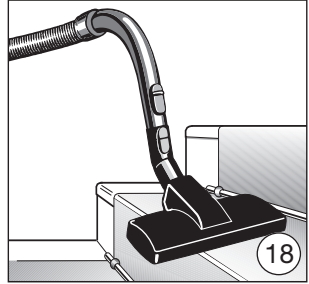
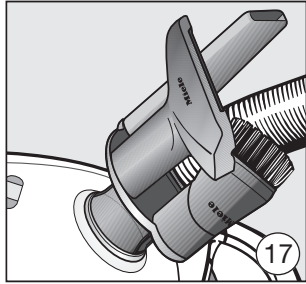
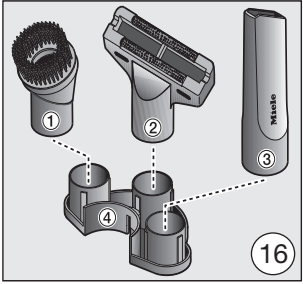
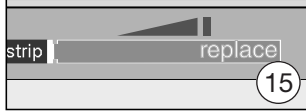
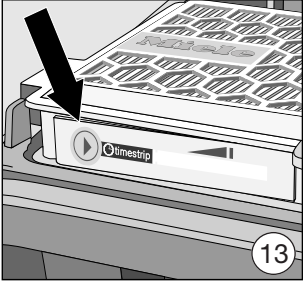

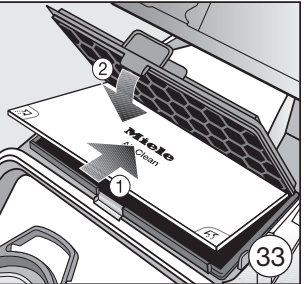
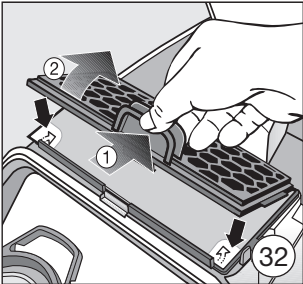
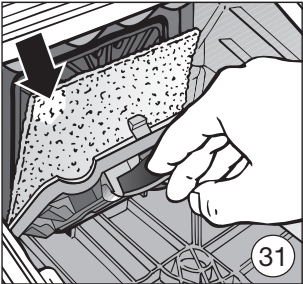
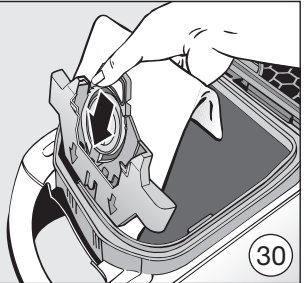
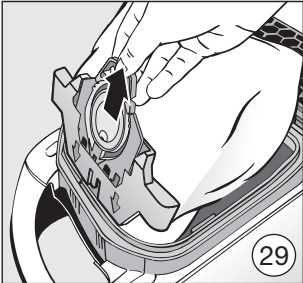
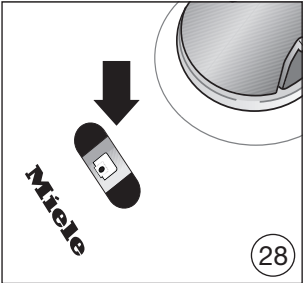
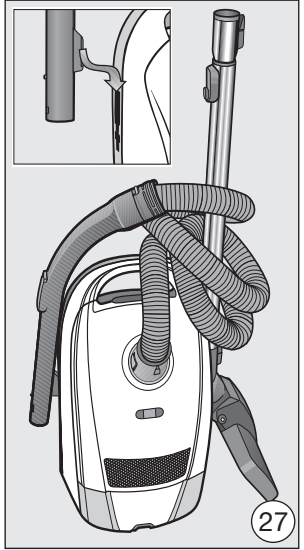
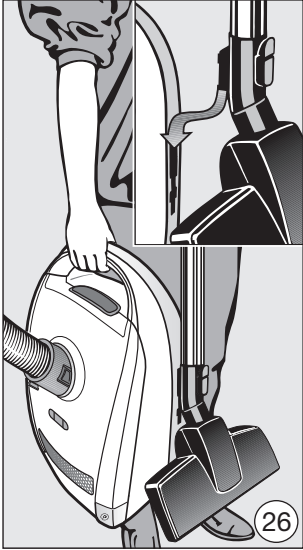
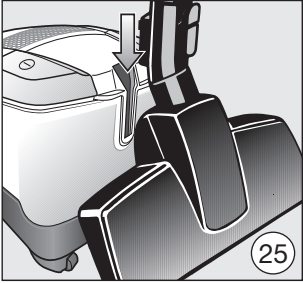

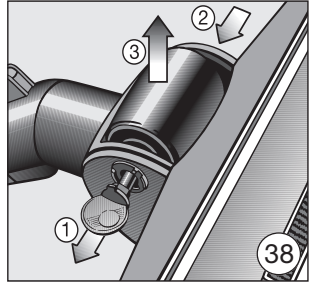
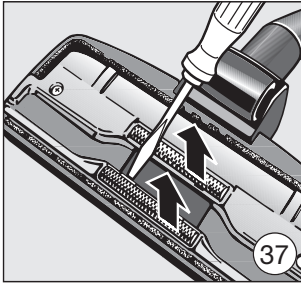
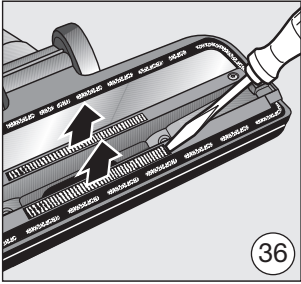
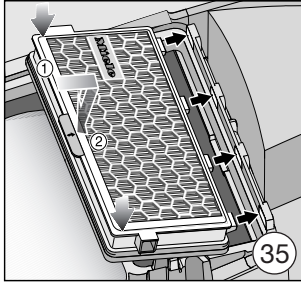
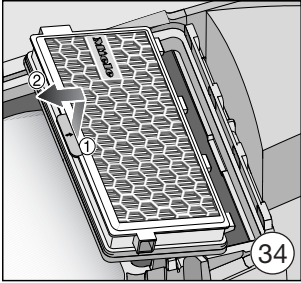

## **Deutschland:**

Miele & Cie. KG  
Carl-Miele-Straße 29  
33332 Gütersloh  
Telefon: 0800 22 44 622 (kostenfrei)  
Mo-Fr 8-20 Uhr, Sa+So 9-18 Uhr  
Telefax: 05241 89-2090  
E-Mail: [info@miele.de](mailto:info@miele.de)  
Internet: [www.miele.de](http://www.miele.de)

## **Österreich:**

Miele Gesellschaft m.b.H.  
Mielestr. 1  
5071 Wals bei Salzburg  
Telefon: 050 800 800 (Festnetz zum Ortstarif;  
Mobilfunkgebühren abweichend)  
Mo-Fr 8-17 Uhr  
Telefax: 050 800 81219  
E-Mail: [info@miele.at](mailto:info@miele.at)  
Internet: [www.miele.at](http://www.miele.at)

## **België / Belgique:**

nv Miele België / S.A. Miele Belgique  
Z.5 Mollem 480 – 1730 Mollem (Asse)  
Herstellingen aan huis en andere inlichtingen /  
Réparations à domicile et autres  
renseignements : 02/451.16.16  
E-mail: [info@miele.be](mailto:info@miele.be)  
Internet: [www.miele.be](http://www.miele.be)

## **France :**

### **Siège social**

9 av. Albert Einstein - Z.I. du Coudray  
93151 - Le Blanc-Mesnil CEDEX  
R.C.S. Bobigny B 708 203 088  
Conseils, SAV, accessoires et pièces détachées  
Tél. : 09 74 50 1000 (Appel non surtaxé)  
E-Mail : [email.pieces@miele.fr](mailto:email.pieces@miele.fr)  
Site Internet : [www.miele.fr](http://www.miele.fr)

## **Italia:**

Miele Italia S.r.l.  
39057 Appiano - S. Michele (BZ)  
Strada di Circonvallazione, 27  
E-mail: [info@miele.it](mailto:info@miele.it)  
[www.miele.it](http://www.miele.it)

## **Luxembourg:**

Miele S.à r.l.  
20, rue Christophe Plantin  
Boîte Postale 1011  
L-1010 Luxembourg/Gasperich  
Téléphone: 49711-29, Téléfax: 49711-39  
E-mail: [infolux@miele.lu](mailto:infolux@miele.lu)  
Internet: [www.miele.lu](http://www.miele.lu)

## **Nederland:**

Miele Nederland B.V.  
Postbus 166  
4130 ED Vianen  
Telefoon: (03 47) 37 88 88  
Internet: [www.miele.nl](http://www.miele.nl)

## **Schweiz:**

Miele AG  
Limmatstrasse 4, 8957 Spreitenbach  
Miele SA  
Sous-Riette 23, 1023 Crissier  
Telefon: 0800 800 222  
[www.miele.ch/contact](http://www.miele.ch/contact)  
[www.miele.ch](http://www.miele.ch)